

F.D. Shkrudnev

« Balai SvetL »
de N. Levashov dans
« École de Bain »

de A. Khatibov

Livre 1. Révélation du secret

La vie continue...



Fiodor Shkrudnev

La vie continue...

**«Balai SvetL» N. Levashov dans
«École de bain» de A. Khatibov et
une Pelle de Travail.**

**Suite du troisième volume de la monographie
« Le Miroir de Mon Âme » inachevée
par Nikolai Levashov**

**LIVRE 1. Révélation du secret
(intervention: comment c'était)**

Traduit en français par Ruslan V.V.

Saint-Pétersbourg 2017

L'Avant-propos

Le système moderne des vues de l'homme, autrefois solidement établi et poli pendant plusieurs centaines d'années, se reflète clairement dans la manière scientifique de voir les choses. Ils sont solides, fondamentaux et inébranlables dans la vérité de leur position - en un mot - « **SCIENCE** ». C'est comme ***quelque chose qui est inaccessible pour n'importe qui et tout le monde***. Ce n'est pas comme un métier complexe, qui, bien qu'étant parfois difficile, peut être maîtrisé par n'importe qui dans une certaine mesure, et par conséquent, il est tout à fait réel d'obtenir le titre de maître. La science est le lot d'un certain nombre. Il faut non seulement avoir de lourdes ressources intellectuelles, d'ailleurs étendues dans certains domaines à des dimensions inconcevables, vous permettant de juger les choses avec plus de confiance que quiconque. Vous devez également avoir un esprit scientifique afin de pouvoir sauver votre visage de manière digne dans le cercle de votre espèce. Eh bien, et si vous faites un effort, cela vous donnera l'occasion, du haut de vos déclarations intellectuelles hautement scientifiques, de juger des possibilités et des réalisations des scientifiques «bisons» moins expérimentés et éminents, suggérant paternellement une voie vers une nouvelle des recherches scientifiques essentielles n'ayant jusqu'à présent été remarquées par personne.

Des activités scientifiques tant désirables et difficilement atteignables et seulement pour quelques dignes s'avèrent très proches, mais pour la majorité cela s'avère être une véritable révélation au début - quelle large portée au travail créatif! Que de choses insuffisamment exploré et sous-étudié l'école scientifique moderne a-t-elle offert! Que peut-on lui faire de bien par son travail! Les scientifiques expérimentés accueillent en majorité de jeunes scientifiques dans leurs rangs avec une gentillesse et un soin si tangibles, les suggérant et les orientant dans une recherche scientifique si difficile mais fascinante. Bien que quelque peu modifiée dans les batailles politiques et économiques, l'école scientifique a conservé pour les vrais scientifiques les opportunités de leur développement sous forme de bourses, qui sont réparties selon les tendances les plus prometteuses pour le développement de la science en général et son application dans l'économie nationale. C'est vrai, il y a des divergences, des difficultés passagères ou locales, mais ce ne sont que des cahots sur le chemin de la formation et du développement de la Science se présentant comme une sorte de monstre, créé dans un seul but - éloigner l'humanité de même la possibilité de percevoir l'image réelle du monde, ayant créé et imposé à chacun une fausse vision du monde basée sur des mythes inventés, et ayant fourni à ces inventeurs un halo d'indiscutabilité et d'inaccessibilité dans leur grandeur scientifique - c'est-à-dire pour le profane ; et à l'intérieur de cette Communauté Scientifique difficile à atteindre – organiser exactement les mêmes conditions parasitaires qu'à l'extérieur.

Chaque travailleur scientifique ordinaire d'un établissement d'enseignement supérieur, d'un institut de recherche ou de toute autre organisation faisant partie du Système Scientifique ne peut manquer de voir l'ensemble de sa structure instable,

mais pour une raison quelconque, toujours soutenue. Chacun de ses participants le croise et essaie d'exister d'une manière ou d'une autre, voire de prospérer, mais dans l'agitation quotidienne, tous ne réalisent pas de quoi chacun d'eux fait partie. Les problèmes de survie ne sont pas compliqués et vous font tourner la tête – publications, études scientifiques, dissertations, résumés d'auteurs, Comité Supérieur de Certification, index de citations, projets scientifiques, rapports, bilans, titres et diplômes – **tous ces attributs** de la La vie scientifique **réunie est un outil simple et efficace pour manipuler une personne**, même si elle est vraiment développée intellectuellement et possède un esprit extraordinaire. C'est trivial, n'est-ce pas - mais pour quelque chose de plus que « rédiger », il n'y a tout simplement pas assez de temps, d'énergie ou de désir. Hélas, mais **la Science, d'une part, est un piège bien pensé et bien ficelé pour des personnes capables, déterminées et intelligentes**, d'autre part, visant à ne donner une chance de développement réel à personne. Et d'autre part, c'est un métier pépère dans lequel, à condition d'avoir certaines qualités de réflexion, on peut vivre sa vie sans trop se fatiguer avec confort et plaisir en s'appuyant sur des scientifiques subalternes et sur des bases légales pour utiliser les résultats de leur travail (le concept « un mariage général » est une expression courante chez eux). Dans la communauté scientifique, tout se traduit très simplement dans un champ de travail dénué de sens au sens le plus primitif du terme. Si vous êtes intéressé à faire des recherches dans de nombreux domaines simultanément, **vous serez facilement convaincu que cela est futile** et vous deviendrez un spécialiste étroit qui connaît en détail le nombre de mandibules chez certains arthropodes, mais vous ne penserez jamais au fait pourquoi votre sous-espèce préférée, encouragée et décrite personnellement portant votre nom, et comprenant 19 différant par le nombre de denticules et ayant la forme des morphes de poils, existe généralement sur la Terre, et pourquoi elle existe dans ces 19 morphes. Si vous avez examiné le travail du directeur de thèse et que vous n'êtes pas fondamentalement d'accord avec son point de vue, **vous devrez dire adieu à la soutenance de la thèse** ; un titre éternel d'assistant et, dans la plupart des cas, toute une épreuve à la recherche d'un nouveau leader scientifique - c'est votre destin pendant de nombreuses années. Supposons que vous suiviez votre propre chemin et que grâce à votre intelligence, votre talent et votre assiduité, vous puissiez maintenir votre opinion et même défendre votre thèse. C'est parfait. Mais c'est la fin. Soyez content de votre diplôme tant souhaité, de votre salaire et de l'admiration générale. Vous faites partie du système et il n'y a pas d'issue.

Je m'excuse auprès du lecteur pour une si longue introduction, mais j'ai pensé qu'il était nécessaire de souligner dans une certaine mesure **ce qu'est, de mon point de vue, la Science aujourd'hui**. Nous étudions certainement avec enthousiasme et investiguons avec un intérêt sincère le comportement des spermophiles, les imitations du chant des rossignols, la nutrition des cerfs porte-musc, y trouvant du plaisir et de la satisfaction, et créant une imitation d'une certaine utilité pour la société. Mais tout cela est un non-sens complet et des ordures totales. Croyez-moi, la plupart du travail est effectué sous certaines conditions pour obtenir des « bonus » sous forme d'argent, de titres (c'est-à-dire d'argent), de certains articles (c'est-à-dire de titres, puis d'argent), de subventions (c'est-à-dire d'argent), et pour un changement - pour une certaine ambition. Tout,

comme dans tout autre domaine, repose sur l'obtention de certains biens matériels. Il en va tout autrement en cas de prestations déjà perçues ou disponibles initialement. Ou – si la Personne est engagée dans quelque chose loin de ce qu'on appelle la science. **Par exemple, s'il est « Dilettante en science... »**

Toute vue sur la réalité environnante sans aucun parti pris est un défi, c'est un coup porté au Cerveau, et c'est une tentative de le sortir de l'état de durabilité. D'un côté quand il y a une personne à qui on offre toutes sortes d'opportunités : on lui dit comment ceci ou cela fonctionne, on lui donne des faits, on la persuade et on la félicite lorsqu'elle accepte la proposition. Pour la personne qui a une fois adopté un certain point de vue, **il est très difficile de le changer**. Pour cela, il doit y avoir du désir, de la patience, de la détermination et la présence d'un irritant (un certain stimulus), ce qui aidera à quitter le perchoir confortable et à regarder autour de soi. Ensuite, la personne pourrait voir un fragment de réalité et se rendre compte que ses professeurs de Sciences se trompent. Il ne reviendra jamais, et pourrait en choisir d'autres. Mais c'est une autre affaire quand il faut faire sortir de l'état de stabilité non pas une telle personne, mais le « professeur » lui-même, c'est-à-dire la source de la vision du monde « véritable », celui **qui sait** ce qui est bien et ce qui est mal, celui qui impose son Préjugé à tout le monde et qui, en fait, pour cela il a été créé et nourri par le Système. Cela équivaut à la nécessité de sortir d'une voiture confortable dans laquelle vous conduisez sur une route plate vers un avenir meilleur, menant une colonne de divers véhicules et piétons, et partir à pied - vers les montagnes, où les rapides des rivières vous renversent, où tomber des morceaux de roche des pentes vous tombent sur la tête, le danger infime de trébucher prive l'esprit, et la méconnaissance de tout autour ne permet même pas de respirer. Personne ne l'acceptera de son plein gré - la route est dure, il n'y a aucun plaisir à avancer dessus, et le plus important est cette situation qu'il n'y a aucune raison de commencer le voyage. Le choix de toute personne raisonnable dans cette situation est évident, et il ne mène nulle part - après tout, - cette voiture moderne confortable abandonnée se déplaçant sur une route plate et bien pavée,.... qui après deux virages s'arrête brusquement et puis - juste Rien.

Mais par une étrange coïncidence, qui va probablement se réaliser un jour et se traduire dans le plan de la perception humaine - **soudain, la main de quelqu'un apparaît**, ouvre les portes des voitures confortables, tire impitoyablement les passagers et les expulse de l'habituel réalité sur le chemin de la montagne. C'est tout, il n'y a nulle part où aller - vous pouvez vous asseoir sur une pierre et vous adonner à des rêves du bon vieux temps, rappelez-vous comment vous avez changé le Zhiguli en Toyota, et il y a eu moins de pannes, mais rouvrez simplement les yeux - et tout autour est inconfortable , méconnu, incompréhensible, original et majestueux par sa taille. Encore une fois, je m'excuse auprès des lecteurs pour une telle comparaison « non scientifique », mais il y a des raisons à cela. Le phénomène qu'un homme rencontre pour la première fois **après avoir réalisé la fausseté de la vision du monde présentée par la science et la quasi-science** est impossible à dénoter par les figures de style habituelles, mais tôt ou tard, cette composante émotionnelle passe, laissant place à les observations, les réflexions et les conclusions.

Regarder le monde d'une manière nouvelle, voir des choses jusque-là inaperçues, percevoir l'ampleur des délires et commencer à avancer dans la direction choisie selon votre volonté mais non imposé par quelqu'un - ***tout cela devient possible avec l'Information***. Bien sûr, il est plus facile de croire quelqu'un ou quelque chose et, une fois défini, de prendre sa propre position en défendant son implacable justice et son l'exactitude. Cela vous donne un certain sentiment de confiance et d'autosuffisance jusqu'au moment où de nouveaux faits et les informations obtenues de l'extérieur annuleront tous les efforts déployés précédemment. Par conséquent, la chose la plus précieuse et essentielle qui permet de se développer - est ***l'Information***, en plus d'être fiable, mais non implantée ou fabriquée. Elle est autour de nous, mais nous devons apprendre à la voir et à tirer les bonnes conclusions de ce que nous voyons. Et ceci n'est enseigné par aucune publication académique. Peu importe la précision et la rigueur avec lesquelles un manuel est compilé - qu'il soit écrit pour des philosophes ou des biologistes, même avec l'étude la plus minutieuse, il n'enseignera pas cela, car il a été créé, comme toute autre publication scientifique ou édition scientifique populaire, dans le cadre de Le Système correspond donc strictement à ses tâches - maintenir la vision du monde d'une personne dans les limites données, se développant (ou plutôt changeant) dans les directions autorisées, tout en créant l'illusion du progrès scientifique.

L'abondance actuelle de livres d'œuvres de différents auteurs avec l'aide du World Wide Web, et pas seulement, a été ***transformée en un océan de débris*** dans lequel trouver le nécessaire est extrêmement difficile. En effet, lors de la recherche, tout le monde est guidé par quelque chose de prêt à l'emploi qui donnera tout à une personne à la fois, et cela devrait être pratique et agréable - en général, ce « quelque chose » devrait répéter la route pratique existante avec une voiture confortable, mais peut-être dans un autre direction et avec d'autres paysages à l'extérieur des fenêtres. ***Pour cette raison, tous les livres qui donnent vraiment à un HOMME l'occasion de se développer et d'ouvrir un peu la porte verrouillée provoquent des rebuffades, des rejets, mais en même temps attirent les gens, les font critiquer, s'indigner du contenu, tirer certains faits, qui font des émeutes dans la tête ou, au contraire, créent l'euphorie***. Tout cela n'est pas très important en général ; c'est juste un processus de quête qui, surtout dans les moments tendus, peut provoquer des émotions scandaleuses de différentes couleurs, et un changement brutal de l'état général et des rebondissements du destin. Il est important que cette rupture conduise à la perception de la réalité, bien qu'elle affecte l'imaginaire de chacun – à la fois – de quelle manière et pourquoi l'Humanité s'est formée et ce qui l'attend dans le futur.

Bien sûr, les auteurs de ces livres laissent au lecteur un intérêt absolument insoutenable. C'est un phénomène exorbitant selon les normes de tout être humain, et plus le lecteur réussit dans le domaine de sa candidature (par exemple, un scientifique à succès ou un politicien éminent), plus sa réaction pourrait être grande, indépendamment de sa couleur. Il s'agit d'une manifestation naturelle de la lecture de livres de tels auteurs, qui, sans prouver une Vérité supérieure, fournissent

simplement des Informations dans le sens le plus large du terme et démontrent la possibilité de parvenir à une conclusion raisonnable et équitable sur la base de son analyse approfondie. De tels livres ne sont jamais publiés sous l'empreinte de l'Académie des sciences, ils n'obtiennent pas une reconnaissance et une compréhension universelles du jour au lendemain, et leurs auteurs ne luttent jamais pour quelque chose de ce genre. Mais leurs lecteurs obtiennent quelque chose que tout véritable **être Humain est désireux d'obtenir - la perception de la réalité à travers la compréhension de l'information** que chacun peut apprendre à obtenir sous une forme authentique, sans distorsion ni fausses vues imposées, convenant à tout le monde. **N.V. Levashov, A.M. Khatybov, N.A. Morozov, B.V. Makov** sont les auteurs des livres qui peuvent donner tout cela à tout le monde.

Fiodor Dmitrievich Shkrudnev - L'Homme qui vous fera le faire, ne vous donnant pas la possibilité de revenir et de plonger dans le marais des stéréotypes familiers et de monter à nouveau dans votre voiture confortable, en vous précipitant sur une route plate jusqu'à une falaise. **Le livre créé par Fiodor Shkrudnev** avec lequel j'ai eu la chance de me familiariser et qui est maintenant entre vos mains est, en premier lieu, un Défi, un défi à la fois pour tous et pour le Système. En le lisant, votre Cerveau est dans un état de travail intensif non-stop. Tout y provoque quelque rébellion mentale, vous pousse à vous lancer dans une quête et vous tire du bourbier des jugements habituels. **Tout y est « tout à fait différent » de ce qui est excepté.** Tout ce que vous abordez sera « faux », pas la façon dont il est accepté, différent de ce que vous pourriez attendre du LIVRE.

Le travail de F. Shkrudnev avec un nom assez étrange - « **Balai SvetL** » de **N. Levashov** dans « **École de Bain** » de **A. Khatybov**, qui est marqué par l'auteur comme la suite du troisième volume de « **Miroir de Mon Âme** » de **N. Levashov** est plus qu'une continuation de son autobiographie. Certes, un certain nombre de points concernant la biographie de N. Levashov est accordé une certaine attention. Mais ni plus ni moins. Ce ne sont même pas des digressions dans la biographie de N. Levashov pour satisfaire la curiosité du lecteur. Il s'agit d'une description de certains facteurs qui vous permettent de porter un jugement plus complet sur des choses et des objets qui sont plus importants que la vie personnelle du Scientifique Russe Exceptionnel. Il est plus important de connaître certaines choses sur la physique du processus de génération, dont on parle peu dans les travaux d'A. Khatybov et dont certaines personnes ont déjà pris connaissance de première main en utilisant **la Technologie « SvetL »**, que sur les détails de La vie de famille de Nikolai Levashov et son attitude envers telle ou telle personne. Il ne peut y avoir aucun autre jugement raisonnable sur la question de savoir sur quoi devrait porter tout le livre ; tout ce qu'il fallait mettre sur papier concernant sa vie a été fait par N. Levashov lui-même, prévenant tout conflit possible dans cette direction: « Je pensais que si quelqu'un s'intéressait à ma vie et à mon parcours, personne d'autre que moi-même ne serait en mesure de vous dire quoi et quand s'était passé dans ma vie, ce que j'avais pensé dans certaines situations et ce que j'avais ressenti et vécu... Et tant que c'est ma vie, personne d'autre que moi ne le fera mieux...»

Être conscient de cela, ainsi qu'avoir une perception claire de ce qui est indispensable à un être humain pour la connaissance, et où commence juste une curiosité banale, a déterminé le contenu des livres de Feodor Shkrudnev. Il ne pouvait en être autrement. Mais sa voie choisie et le style de présentation sont limités de différents côtés - la publicité des informations présentées est restreinte avec des détails absolument non publics et des découvertes fondamentales. En ce qui concerne la génération, l'auteur a beaucoup dit sans rien dire qui puisse donner l'apparence d'un savoir. Pour les biologistes, il sera important de lire et d'apprendre la structure réelle d'une cellule vivante, connue d'eux par les publications scientifiques traditionnelles, mais ils devront s'assurer que les revues scientifiques et leurs auteurs n'ont pas non plus la moindre idée sur la structure d'une cellule vivante, ou sur ses capacités. Ce que vous obtenez vraiment de la lecture du Livre, mais ce que vous ne pouvez pas toucher, ce sont les informations et une poussée impressionnante (comme on dit - « coup de pied ») pour y réfléchir.

Probablement, le style du texte semblera à quelqu'un construit dans une logique quelque peu inhabituelle. Il se peut que vous ne trouviez ni une logique commune ni une simplicité d'exposition dans ce Livre sous la forme acceptée pour les publications réputées et prétendant être fondamentales. Tout est complètement différent et similaire, peut-être, à la conception de l'hélice d'ADN sous la forme sous laquelle elle est apparue pour la première fois dans l'esprit de ses premiers observateurs. La conception la plus compliquée, avec de nombreux interconnectés et interdépendants, **strictement vérifiés et conçus par quelqu'un**, mais à première vue, ressemblant à un enchevêtrement très incroyable et complexe de « je ne sais pas quoi ». Lorsque vous commencez à regarder, en suivant les sinuosités des événements et des faits énoncés, vous voyez une structure hélicoïdale stricte, qui vous ramène invariablement aux faits mentionnés précédemment, vous faisant voir leur connexion avec les autres, et apprécier leur place dans l'ensemble. conception beaucoup plus profonde. Lorsque vous commencez à regarder, en suivant les sinuosités des événements et des faits énoncés, vous voyez une structure hélicoïdale stricte, qui vous ramène invariablement aux faits mentionnés précédemment, vous faisant voir leur connexion avec les autres, et apprécier leur place dans l'ensemble. conception beaucoup plus profonde. Au tour suivant, les mêmes faits, déjà « familiers », semblent être mentionnés non pas tout à fait par hasard, **mais ayant leur place spécifique** qui n'est pas définie par une coïncidence, mais par des régularités auparavant inaperçues et mal comprises. Ce genre de perception vous fait réorganiser toute la construction créée dans votre tête après la lecture - cela se complique, acquiert une simplicité et une signification rigoureuses.

Je pense que toute personne liée à certaines activités scientifiques au sens moderne du terme, ne peut ignorer la question de l'implication dans les sources littéraires des débats (les vôtres et celles des autres). En effet, avec cela nous sommes tous très stricts – le plagiat est punissable et s'appuyer sur les travaux des prédécesseurs est impératif. Le non-respect de cette morale scientifique est lourd de conséquences très désagréables. Il n'y a aucun problème pour trouver les sources de

tout ce qui est mentionné, pour respecter strictement la paternité, pour nourrir vos propres travaux et pour observer l'exactitude des références aux travaux de collègues et d'enseignants. Il est nécessaire de tracer clairement ce qui est à qui, pour éviter toute confusion, quand tout « cela » va être transféré en valeurs matérielles. La chaîne n'est pas complexe - qui a eu l'idée, l'a développée, s'y est mise (vous devez mettre - le département, une subvention, un lieu, un travail, une institution entière, un rang, un diplôme, une position, un honneur, une monographie, une reconnaissance, etc.) - que l'on est le propriétaire, et personne ne doit l'oublier - la capacité de le convertir en bénéfices, ainsi que d'amuser votre estime de soi et de soutenir les ambitions absolument essentielles de la communauté scientifique doit être maintenue dans l'état opérationnel. L'inverse est également vrai - au cas où vous auriez publié quelque chose d'obscène - c'est quelque chose qui amène un regard si sobre et frais sur les idées existantes faisant basculer toute la pyramide - alors les références à cette créature laide marquent un paria, un renégat dans son la frénésie étant poussée trop loin - quelqu'un pourrait dire avec un soupir, « Eh bien, il a donné tant d'espoir !..»

Cependant, ces œuvres qui sont créées dans un autre but, ces idées qui ne sont pas nées dans le cadre de l'ancien Système, quelque chose qui brise la Fondation, dégageant la place pour la construction substantielle de l'esprit dans le sens de trouver la vérité, **n'incluent même pas une notion telle que le plagiat**. Par conséquent, ceux pour qui l'essence même de ce phénomène est quelque chose de Sacré ne peuvent pas aller plus loin **car tout ce qui est le plus sacré sera impitoyablement détruit comme non désiré**. C'est ça « **le BALAI** » car – pour taillader vigoureusement jusqu'aux égratignures sur le « corps », et les cris angoissés du plagiat ne seront tout simplement pas compris ni entendus – « **l'Affaire de Bain** » est trop éloignée de la science moderne et de ses postulats. Eh bien, en ce qui concerne le texte du Livre – essayez simplement de poser une telle question : comment pouvez-vous faire en sorte que le Lecteur conçoive ce que le Livre dit d'autrement ? C'est une question rhétorique - peu importe la façon dont vous essayez, mais pour que l'auteur obtienne l'intention, la seule façon possible est d'impliquer ce qui a été dit par un Homme et ce qui a été écrit à cet égard à un autre niveau de compréhension par un autre Homme, et ce que le troisième Homme a ajouté à tout cela sans l'agrémenter de références aussi favorites – et de le présenter au lecteur comme un tout unique et continu dans toute sa capacité infinie et le développement de la pensée. Et si ce qui a été dit se réalise, alors il n'y aura aucune envie de le casser (le livre) en mentionnant les auteurs - il fera un tel travail dans votre tête, que votre propre Cerveau souffrant commencera à générer pour lui-même des choses tout à fait inattendues.

Mais pour calmer les exigences de moralité de chaque lecteur, aucune de ces Personnes – les Auteurs des textes, en partie donnés dans le Livre, n'est cachée, au contraire, leurs noms deviennent plus significatifs que n'importe quel détenteur de record en termes d'indice de citation. **Mais c'est plus que** la participation en tant qu'unité intégrale ou une pluralité de telles unités dans la liste bibliographique de la littérature utilisée.

Quel que soit le côté utilisé pour apprécier le résultat du travail de Fedor Shkrudnev, il ne correspond à aucune norme scientifique ou quasi scientifique acceptée qui est utilisée lors de la rédaction de livres scientifiques ou de vulgarisation scientifique. Toutes ces versions, ainsi que toute autre version formalisée de diverses approches normalisées, ne peuvent pas être appliquées à un tel travail. Tout cela, créé par l'auteur, est en dehors des données de le Système existantes mais qui s'effondrent inévitablement, **il nous apprend à penser de manière indépendante**, fournit des informations qui sont au-dessus de tout prix et vous fait rejeter tout ce qui a été imposé à l'homme avec l'éducation, l'enseignement et l'expérience déformées par les fausses valeurs de la vie. Ne pensez-vous pas maintenant que ce Travail avec un nom si étrange pour une personne étroite d'esprit appelé « **SvetL(clair) Balai** » de **N. Levashov dans « l'Affaire de Bain » d'A. Khatybov et une Pelle de Travail est le début public de la vraie Nouvelle Science ?**

*Docteur en sciences biologiques,
professeur V. O. Salovarov*

*À Nikolai Levashov,
Svetlana Levashova
et Tamara Shkrudneva
- Dédié.*

La Connaissance est la plus importante, la plus belle et la plus nécessaire dans la vie Humaine. Elle a toujours été et sera toujours la plus haute manifestation de la perception du monde. Ce n'est que sur la base de sa connaissance et de sa perception du monde qui l'entoure que l'Homme est capable de transformer la Nature et lui-même.

Remerciements

Tout d'abord (et enfin, ou pour être plus précis, à tout moment), je voudrais remercier toutes les Sources qui se trouvent dans ce livre ; Sources de tout ce dont sont faites ma Connaissance et mon expérience, sur la base desquelles se réalise ce qui devient progressivement **PUBLIC** et travaille pour **LE BIEN**. J'ai parlé en détail de ces sources dans le livre. Mais la source principale, ce sont mes rencontres avec Nikolai Levashov, nos échanges de cœur à cœur, ses œuvres et ce que **J'AI PERÇU** grâce à lui.

Deuxièmement, il est évident pour moi que chacun de nous peut faire une liste de personnes qui ont influencé nos vies et notre **CONNAISSANCE** si significativement et profondément qu'il est **IMPOSSIBLE** de l'expliquer ou de la décrire ; qui nous ont partagé leur sagesse, nous ont parlé de leur vérité, nous ont aidés à survivre à toutes nos erreurs et échecs avec une patience sans fin et n'ont trouvé que le meilleur en nous. Dans leur acceptation, ainsi que dans le **REFUS** d'accepter en nous quelque chose dont nous aimerions nous débarrasser nous-mêmes; ces personnes nous ont encouragés à grandir, nous ont encouragés à devenir quelque chose de **GRAND**.

Je voudrais également inclure certains de mes Amis dans cette liste, dont je ne mentionne pas les noms pour des raisons de confidentialité, bien que je connaisse et apprécie leur rôle dans ma vie et ce qu'ils ont fait et font concernant les **Technologies** déjà **CRÉÉES** et **EN CRÉATION** et **Programmes** avec un nom commun « **SvetL** », approuvé par N. Levashov, dont vous apprendrez beaucoup après avoir lu ce livre. Je tiens particulièrement à remercier **B. Makov, I. Kondrakov, V. Ikhtisanov, A. Goncharov, A. Yuriev, V. Chudinov et V. Efimov** - les personnes directement liées à la science, qui m'ont aidé dans ce travail. toujours volontairement.

Troisièmement, je remercie les participants actifs de **la Société Scientifique et Technique Russe (« RSTS »)** et les membres des **Clubs de Nouvelles Connaissances nommés d'après N. Levashov**, qui, n'épargnant aucun effort pour diffuser l'information et **les Technologies « SvetL »**, a permis de commencer la mise en œuvre de ma promesse donnée en public – **FINIR L'ÉCRITURE** du livre **NON TERMINÉ** par N. Levashov. Et pour finir avec leur participation, puisqu'ils ne sont **PAS INDIFFÉRENTS** de ce qui nous reste à tous par **N. Levashov, A. Khatybov** et d'autres Scientifiques Russes exceptionnels.

livre n'a pas été écrit par moi, il s'est **produit à travers moi**. Et pendant que vous lisez le livre, je suis plus que sûr qu'il se produira à travers vous de la même manière que cela est arrivé à de nombreuses personnes lorsqu'elles se sont familiarisées avec les œuvres de N. Levashov, puis avec les autres, car nous tous étions **CONDUITS** à la vérité pour laquelle nous étions déjà préparés. **Les Technologies « SvetL »**, leurs connaissances et leur application, n'ont fait qu'accélérer ce processus. Et bien que mon cœur **DÉBORDE** de **GRATITUDE** pour tout ce que ces merveilleuses personnes (ÊTRES Humains) ont fait pour moi, je ne peux m'empêcher de mentionner mon aide **PRINCIPALE**, ma femme et compagne de vie **Tamara Viktorovna Shkrudneva**, une femme avec une sagesse extraordinaire, une capacité d'amour et de la compassion non seulement pour moi, dans tous mes efforts, mais aussi pour les gens qui se tournent vers elle pour obtenir de l'aide.

Et enfin, **quatrièmement**, je voudrais mentionner les personnes que je **N'AI JAMAIS RENCONTREES**. Cependant, leur vie même et ce qu'ils ont fait pour le bien du peuple ont eu une telle influence sur moi que je ne peux m'empêcher de leur **ADRESSER** mes remerciements.

Ma vie aurait probablement été beaucoup plus facile si je n'avais pas mentionné tout cela. Mais mes articles, la Connaissance que j'ai, et ce livre, et tout **M'EST ARRIVÉ PAS POUR** ça. Et quelles que soient les difficultés que cela entraînerait (par exemple, j'ai déjà été traité de blasphémateur, de trompeur et d'hypocrite parce que je n'avais **PAS SUIVI** ces vérités plus tôt - ou, pire encore, - un saint), maintenant **JE NE PEUX PLUS m'arrêter** ce processus. Et je ne veux pas. J'ai eu bien des occasions d'éviter tout cela, et je n'en ai profité d'aucune. J'ai décidé de me comporter comme ma conscience et mon intuition me le dictent et non comme la **PLUPART** des gens veulent que je me comporte.

Mes connaissances et mon intuition me disent que ce livre, tout ce qu'il y est exposé, n'est pas un non-sens, pas le fruit d'une imagination fatiguée. Tout cela est la **RÉALITÉ** d'aujourd'hui. Et si nous considérons les Technologies et plus particulièrement **les Programmes « SvetL »**, qui sont décrits dans ce livre - ce dont ils sont « capables » ou « incapables » (peu importe ce que certaines personnes en pensent), la **VÉRITÉ** réside dans le fait que **les Programmes PARLENT** à tous ceux qui ont décidé de les appliquer – à un bon et à un mauvais, à un saint et à un bâtard. Et, bien sûr, avec chacun d'entre nous qui a déjà appliqué ces **Programmes**.

Prologue

La vie continue...

Comme base du Livre, ou plutôt, quatre livres comme il s'est avéré plus tard après de longues délibérations, j'ai décidé de prendre un travail remarquable de l'homme qui m'a appelé son associé, m'a « donné » tant de connaissances que ma connaissance avec lui est devenue une partie intégrante de ma vie, et ce que j'ai gagné de lui - **MES CONNAISSANCES**. L'œuvre en question est « **Le miroir de mon âme** » de Nikolai Levashov. Les événements qui me sont arrivés ces dernières années semblent « reproduire » les événements qui sont arrivés à Nikolai. Juste à cause de cela et pour que les lecteurs comprennent mieux mon histoire, je vais « prendre » ces épisodes du livre de Nikolai Levashov que je considère nécessaires, et les projeter sur le présent, les événements qui me sont arrivés après son « décès » (Je ne veux pas dire – la mort). Cela permettra de revenir une fois de plus sur les informations données par N. Levashov dans ses livres, et de les comprendre, en réalisant que ce qu'il a écrit se passe aujourd'hui chez beaucoup d'entre nous et partout.

Je le fais aussi parce que j'ai promis de « terminer » **le troisième volume INCOMPLET** de « **Le miroir de mon âme** », qui a été commencé par Levashov juste avant sa mort et qui s'intitule « **La vie continue...**» **Beaucoup a été mis dans ce titre**(si vous y réfléchissez bien), y compris la réponse à la question: pourquoi ce volume a dû être terminé **après SON DÉCÈS, de quelle manière et dans quel but il doit être terminé**. Ce n'est ni une suite de l'histoire de la vie de **N. Levashov**, ni des moments de sa vie qui me sont connus et qui n'ont pas été mentionnés dans ses écrits; cependant, je vais certainement aborder certains aspects. Je suis sûr que **CERTAINES** personnes vont me **CRITIQUER**, car elles s'attendent à ce que ce livre couvre certains faits cachés de la vie de Levashov et la suite d'une certaine histoire à son sujet. Mais ce ne sont ni des mémoires ni une biographie. Ce sont des réflexions sur le passé et les laissés pour compte. C'est **MES CONNAISSANCES**, que j'ai acquises à l'école, à l'école navale, à l'académie navale et dans d'autres établissements d'enseignement aux noms célèbres. C'est la connaissance acquise au service naval et gouvernemental. Mais le plus important est la connaissance acquise auprès des scientifiques russes exceptionnels, que j'ai eu la chance de connaître personnellement, et de ceux que je n'ai malheureusement pas eu la chance de rencontrer, mais dont j'ai eu la chance de connaître les travaux. Ayant obtenu des **CONNAISSANCES** (qui sont devenues **MIENNES**) sur la base de ces travaux, **J'AI RÉUSSI** à les appliquer dans la pratique.

Pourquoi l'idée de « finir » ce livre n'est venue qu'à moi ? **Pourquoi AUCUN** des contacts du cercle de Levashov ou des lecteurs de ses livres **N'A-T-IL INITIÉ** la mise en œuvre de l'une de ses Technologies, y compris le soi-disant **Générateur de « Matière Noire »**, sur lequel **N. Levashov a écrit et ceux qu'il a pu créer** ? Pourquoi certaines personnes aujourd'hui ne diffusent-elles pas des informations sur les œuvres de Levasov, mais des mensonges et des commérages basés sur des rumeurs? Les réponses à de nombreux « pourquoi » vous trouverez dans ce livre.

Pour moi, il n'y a pas de notion de « plagiat », puisque tout ce qui s'y rapporte vise à limiter la diffusion d'une information vraie et à renforcer l'importance de ceux qui « ont produit et produisent des tas » et les déposés sur une feuille blanche ne pas être conscient d'une chose : **PAS LUI** (l'auteur) écrit, mais **PAR LUI** (par l'intermédiaire de l'auteur) **ÉCRIVENT**. Comment cela se produit et ce qui se cache derrière cela sera raconté dans ce livre.

Il se trouve que j'ai dû parler en public et parler de ma relation avec N. Levashov, de nos réunions, de nos projets. et certains événements, et sur ce que j'ai fait et ce que j'allais faire. J'ai beaucoup parlé au sujet **des travaux d'A. Khatybov, N. Morozov** et d'autres scientifiques russes vivants, j'ai essayé de faire comprendre aux gens que **N. Levashov et A. Khatybov se connaissaient**, se rencontraient et échangeaient des informations. J'ai dit aux gens que ce qu'ils avaient écrit dans leurs œuvres était **INTERRELATIONNEL** et se complétait. J'ai souligné que Tout Cela leur permettait de créer ce qu'ils avaient créé.

J'ai également mentionné **les Amis que N. Levashov avait et a toujours** et à leur sujet il a écrit ouvertement, mais de nombreux lecteurs n'ont pas compris **LA MISSION** de ces Amis.

J'ai écrit en détail sur le Générateur (le générateur de « matière noire » dans sa terminologie) réalisé par N. Levashov, **comment les Programmes « SvetL » avaient été créés et qui les avait créés**. Mais très souvent, les informations que j'essayais de transmettre me revenaient sous la forme d'une sorte de « folklore », étant entouré de telles histoires qui déformaient presque tout, y compris l'image de Nikolai Levashov. Les inventeurs et distributeurs de ce « folklore », exagérant et déformant les faits, à l'exception de l'attitude négative envers Nikolai et ses activités, n'ont rien causé d'autre. Ceux qui y étaient engagés étaient-ils conscients de ce qu'ils faisaient ? Je peux dire en toute responsabilité:

OUI, ils ÉTAIENT. Beaucoup de gens m'ont écrit et m'ont juste appelé ou skypé - ceux qui ont déjà lu mes articles, - m'ont demandé d'écrire sur les événements survenus depuis ma « connaissance » avec Nikolai Levashov. Des gens m'ont demandé de leur parler de l'évolution de son héritage laissé à nous tous.

Et j'ai décidé **d'ÉCRIRE PAR MOI-MÊME** et de publier les informations dont je disposais, de parler des connaissances acquises et testées, et de continuer à donner des informations sur les technologies qui ont déjà fonctionné pour le bien, de ne pas seulement parler de **NOS** plans et réflexions **COMMUNS**, mais aussi sur ces connaissances (**obtenues grâce aux travaux d'A. Khatybov et d'autres scientifiques**), qui ont permis de comprendre, de créer et d'étendre **les Programmes « SvetL »**.

Lorsque j'ai commencé à travailler dans ce sens, tout s'est déroulé de lui-même suite au **troisième tome de son ouvrage incomplet « Le miroir de mon âme »** et ma compréhension de ce qui se passait.

J'espère que je saurai garder une certaine objectivité. Bien sûr, tout ce qui est décrit sera subjectif, reflétant le monde qui m'entoure vu de mes propres yeux. Mais pour autant je vais essayer de tout refléter le plus objectivement possible. Et puisqu'il s'agit d'une description de ce qui s'est passé et m'arrive (quoi et quand c'est arrivé dans ma vie, quoi et comment j'ai pensé dans certaines situations de la vie, ce que j'ai ressenti et vécu à ce moment-là), mieux et plus précisément personne le fera. Mais si quelque chose ne va pas, ce sera une distorsion de ma propre vision, et ce sera toujours mieux que les distorsions faites par quelqu'un d'autre.

Je tiens à souligner que je ne me suis jamais considéré comme l'un des sélectionnés. Cela me fait rire même de penser à quelque chose comme ça qui m'est attribué, basé sur le fait que je connaissais **N. Levashov**, et le fait qu'**IL « OUVERT »** mon Cerveau et m'a donné une sorte de ressources surnaturelles qui me permettent de faire ce que je fais maintenant. La croyance au destin nie complètement le libre arbitre de l'Homme ; elle transforme l'Homme en esclave des circonstances et en fait un jouet soumis aux forces extérieures.

N. Levashov m'a beaucoup « appris », et j'ai beaucoup appris en lui parlant, en étudiant ses œuvres et celles des autres, dont j'ai déjà parlé. **TOUT CELA** est

devenu **MES CONNAISSANCES** que je suis en mesure d'appliquer maintenant. Je vis juste **MA PROPRE** vie; fais ce que **MA CONSCIENCE** et mon sens de la justice me dictent de faire. Certains aiment ça. Certains me détestent à cause de cela et ne peuvent toujours pas « supporter » le fait que **N. Levashov M'A DÉLÉGUÉ** beaucoup. Certains craignent **d'ÊTRE CONSCIENTS** de mes capacités.

Je sais que ma mission est de vivre et d'agir selon ma conscience, indépendamment du fait d'obtenir ou de ne pas obtenir **d'AVANTAGE, ÊTRE** ou ne pas être félicité. Et quand je rencontre des « faits curieux », liés d'une manière ou d'une autre à ma vie, ils me paraissent **Curieux** et **Étranges**, ni plus ni moins. Je ne souffre pas non plus d'un quelconque complexe d'infériorité ou de mégalomanie! Chacun est responsable de sa propre vie, fait son propre choix et assume la responsabilité des résultats de ce choix.

Après avoir rencontré **N. Levashov**, j'étais motivé par une seule chose - le désir de comprendre comment et **POURQUOI** tel ou tel phénomène de la Nature se produit, le désir de connaître la **PHYSIQUE** d'une **CELLULE** vivante, la **PHYSIQUE DES ÉNERGIES ET LA PHYSIQUE DU CERVEAU**, comme ainsi que l'envie de démêler telle ou telle énigme et accomplir les tâches que je me fixe.

N. Levashov m'a appris à chercher une occasion de comprendre les événements qui se produisent, à considérer tout phénomène sous des aspects que personne n'avait jamais envisagés auparavant. Parfois il a fallu voir le phénomène non pas d'un côté nouveau, mais d'une multitude : et, ce qui est le plus surprenant dans tout cela, c'est que j'ai réussi à aller au fond de l'affaire ces derniers temps. Pour pouvoir le faire, j'ai dû changer radicalement non seulement ma façon de voir les choses mais aussi moi-même, sous la « supervision » de **Levashov** et par moi-même (après **SON DÉCÈS**), et aussi « sous la supervision » de ses Amis (quand c'était particulièrement difficile). Et, comme l'a dit **N. Levashov**, c'est exactement ce qui m'a fait avancer...

Sage est celui qui reconnaît les limites de ses connaissances et de ses compétences. Mais celui qui déclare qu'il sait **TOUT**, ne peut que **NUIRE**. Alors, comme le disaient **N. Levashov et A. Khatybov**, tout va bien en sa saison!

Beaucoup de ce que j'ai fait, ce que m'ont enseigné **N. Levashov** et ses amis, et ce que j'ai conçu par moi-même, ne peut pas être mis dans le lit de Procuste des idées de beaucoup de gens, mais... Un bon nombre d'entre eux n'ont pas la moindre idée du fonctionnement, par exemple, de leur ordinateur, de leur caméra vidéo, de

leur téléphone et de bien d'autres choses, en particulier des processus qui se produisent dans le microcosme et le macrocosme, mais néanmoins, ils **NE les REJETTENT PAS**, puisque ces choses accompagnent les gens depuis leur enfance, et aussi parce que les gens avaient été inculqués à la pensée de leur néant, **que « l'homme est une misérable créature incapable de faire quoi que ce soit par lui-même »!** Et d'ailleurs, seul le **Seigneur Dieu EST CAPABLE DE CRÉER !!!** Qu'y a-t-il de plus curieux dans tout cela : **il n'y a aucune preuve que le Tout-Puissant a tout créé, seulement une foi aveugle !** Et ce n'est pas tout! La façon dont Dieu a créé l'univers, y compris notre planète, a été modifiée à plusieurs reprises dans les livres saints, plus précisément, l'interprétation du processus même de création. Toutes les explications de la nature de la création divine n'apparaissaient qu'après l'accumulation des faits que l'Église **N'ÉTAIT PAS CAPABLE DE REFUTEZ** même avec le plus grand désir. Et au Moyen Âge, l'Inquisition brûlait des scientifiques sur les bûchers pour s'être simplement affirmé dans le fait que la Terre tourne autour de son axe et autour du Soleil, comme **Giordano Bruno** qui a été brûlé. De nos jours, l'église reconnaît officiellement l'existence d'extraterrestres et de vie intelligente **SUR** d'autres Planètes. On en parle de plus en plus au Vatican, qui est une preuve irréfutable de la manipulation de la conscience des gens et de celui qui se tient vraiment derrière le soi-disant « Tout-Puissant »!

L'Église et ses « ministres » jouent-ils un rôle significatif dans ce qui se passe aujourd'hui ? Je ne ferai pas de commentaire mais je vous donnerai juste quelques chiffres. Depuis **1991, 20 000 églises** ont été construites et **OUVERTES** et **23 000 écoles FERMÉES**. Et personne d'autre que **N. Levashov et A. Khatybov** n'a décrit l'essence de tout cela de manière intelligible et irréfutable **dans leurs écrits**.

Lisez, ne soyez pas paresseux et tirez vos propres conclusions - qui profite en inculquant aux gens « qu'ils sont misérables et pécheurs dès le moment de leur naissance » et ne sont capables de rien sauf pour soumission obéissante aux élus du « Tout-Puissant » (**Qui n'Existe pas !**). À qui profite le fait de **CACHER** aux gens la possibilité **de se développer au niveau du Créateur**, mais pas de la manière décrite par les parasites sociaux dans les textes fabriqués par eux-mêmes?

Des gens – des êtres Humains! Commencez à penser avec votre propre Cerveau; arrête d'écouter les explications des autres, en plus d'être absurdes! Beaucoup de choses deviendront très claires si vous vous développez correctement. Et ce qui était attribué aux Dieux deviendra possible à l'Homme! Oui, pour

l'Homme qui a atteint le niveau de la création, j'insiste, – la Création consciente ! Il est seulement nécessaire de passer par toutes les étapes du développement ; comme on dit, « **ce ne sont pas les Dieux qui brûlent les marmites** »! Je ne pense pas avoir réussi à franchir toutes les étapes que **N. Levashov** avait évoquées. Mais je sais que je suis sur la bonne voie. Et les résultats **PRÉSENTÉS AU PUBLIC** le confirment.

N'importe qui peut avoir ses propres idées originales, des plans menant à la **COGNITION** et le désir de se développer correctement. L'essentiel est qu'une fois que vous avez pris ce **CHEMIN**, n'abandonnez pas le lendemain, le mois, l'année. Travaillez à un rythme que vous êtes capable de maintenir constamment. Observez le sens des proportions. Vous ne devriez **AVOIR PEUR** que d'une seule chose - **ENNUYER** les gens avec des actions indésirables. Évitez les conflits inutiles. Passez votre temps à acquérir des **CONNAISSANCES** mais pas à des **LITIGES** vides. Et vous devez certainement être conscient du fait que le déni délibéré de la vérité est une trahison de vous-même. C'est la voie à suivre si vous voulez passer de la catégorie des personnes à la catégorie des êtres Humains.

J'ai longtemps réfléchi à la séquence de présentation de l'information que je possède, pensant à cette connaissance que je voudrais partager avec les lecteurs. Après le « **depart** » de **N. Levashov**, un court laps de temps s'est écoulé si l'on mesure les phénomènes qui se produisent de nos jours. Mais ce temps est plein de nombreux événements dans le cadre de la compréhension quotidienne. Bien sûr, je voudrais en dire beaucoup et partager mes connaissances avec les lecteurs de la même manière que **N. Levashov** l'a fait. Mais par où dois-je commencer? J'ai décidé de commencer par un nom commun de ce que je veux exposer – avec le nom qui contiendrait tout ce que ce livre doit contenir, avec ce que **N. Levashov N'A PAS EU LE TEMPS** d'écrire ; avec l'explication de ce que **A. Khatybov** a déclaré; pour montrer **COMBIEN COMPLÉMENTAIRES** sont les travaux de ces scientifiques qui ont découvert pour nous l'information qu'il faut « transformer » en notre savoir. Mais il y a beaucoup de gens dont le Cerveau n'est pas capable de le percevoir, et non pas parce que les gens sont stupides, mais parce que très peu d'entre eux comprennent **CE QU'EST EXACTEMENT le CERVEAU**.

Au fil des ans, de nombreux articles ont été écrits dans lesquels je voulais expliquer aux gens quel héritage **N. Levashov** nous a **laissé** en plus de ses œuvres. Il a été écrit et raconté dans le cadre des possibilités d'aujourd'hui sur la façon dont le Générateur de « matière noire » avait été créé et appliqué ; ce que signifient **les Programmes « SvetL »** ; comment ils avaient vu le jour et comment ils avaient

été modernisés, testés et appliqués ce jour-là ; comment le nom de « **SvetL** » a été mis en évidence. Tout cela a été décidé pour être résumé dans la collection

« **Connaissance de l'Origine** », qui a été publiée **en 2015**. Mais il fallait trouver un nom commun combinant les travaux de **N. Levashov et A. Khatybov** avec quelques nouveaux travaux qui permettraient de développer cet **HERITAGE** et de l'appliquer dans la vie, ainsi que de fournir une « aide » dans **EVOLUTION** du Cerveau, ce qui n'est pas sans importance aujourd'hui. Cependant, quoi qu'il en soit et qui que ce soit qui en parle, il s'avère qu'il n'y a **aucun moyen de se passer du Cerveau**.

Il est important de réaliser si le Cerveau affecte la vie d'une personne? Il s'avère que nous n'avons pas une véritable idée de ce qu'est le Cerveau. Nous ne pouvons pas voir le Cerveau au microscope ni le couper au scalpel. En fait, nous **AVONS** une **VAGUE** idée **du Cerveau**. Et pour le percevoir, comme l'a dit **A. Khatybov**, « **il faut prendre un bain dans le Sauna** ». C'est ainsi que le nom est né, réunissant tout ce qui va être écrit ici: « **Le Balai « SvetL » de N. Levashov dans « l'École de Bain » d'A. Khatybov et une Pelle de Travail** ».

Vous allez découvrir : qu'est-ce que « **Le Balai SvetL** » de **N. Levashov** et à quoi il sert ; **qu'est-ce que « l'École de Bain »** et pourquoi vous devriez y aller; **Qu'est-ce qu'un « une Pelle de Travail »** et comment l'utiliser.

Il est souvent plus facile pour une personne intelligente d'ouvrir une nouvelle vérité au monde que de comprendre pourquoi les autres ne l'acceptent pas. J'ai longtemps été convaincu que peu importe à quel point j'essaie d'être compréhensible; les gens n'arrivent toujours pas à se débarrasser des clichés habituels du jour au lendemain, surtout si leur **CONSCIENCE** a perdu son élasticité et s'est raidie, ce qui est typique de la vieillesse. Il ne veut pas se séparer des **MYTHES** mis dans leur tête. Je vais essayer de casser ces **Clichés**, de rendre à la conscience standard des gens leurs propriétés **Humaines** et cette vision du monde délibérément cachée depuis des millénaires.

Aujourd'hui, l'homme a deux voies à suivre. **UN** est d'abandonner tout raisonnement sur le fondement et la nature de la société, de se fondre dans la foule, pourchasser le pain et les spectacles et de s'abandonner à la volonté des éléments. **DEUX** est d'approfondir la matière, les causes de nos maux et de construire un système de connaissance moderne ; pour créer le système basé sur la connaissance **de ceux** qui allaient à l'encontre de la soi-disant science moderne et qui se tenaient

et se tiennent toujours à la source des **NOUVELLES CONNAISSANCES**, qui sont destinées à faire sortir l'Humanité de cet abîme et de ces ténèbres dans lesquelles les gens étaient délibérément immergé.

Il y a la lecture causée par les émotions, et il y a les émotions causées par la lecture, qui sont plus importantes. Mais il y a aussi un **ESPRIT(raison)** HUMAIN avec lequel les émotions interfèrent. Nombreux sont ceux qui ont déjà réalisé que nous avons besoin d'informations (à partir de lecture) et de l'Esprit pour accepter (ou ne pas accepter) ces informations. Lors de la lecture des œuvres de **N. Levashov**, de nombreuses personnes ont prêté attention au fait qu'à la première lecture, elles obtenaient un sens du texte, puis, en relisant, elles concevaient le texte d'une manière différente, beaucoup plus profonde et significative. Pratiquement toutes les informations de **A. Khatybov et de N. Morozov**, sur les sites de **L'Institut de Recherche « Le Centre des Stratégies Préventives » et « RSTS**», sont également présentés dans le « cadre » des possibilités de votre Cerveau.

Ce que vous lisez en ce moment est la **DEUXIÈME VERSION COMPLÈTE** des deux livres, achevée **en mars 2017**. Mais vous faites une évaluation de ce qui a été fait après avoir obtenu les résultats. Après m'être attelé à l'écriture du livre et l'avoir publié chapitre par chapitre sur mon site Web, j'ai commencé à recevoir des lettres de lecteurs. Ils ont envoyé leurs commentaires et exprimé leurs souhaits : quelles informations n'étaient pas suffisamment couvertes et lesquelles manquaient. Toutes ces nombreuses questions, demandes et précisions sont prises en compte dans cette édition du texte. Il s'est avéré volumineux et, à mon avis, peu pratique pour la cognition. Par conséquent, j'ai décidé de faire 4 livres de tout le matériel écrit, qui, d'une part, sont indépendants dans leur compréhension, et d'autre part, ils **SONT DES SUITES** les uns des autres, et ce qui est important, ils sont des suites du troisième volume de « **LE Miroir de Mon Âme** » de **N. Levashov**, comme promis. Je suis sûr que les lecteurs apprécieront.

Le temps passe vite. Certaines informations deviennent obsolètes, et dans cette édition, je vais essayer de couvrir toutes les tendances dont vous m'avez parlé, et en plus, de faire des compléments pour une meilleure compréhension.

L'un des secrets les plus profonds pour l'Homme est la perception du fait même du processus physique, sous lequel se forment à la fois l'harmonie des états internes du fonctionnement du Cerveau et les états externes de son contrôle, représentant la perfection croissante

étape par étape des états de Conscience et d'Esprit. Le Cerveau Humain crée sa propre version de la réalité. Le monde que vous voyez et entendez autour de vous semble seulement être ainsi. Dans la plupart des cas, ce que vous voyez et entendez n'est pas tout à fait réel. Vous ne percevez qu'une infime fraction de ce qui se passe réellement. Vous obtenez une **IMPRESSION** d'un large panorama devant vos yeux, mais **VRAIMENT** vous ne voyez pas plus que la taille de vos propres doigts à bout de bras. Le reste de l'espace est rempli de réalité imaginaire puisque votre Cerveau crée des conditions stables pour vous. Bien que vous puissiez penser que vous êtes l'Homme et le capitaine de votre navire, de nombreux processus sont contrôlés par ceux qui vous entourent et votre environnement. Vous ne pouvez pas faire confiance à votre propre Cerveau. Mais si vous tenez à votre Cerveau, vous devez aller au « **BAIN (Sauna)** », et au préalable lire cet ouvrage afin d'avoir une idée de ce que signifie « **BAIN** », comment l'utiliser et pourquoi vous devriez « y aller ». Et pour cela, vous **AVEZ BESOIN** du « **Balai SvetL** » de **N. Levashov** dans « **l'École de Bain** » d'**A. Khatybov** et une **Pelle de Travail** ».

Introduction

Pour m'atteler à ce travail, je suis parti du fait qu'un bon livre met en ordre les connaissances disponibles. Il sort nos pensées de la conscience, les extrait des recoins du subconscient, les extrait de notre cœur et les colle ensemble pour créer de **NOUVELLES** connaissances. En conséquence, un nouveau « 4 » est créé à partir du « 2+2 » déjà existant. Le nouveau, né de l'existant, n'est **PAS** censé **BRISER** l'harmonie de l'ancien. Ainsi, à mon avis, la vision du monde devient plus complète et plus claire.

Pour ceux qui ont lu **N. Levashov** et sont passés à **A. Khatybov** (bien que comprenant peu de ce qui précède), qui progresse constamment dans ses connaissances, il vaudrait la peine de prendre le taureau par les cornes et de comprendre le sens du **Bain**(sauna en russe). Mais pour être objectif, y en a-t-il beaucoup aujourd'hui? L'incontestable majorité est à peine capable de percevoir adéquatement un Génotype du Cerveau, un albédo et une fréquence incompréhensibles... Et les ebro-araignées, la capture de la Terre et leur Système de gestion (SGT), ne sont-ils pas « notre » Soleil et Lune? Et à propos d'une cellule **VIVANTE**, et qui et où « y est entrée et pourquoi » elle n'est pas de ce monde. Où est la séquence d'événements (sous la forme qu'on nous « a enseignée ») étayée par des « études avancées », des artefacts et des noms « mondialement connus d'explorateurs »?

Lors de la lecture **RÉFLÉCHIE** de **Nikolai Levashov**, tout est logiquement « révélé » au lecteur, et bien fondé qui peut difficilement être réfuté, et tout le matériel est décrit successivement. Vous **NE POUVEZ PAS** trouver tout cela **chez A. Khatybov** (en raison de l'interdiction de la plupart de ses œuvres). Je veux donner des informations qui doivent être transformées en une **NOUVELLE** connaissance de celui qui les lit. C'est comme une aide d'urgence, soudainement arrêtée devant le nez même d'une personne perdue sans espoir de survie. Mais ces nouvelles connaissances ne sont pas rassemblées, c'est comme un tas d'ordures qui traîne. Si vous pouvez le mettre ensemble – il y aura un miracle de la technologie. Ceux qui maîtrisent cette technique ne se tourneront plus vers l'aide de quelqu'un d'autre. C'est ce que je voudrais transmettre au lecteur.

Je suis arrivé à une conclusion notable : les gens sont pour la plupart **PRÊTS** pour une **NOUVELLE** connaissance, **MAIS** la logique de **SAISIR** cette connaissance est inefficace. Ceci explique le fait que contester de tels sujets, même parmi ceux « **QUI ONT PERCEVU** », ne mène à rien. Les débatteurs étant

préconçus croient que **LE matériel LE PLUS important** est présenté de manière non logique, mais ils ne sont même pas capables de déterminer ce qui est le plus important. Cela signifie seulement que les idées doivent être présentées de manière logique, afin que le lecteur puisse clairement comprendre s'il doit accepter ou non l'information. *Pour expliquer le compliqué dans un langage simple, il ne suffit pas de sentir soi-même la vérité ; encore faut-il le comprendre.* Parler à des gens qui pensent dans les catégories habituelles sur un sujet à grande échelle, c'est comme parler à des enfants. La plupart des gens, aussi intelligents soient-ils, ne le **PRENDRONT PAS** au sérieux. Ayant été convaincu de cela, je suis revenu sur ce sujet dans nos entretiens avec **N. Levashov**. *Le fait que quelqu'un soit bien informé en physique nucléaire ou en patte de moustique témoigne de la présence d'intellect ou de ressources intellectuelles, mais **PAS DE L'ÉCHELLE** de la **pensée**.* Un intellect sans pensée à grande échelle **NE RÉSOUT RIEN**. La pensée est un produit du traitement des connaissances ! L'homme donne naissance à une pensée. **Une pensée forme l' HOMME, car au commencement il y avait une pensée, et pas un mot. Le mot était après.** Il n'est pas possible de faire quelque chose que vous n'avez pas saisi à grande échelle, car vous ne croirez pas à la réalité de ce que vous faites. Et si vous ne le croyez pas, vous le considérerez comme un non-sens et un fantasme vide de sens. C'est ce qui arrive à beaucoup de ceux qui essaient de « comprendre » la Technologie de création **de Programmes « SvetL »**. C'est un exemple parfait d'avancer dans la compréhension de la cause et de l'effet, sur la base de laquelle nous passerons à la cognition, jusqu'à ce qu'ils appellent au **Bain**(sauna).

Et nous serons convoqués au **Bain** sans faute, j'en suis absolument sûr. Parce que chaque personne est absolument **AUTO-SUFFISANTE. Il sait tout.** Cela a été souligné par **N. Levashov et A. Khatybov**, et j'en ai été convaincu. Mais un Homme **N'A PAS LE TEMPS** de mettre en ordre ses connaissances et ses pensées et de saisir le sens du nouveau. Il n'est pas possible **d'AVANCER** car il y a trop peu de « promouvoir » et d'explications. Commencez à agir! C'est ce que vous êtes censé faire. Agissez ici et maintenant. **NE SOYEZ PAS LENT ET N'ARGUMENTEZ PAS** sur les causes et les conséquences de vos actions dans la résolution des tâches à si grande échelle qui vous attendent. Commencez par un peu – puis il y a une idée : ça...il faut la changer ; commencer quelque chose de nouveau ou terminer l'ancien. Vous pourriez avoir besoin de rattraper quelqu'un, de trouver ou de partir, d'aider ou simplement de faire un câlin ... Vous avez envie de dire quelque chose à quelqu'un qui est proche ou pas proche, ou qui veut être proche...

S'il y a quelque chose qui nécessite votre participation pour passer à autre chose, alors agissez : parlez, cherchez, combattez, lutez, mais **NE SOYEZ PAS INDIFFÉRENT. Agit! Parce que le monde a besoin de votre diligence. Prenez mon livre comme **PROMOUVOIR ET CLARIFIER**.**

Chapitre 1. Le niveau planétaire du secret, ou « l'opération de divulgation »

Les gens prennent pour la vérité non pas ce qui est vrai mais ce qui est compréhensible. La vérité énoncée de manière floue est prise pour un mensonge. L'interprétation intelligible est d'une importance capitale.

Prenant pour vrai la conformité de certaines dispositions à certains critères de vérifiabilité (comme en philosophie, par exemple), les gens se limitent à ces critères, **N'AYANT AUCUNE** possibilité d'élargir les limites de leur raisonnement compte tenu du fait qu'ils dépassent rapidement ces limites et se livrent à ce que la majorité définit comme une **FANTAISIE SANS SENS**, mais pour le dire simplement, un non-sens. D'autre part, les critères de vérifiabilité doivent être au moins une plus grande approximation de la vérité que leurs dispositions de vérification, et ces dernières doivent également être vérifiées avec quelque chose. Dans des conditions où la pensée se précipite vers l'avant et au loin, couvrant ces domaines dont l'essence du contenu n'a rien à vérifier, il peut se produire une crise de la pensée qui est capable de se transformer en quelque chose de nouveau en élargissant le champ de conscience, ou, en cas de stricte observance des règles et des lois prescrites par la tradition et le mode de vie, le cercle se referme et il n'y aura aucune recherche ou mouvement vers la vérité. Au final, les anciens critères de vérifiabilité, actuellement existants, destinés à servir d'instrument de connaissance, la limitent facilement, transformant l'aspiration Humaine primordiale à la vérité dans le labour de la couche supérieure la plus abordable de la réalité observable.

*

*

*

Sur les côtés du vaisseau spatial « Kennedy » étaient placés deux moteurs de 5 pieds de large chacun. Les concepteurs du navire voulaient rendre ces moteurs encore plus avancés, mais n'ont pas pu le faire. Pourquoi? Le fait est que ces moteurs ont été transportés par chemin de fer, qui passe par un tunnel **ÉTROIT**. La distance entre les rails est standard : **4 pieds 8,5 pouces**, de sorte que les concepteurs pouvaient faire des moteurs de seulement 5 pieds de large. La question se pose : pourquoi la distance entre les rails est-elle de **4 pieds 8,5 pouces**? Il s'avère que le chemin de fer aux États-Unis a été construit de la même manière qu'en

Angleterre, et que l'Angleterre a fabriqué des wagons de chemin de fer sur le même principe que les tramways, et le premier tramway produit en Angleterre à l'image de l'attelage de chevaux. Et la longueur de l'axe n'était que de **4 pieds 8,5 pouces!** Mais pourquoi? Parce que l'attelage de chevaux a été fait pour que leurs haches tombent dans les ornières des routes anglaises pour que les roues s'usent moins, et la distance entre les ornières en Angleterre n'est que de **4 pieds 8,5 pouces!** Pourquoi donc? Juste parce que les routes en Grande-Bretagne avaient été construites par les Romains, les amenant sous la taille de leurs chars, et la longueur d'essieu d'un char romain standard était égale à... c'est vrai, **4 pieds 8,5 pouces!**

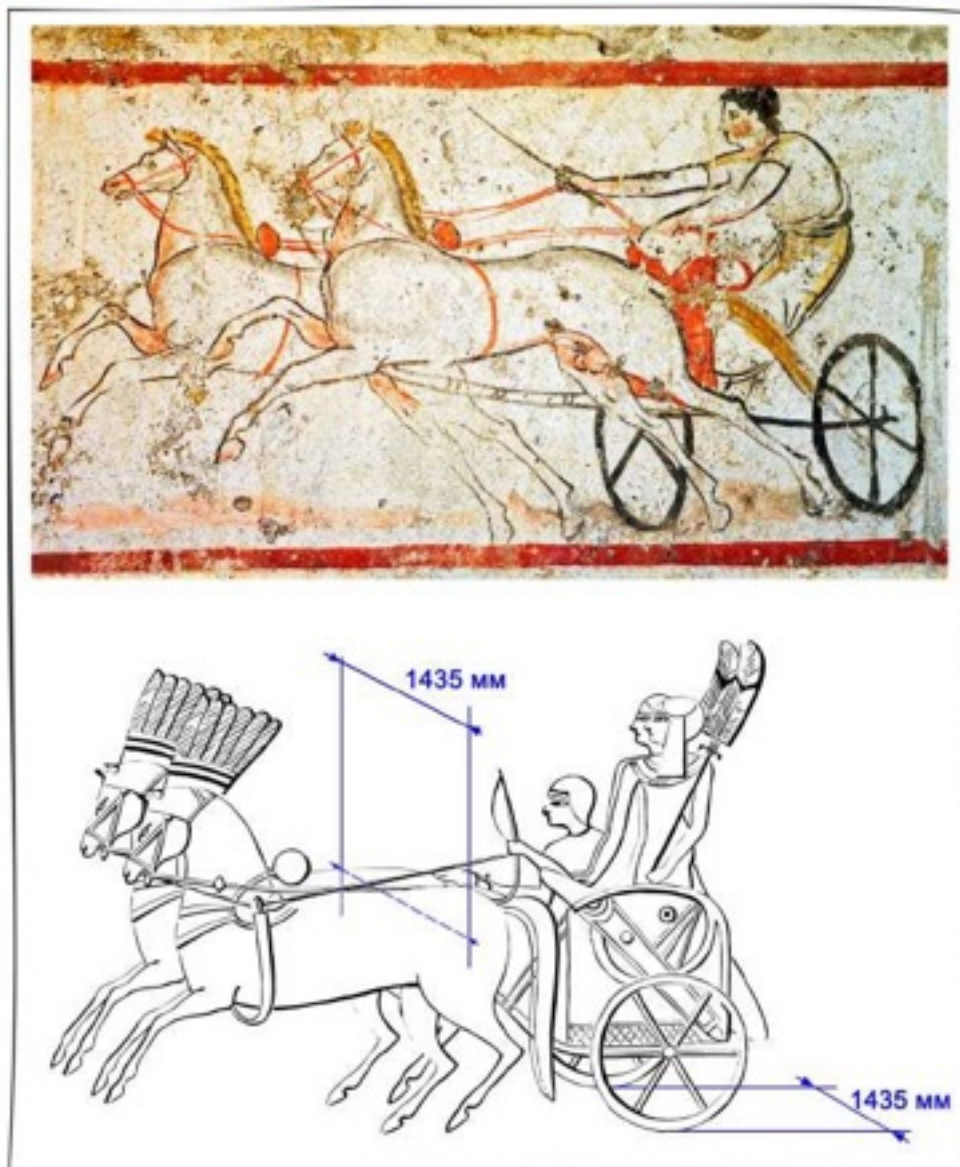

Maintenant, nous sommes arrivés au fond d'où vient cette largeur, mais encore pourquoi les Romains ont décidé de faire leurs chars avec des haches de cette longueur? Et voici pourquoi : dans un tel char, normalement, il y avait **DEUX**

chevaux attelés. Et **4 pieds 8,5 pouces** est la **TAILLE** du cul de deux chevaux! Faire le long axe du char n'était pas pratique, car cela violerait l'équilibre du char.

Voici donc la réponse à la première question. Même maintenant, lorsque l'homme est allé dans l'espace, ses plus hautes réalisations techniques dépendent directement de **la taille du cul d'un cheval, comme c'était le cas il y a deux mille ans.**

Prenons cette « méthode » de compréhension et appliquons-la aux informations présentées ici. Revenons aux événements qui se sont produits il y a plusieurs milliers d'années, c'est tout à fait possible si vous comprenez que le temps **N'EXISTE PAS**. Pour avancer, il faut regarder dans le passé. Afin que vous puissiez « regarder » dans le passé, vous devez être préparé ; sinon vous préféreriez pas autant que vous vouliez. Le temps n'a été « inventé » que pour notre commodité, avec notre vie si courte. **Le temps n'existe pas, mais il existe un processus physico-biologique dans lequel il est possible « d'entrer » et de se déplacer « en arrière et en avant », mais avant cela, il faut PRENDRE le Bain(sauna).** Ceux qui « n'ont pas reçu d'invitation au Bain », il n'est **PAS RECOMMANDÉ** de le faire ! Vous pouvez entrer si vous êtes lauréat du prix Nobel, en physique par exemple, mais en sortir, vous échouerez à coup sûr. Il a été prouvé.

1.1. Le Début

« D'où viennent les informations? » - vous pouvez demander. Des déchiffrements(messages decodés) **d'Alexander Khatybov**, confirmés dans les écrits de **Nicolai Levashov**, et par ces événements réels, ne pas en tenir compte est tout simplement **IMPOSSIBLE**. Comme **B. Makov**¹ l'a dit, et **A. Khatybov lui-même a écrit à ce sujet**, entre **1992 et 1998**, il a été « accepté » et decodé **1652 textes** et en même temps, transmis **772 textes**. Aussi absurde que cela puisse paraître au début du livre. Le déchiffrement des textes « a été fait » à l'aide de la méthode bien connue du « **Kaléidoscope** », et il existe donc une « image » **CLAIRE** et **COMPRÉHENSIBLE** du passé, confirmant indépendamment tout ce qui a été écrit par **N. Levashov** basé sur sa propre expérience et celle des autres.

¹ B.V. Makov - le Directeur de l'Institut de la Recherche Scientifique – Le Centre des Stratégies Préventives.

La plupart des civilisations dans l'Espace sont à un niveau d'évolution **QUALITATIVEMENT DIFFÉRENT**, lorsque l'information est transmise et reçue non pas via des signaux radio, mais mentalement et holographiquement, et pour être plus précis, visuellement graphiquement de nos jours. Des milliers de signaux de l'Espace sont transmis depuis d'autres civilisations sous forme d'hologrammes volumétriques directement et via les Complexes de Contrôle. Il n'est pas nécessaire de prendre contact. Il existe dans une réalisation spécifique, en particulier après un arrêt complet et la fin de tous les Systèmes de Contrôle précédents et le remplacement en **2012** des Programmes Interventionnistes par les Programmes originaux de « la renaissance et la reconstruction » de tout ce qui avait été sur la Terre il y a **vingt mille ans**.

Mais la plupart des gens NE **COMPRENENT PAS**, ne savent pas et sont incapables d'obtenir ces informations. Ceux qui peuvent traduire cette information dans d'autres langues afin de la rendre **INTELLIGIBLE** à d'autres personnes (les travaux de N. Levashov, A. Khatybov et autres). Mais, malheureusement, même sous une forme accessible, cette information est **REJETEE**... Il en fut de même avec **le troisième Appel au peuple de la Terre par l'Equipe d'Observateurs de la Coalition E. O. C.** (Association des civilisations de notre Galaxie) passé pour le peuple de la Terre en **1929**, à **E. I. Roerich et N. K. Roerich** par des intermédiaires de Shambhala. Cet appel a été **simplement ignoré**... Qui est toujours intéressé peut se familiariser avec cet appel dans **le livre de Levashov « Dernier Appel à l'Humanité »** . Et pour les autres, je vous demanderais de ne pas vous inquiéter. Parce qu'il est trop tard pour s'inquiéter et qu'il n'y a aucune raison.

Insistons sur deux voies. **La Première** est d'abandonner tout raisonnement sur le fondement et la nature de la société, sur les nouvelles connaissances et perceptions, se mêler à la foule, être avide de pain et de spectacles, et s'abandonner à la volonté des éléments. **La Seconde** est de saisir l'essence de ce qui se passe, dans les causes de nos malheurs actuels et de se créer un système moderne basé sur les **NOUVELLES CONNAISSANCES**, censé inclure ce qui est raconté ici.

Je voudrais attirer l'attention des lecteurs sur le fait que ces informations ont été cachées aux gens au cours des **18 000 dernières années**. Il y a 4 ans, il était **IMPENSABLE** d'obtenir cette information (c'était un niveau planétaire de **SECRET**).

*

*

*

La Terre est une formation **ARTIFICIELLEMENT** créée (**depuis 10 milliards d'années**) pour assurer l'existence et l'évolution de la vie. **La Cellule** (la vie) est également une formation créée artificiellement, dont l'existence est déterminée par les battements(**tact**) de la Terre. **La Terre** possède ses propres « ordinateurs » et Complexes qui composent **le Système de Contrôle de la Terre (SCT)**. À son tour, **SCT** coopère avec la **Hiérarchie supérieure de l'Univers**.

SCT est un Système qui se développe automatiquement, Contrôlant l'évolution de la Terre et le support de vie créé spécifiquement pour notre Système Planétaire (plus tard, il deviendra clair pourquoi notre système ne s'appelle pas système solaire). L'une des principales tâches de **SCT** pour assurer l'existence de la vie sur Terre est le maintien et la génération des battements(**tact**) (sorte de générateurs à quartz) pour la vie de la cellule, de l'organe, de l'organisme, de la communauté des êtres vivants, de l'Homme et de la communauté Humaine.

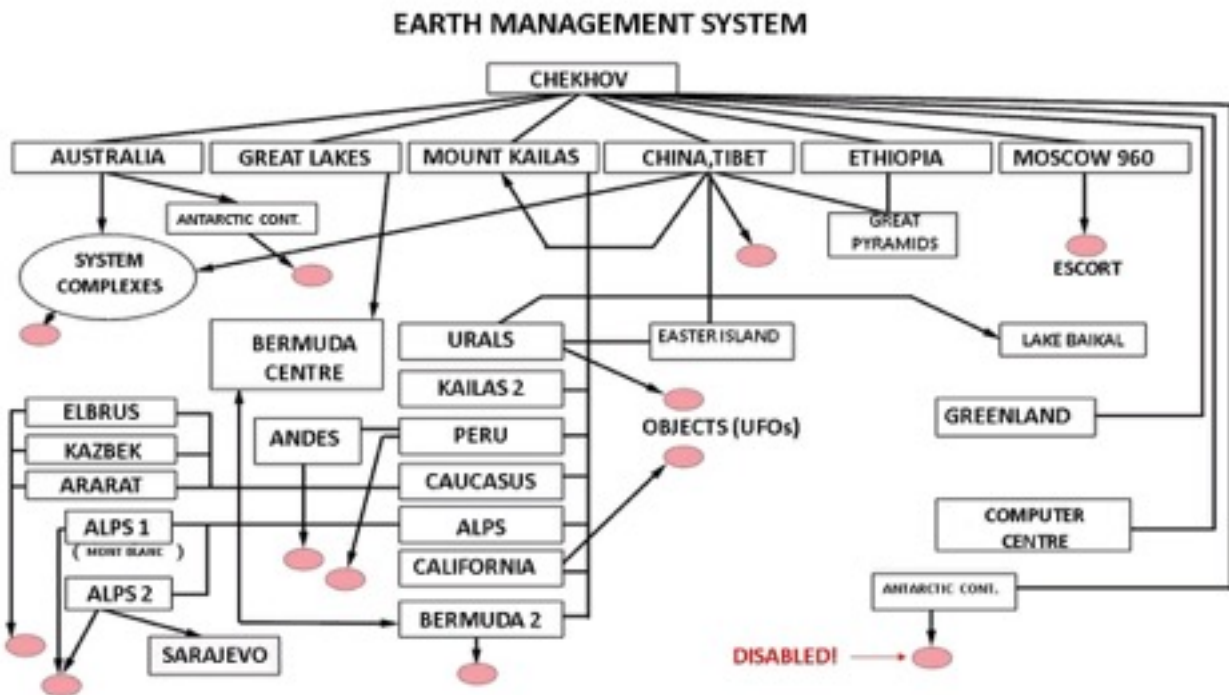

Certains battements fournissent des cycles de vie de l'existence cellulaire; d'autres battements assurent la coexistence des cellules et ainsi de suite. Les fréquences de battement du Système de Contrôle dépassent de loin en fréquence toutes les variations physiques imaginables (et vont aussi loin que « la fréquence astrale-mentale » pour exprimer la phrase).

Cela ressemble à de la science-fiction ! Mais dans la recherche de preuves supplémentaires de la possibilité de telles créations, tournons-nous vers les écrits de **N. Levashov**: « ... **une planète artificielle d'une taille énorme** a été créée, mais ce n'est pas tout. **L'Étoile Blanche** créée a pu, courbant le l'espace autour de lui-même, se retrouve instantanément dans cet Univers - pétale ou dans cet espace matriciel, où il y a un besoin d'aide...



C'est la seule en son genre, une **CRÉATION** de **l'ESPRIT**, qui ne se déplace pas dans l'espace par elle-même, mais, comme vous pouvez le dire, déplace l'espace lui-même. Cette création correspond à un dicton bien connu selon lequel « **si Mahomet ne monte pas à la montagne, alors la montagne monte à Mahomet** ». Et si un proverbe a un sens figuré, **l'Étoile Blanche** le fait réellement. Un **GÉNÉRATEUR** spatial spécifique modifie l'espace autour de l'Étoile Blanche de sorte que les univers spatiaux les uns après les autres « se superposent » à l'Étoile Blanche, et nous ne pouvons que fixer une tâche à laquelle l'espace – univers doit s'arrêter, et... l'Étoile Blanche se trouve dans le bon espace de l'univers ».

Il semble aussi être fantastique. Reportez-vous ensuite à un autre document des Chroniques - **les Védas slaves-aryens**:

« Les tribus ont été aidées par la puissance de Dieu,
bénissant leurs vies pour le bien commun ...
La Race était soutenue par la Source secret
qui restait dans les traités de l'ancien...
Les Dieux ont Prédit les ténèbres sur Midgard(la Terre)

Et Race a décidé d'aider les descendants
Ces événements ont eu lieu dans les temps anciens
Quand trois lunes au-dessus de Midgard ont brillé.
La Source a été placée dans les entrailles de la terre
Mais dans une voie particulière l'accès était caché.
Dans les profondeurs de la terre, il a accumulé le Pouvoir,
en différents endroits, ou il apparaît.
Mais la Source de la puissance divine éternelle
Ne pas coulé dans tous les espaces de la Race sacrée,
Mais seulement dans les endroits où, conformément aux traditions,
Les Dieux ont placé les Forces de la Vie dans Midgard....
Ils ont conféré au monde le Sens Divin
pour de grandes réalisations dirigées par leurs Parents...»

Ici, il est également mentionné une certaine « Source de Vie », qui était placée au cœur de la Planète, **et un certain « Générateur », établi par les Dieux.**

Et si ces informations ne suffisent pas à satisfaire les sceptiques, vous pouvez prendre le « **Livre des livres de tous les temps et de tous les peuples - l'ancien Testament ou Tanakh** » sous une forme quelque peu abrégée. Selon la Bible, **pendant sept jours, Dieu a créé** les cieux et la terre, séparé les eaux de la terre, travaillé à la création de différentes plantes et animaux, créé l'Homme à partir de la poussière (la matière composée d'atomes et de molécules, comme tout sur la terre) à son Image, et le septième jour il se reposa, satisfait de ses bonnes actions. Ça indique également l'acte de **CRÉATION. Bien que chacun l'obtienne à sa manière.**



Ce n'est pas par hasard (selon la Bible) de créer la Terre et la Vie sur elle... il a fallu à Dieu **SEPT JOURS** (jour - heure lumière du jour, riche en spectre de **la matière primaire** (photons), mais dans l'ordre de leur composition qualitative et quantitative). Comme on le sait, la lumière blanche dans sa décomposition se divise en **sept couleurs**, sept matières primaires forment une substance dense de notre Univers et de la planète, respectivement! Et c'est ce qui a résulté de leur superposition successive:



Mais pourquoi faire le travail, qui est facilement fait par la Nature, dans les conditions correspondantes pour l'origine de la vie ? Probablement « quelque chose était arrivé » à l'Univers et après cela, il a été possible de démarrer une « nouvelle expérience » en tenant compte de la connaissance « de la nature des processus de formation de la matière », que des civilisations plus avancées **ONT PU** réaliser. Des systèmes plus **SOPHISTIQUÉS** pour l'évolution et la préservation de la vie sur la Planète ont été créés artificiellement. Dans le cours normal du Système étoile-planétaire, la Planète était soumise à diverses menaces provenant de la conversion de la matière du Cosmos - l'explosion de supernovae, des « éclats » volants des Planètes sous la forme d'astéroïdes et d'autres « émeutes » Spatiales, ainsi que des civilisations parasites objectivement existantes.

En plus de la Terre, la composition du Système ² de Clusters Planétaires comprenait : **Mercure, Vénus, Mars, Phaéton, Jupiter, Saturne, Pluton, Neptune et Uranus**. Chacune des planètes avait une fonction particulière qui lui était attribuée.

² Clusters de Planètes ont en outre investi du pouvoir dans le développement d'une civilisation à orientation Intelligente ; leur Système de Contrôle consiste en : des Complexes de Contrôle, des objets, des Systèmes de transmission et de communication d'informations énergétiques qui, au total, fournissent et maintiennent en stabilité les énergies de contrôle – le Mental(l'esprit).

Par exemple, le Système des Planètes n'avait **PAS BESOIN** du Soleil (il n'y en avait pas) en tant que Système générateur multifonctionnel qui fournissait la formation d'énergies de contrôle de fréquences de rayonnement. Sur la Terre, il y avait 364 000 objets pour assurer **TOUT** ce qui était nécessaire au contrôle complexe et à **L'EXISTENCE** harmonieuse des énergies, réalisant un processus de développement civilisationnel et fournissant des conditions d'habitat. La lumière avait l'octave 80 (l'éclairage actuel avec la participation du Soleil est l'octave 48), la gravité était de $5,82 \text{ m/s}^2$ (cela a fondamentalement changé tout l'arrangement de la vie pour l'Homme, les processus métaboliques du corps et bien d'autres choses à l'état de réalité).

Ce Système Planétaire a été créé pour le développement de **L'ESPRIT**(le mental) **PARFAIT**, pour atteindre par l'Homme étant sur la Terre, la **VÉRITÉ sur la Conscience, l'Esprit**(le mental) **et la Matière**. Il a été décidé de réaliser cet objectif sur la base de **la Cellule Vivante** dans l'évolution **CORRECT** du Cerveau Humain dans des conditions spécialement préparées du **Système de Contrôle de la Terre (SCT)**. Cela avait été réalisé **LONGTEMPS AVANT** l'entrée forcée de la civilisation de parasites - les envahisseurs des mondes Sombres.

1.2. Avant la « Capture »...

Chaque planète de la Hiérarchie Générale des Civilisations avec les conditions de vie dotées, doit AVOIR dans sa conception de modèle un certain « ensemble » requis d'Objets et de Complexes de contrôle, de fourniture et d'assistance, qui, formant des Systèmes de Clusters ³ fonctionnels, **devraient être en mesure de:**

³ Le cluster est l'unification de plusieurs unités homogènes, qui peuvent être considérées comme une unité indépendante, possédant certaines qualités, étant communes pour chaque élément associé. Par exemple : céleste, galaxie, civilisationnel, planétaire, amas de développement public. Contrôle de chaque sphère de l'être, en tant qu'éléments inférieurs séparés en général Construction de l'être des gens ; s'exprime également par des clusters thématiquement fonctionnels assez spécifiques.

- fournir de manière autonome l'ensemble du processus incrémental de contrôle du développement de **LEUR** Civilisation selon un programme préalablement acquis de l'extérieur ;
- assurer le maintien de **L'ETRE** des énergies dans un état harmonieux les unes par rapport aux autres ;
- former **L'APPROVISIONNEMENT** énergétique et « recharger » leurs concepts énergétiques existants, etc.

Une planète telle que la Terre est une sorte de monocluster ⁴ planétaire complexe strictement identifié (avec son propre contrôle de l'énergie existante et le développement de la civilisation de **l'orientation Raisonnable**), qui, conformément aux programmes **FOURNIS**, devrait être pleinement en harmonie et interagir avec le aide du Système de contrôle et des fonctions fournies, avec des systèmes de cluster de développement **SUPÉRIEUR** au cours de sa longue évolution (8 étapes).

La Terre est un ensemble de modèles représentés par les énergies qui sont dans les états inertiels (matériels) et non inertiels (immatériels) d'agrégation de la matière allant **de 12 à 512 octaves des énergies** pour l'étape **DONNÉ** du développement civilisationnel comme premier stade d'un programme imbriqué pour son **DEVELOPPEMENT** en général. Notre Mère la Terre n'est pas aussi simple qu'elle le semble à la géophysique actuelle et, en particulier, aux mondialistes politiques, qui en ont fait un domaine pour tirer profit de leurs bénédictions terrestres (pas avec leur propre cerveau) en raison de leur orientation irrationnelle destructrice!

⁴ Un cluster planétaire est un modèle strictement vérifié de la Construction d'une seule planète, représentée par un complexe de grilles énergétique de toute la gamme d'énergie dans leurs états matériels et immatériels relativement stables.



L'ensemble du Système de la Terre⁵ exerçait auparavant son mouvement étant orienté par rapport à **Sirius** à une distance d'environ 240 milliards de km (éloignement pour la Terre). Le modèle d'organisation orbitale de l'ensemble du Système de Cluster de la Terre était complètement différent et la direction du mouvement général n'était pas orientée vers l'étoile Polaire dans la constellation de la Grande Ourse.

Les principaux paramètres de la Terre avant l'attaque étaient :

- l'angle d'inclinaison par rapport au plan de l'écliptique est de 25°;
- jour et nuit = 48,64 heures;
- une année = 864 jours (par rapport au cycle d'oscillation de charge= **1,007 sec.**);

- la hauteur des grilles de la Conception originale de l'atmosphère s'élevait à 12.000 km;

- le nombre de couches des grilles formées de l'Atmosphère avait 18.

Le niveau de la couche superficielle de la Terre se trouvait à près de 11 km en dessous. La forme de la planète était plus proche de la forme de la boule ; l'éventail actuel de formations rocheuses et d'autres « déchets » nouvellement construits n'existait pas. Contrairement à la construction interventionnelle des couches de l'Atmosphère (maintenant existante), la construction de l'original avait été significativement différente à la fois par les fonctions et dans le plan structurel.

⁵ Le Système sur le corps Cosmique est créé dans le but de former cette structure biologique qui peut être entièrement Contrôlée par le Système et exécuter le programme du Système. Les objectifs du Système : assurer l'exécution des Programmes ; d'effectuer un contrôle constant de l'exécution du Programme.

La construction des grilles avait commencé à partir des plaques les plus dures, c'est-à-dire que l'Atmosphère avait commencé et a été construit sur les plaques (coquille dure). Dans les grilles de l'Atmosphère, il y avait eu ce qu'on appelait « Le Cerveau de l'atmosphère ⁶ ».

Avant l'intervention, la Terre avait justement été définie comme la **PLANÈTE VERTE** et le « Paradis touristique », car il n'y avait pas eu d'entreprises destructrices dans cette similitude, en particulier des cheminées fumantes, puisque toute la technologie de la sphère de la reproduction **avait été basée uniquement sur l'utilisation de l'énergie reçue de l'environnement.**

La plupart des fabrications de n'importe quel produit de n'importe quelle échelle étaient basées sur la technologie de la synthèse de modèles dans les octaves élevées des énergies avec la conversion des modèles créés au plan physique à la fin (à travers diminution des octaves d'énergie dans le plan matériel, c'est-à-dire les métallurgistes n'étaient pas nécessaires et les cours de métallurgie dans les écoles n'avaient pas été pratiqués).

Il n'y avait pas eu de pétrole, de gaz, de tourbe et d'autres choses, pas de boue sulfurique, et, surtout, les technologies de combustion à base de soufre.

Il n'y **AVAIT PAS** eu de maladies sur la Terre, puisque la structure de **l'ADN** avait été en pleine activité, c'est-à-dire opération de la cellule de la chair avait été effectué dans l'état de modèle complet de tous **QUATRE** codons d'ADN. **Cela fournissait existence biologique dans le plan physique du proto-Humain jusqu'en 1300 années** dans le mode actif de sa coopération utile à son être (cependant, il faut tenir compte d'une autre longueur de jour et d'année).



⁶ Cerveau de l'atmosphère - Blocs d'information formés en chaînes sans fin pour fournir et créer diverses bases et structures informationnel, combinées en un seul Système, situé dans la plage d'altitude de « **-2400 m à 12400 m** ».

Un Humain plus développé qui, pour une raison ou une autre, était « chargé » du développement des autres à travers lui-même, pourrait exister dans son apparence physique **pendant 10, 15 et 20 mille ans.**

Il y a un an, des scientifiques israéliens ont publié un rapport ouvert, qui présente les résultats d'études démontrant qu'une cellule l'Humaine dans des conditions **OPTIMALES** favorables **EXISTE jusqu'à 35 000 ans!** Remarque, le Système d'intervention n'a **PAS** été **CAPABLE** d'atteindre les secrets du quatrième codon de **l'ADN**, donc, malgré les réalisations populistes des généticiens et des gérontologues, étendre l'existence biologique des cellules de chair a été un échec. De plus, à des octaves aussi basses du Cerveau des personnes actuelles (maximum à l'octave 63), une prolongation de la vie biologique supérieure à 125 ans n'est pas possible ⁷.

La solution de cette question que j'ai « cherchée » en mettant à jour et en améliorant **les Programme « SvetL »**. Seule une augmentation du niveau au moins jusqu'à la valeur de **82 octaves** permettra déjà **de prolonger la durée de vie biologique jusqu'à 250 ans.** Mais aujourd'hui, un « pas en avant » significatif a été fait. Il a été trouvé et **CONSTRUIT le Bain(Sauna)**. Mais quant à y être emmené(on vous prendront) ou non, c'est une autre hisToire!

Comme je l'ai mentionné précédemment pour « vous rendre heureux » - ce sont les généticiens et les gérontologues de Russie qui, par essais et erreurs, seront en mesure de résoudre ce problème, les premiers pas positifs dans ce sens sont déjà en cours.

1.3. Civilisation parasitaire - Ebres

Il y a six millions d'années, à partir d'un **AUTRE** espace dans cette zone de notre Univers que nous considérons maintenant comme **la Grande Ourse**, un système de groupes d'étoiles de la civilisation **Ebres(EBR)** est apparu.

⁷ Chaque objet biologique sur Terre à la naissance reçoit son propre système de support de vie, conçu pour 124 ans du Cerveau. Si la connexion du Cerveau avec les organes (par exemple, le système péricardique) est perdue, le Cerveau arrête le cœur. Le mécanisme exécutif du Cerveau réside dans le crâne et la moelle épinière. Le Centre fournit régulièrement des informations à TOUT LE MONDE, et si le Cerveau a la capacité de « saisir » et de traiter les informations reçues, alors la biostructure est à un niveau informationnel assez élevé. **4,28% du Cerveau est impliqué, le développement du Cerveau(Essence) est favorisé par la croissance spirituelle** (pas la religion).



Ebres est – **ÉVOLUTION D'INTELLECT** albumineux. Dans la réalisation matérielle ce sont des araignées de **2,5 à 4 mètres** de haut, selon leur hiérarchie existante (à titre de comparaison, la hauteur des proto-Humains ne dépassait pas **1,88 m**). Pendant **5,5 millions d'années**, la **civilisation Ebres** avait étudié notre Univers afin de trouver les opportunités d'entrer dans la Communauté des Civilisations Intelligentes de notre Univers. Mais il était impossible d'y parvenir. La décision a donc été prise de lancer des actions actives (violentes) dans le même but - entrer dans la Communauté des Civilisations Intelligentes de notre Univers, mais par des **ASTUCES** pseudo-évolutives.

Avant « d'attaquer », les Ebres ont étudié la structure du Cosmos, appris le nombre d'or et les principes de reconstruction des biostructures.

Là a commencé l'approche du flotte des étoiles de Système Ebres de la Planète Soure (la région de l'étoile **Megrez δ**) de la constellation de la Grande Ourse (lat. URSA major) avec le Système interplanétaire de la Terre.

La constellation de la Grande Ourse (lat. Ursa Major) se trouve dans l'hémisphère nord du ciel. Sept étoiles de **la Grande Ourse** composent la figure qui ressemble à une louche avec une poignée. Deux des étoiles les plus brillantes, Alioth et Dubhe, ont un éclat de 1,8 de magnitude apparente. Par les deux étoiles

extrêmes de cette figure (α et β), vous pouvez trouver **l'Étoile Polaire**. Les meilleures conditions de visibilité sont en mars-avril. IL est vu sur tout le territoire de l'Ukraine et de la Russie.

La Grande Ourse est la troisième plus grande constellation, dont les sept étoiles les plus brillantes forment la fameuse **Grande Louche**.

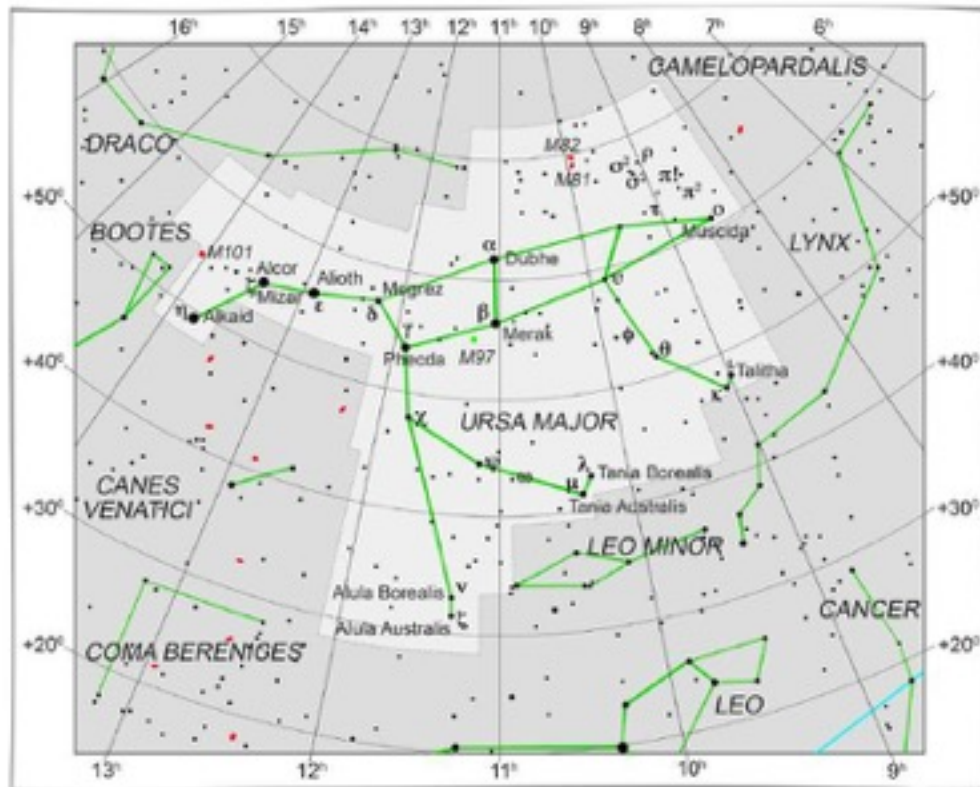

Toutes les étoiles de la **Louche** ont leurs propres noms arabes : **Dubhe** (α de la **Grande Ourse**) signifie « ours » ; **Merak** (β) - « reins » ; **Phecda** (γ) - « cuisse » ; **Megrez** (δ) est le « début d'une queue » ; **Alioth** (ϵ) – la signification n'est pas claire ; **Mizar** (ζ) - « la ceinture ou pagne ». La dernière étoile dans la poignée de la Louche s'appelait **Benetnash** ou **Alkaid** (η); en arabe, « al-Kaid Banat notre » signifie « chef des personnes en deuil ».

L'approche de la flotte d'étoiles du système Ebrian de la constellation **Grande Ourse** de la planète **Soûre** avec le Cluster interplanétaire de Système de la Terre a commencé en **26844 av.J.C.** La flotte d'étoiles Ebres comprenait: 1 planète - le Soleil, 3 Lunes (Cerveau), 12 objets principaux de type 960, 54 satellites, 3862 objets d'attaque de type 440 avec des moyens techniques de destruction.

Le rapprochement a duré **8,5 mille ans**.

1.4. L'Attaque

Le Cluster interplanétaire de Système de la Terre a été **ATTAQUÉ** en **18344 av. J.C.** La Terre elle-même - un peu plus tard, c'est-à-dire au moment **FINAL** de **L'INTERVENTION GÉNÉRALE**. Le processus d'intervention ne doit pas être compris comme une sorte de type éphémère d'une sorte d'action militaire (beaucoup de tirs selon les scénarios hollywoodiens, des avions à grande vitesse, des contradictions familiales et claniques de certains Hiérarques suprêmes, etc.). **Le processus de capture a duré 1040 ans.**⁸

Le Système interventionnel d'Ebrian n'avait pas de « construction » opérationnelle et universelle bien concentrée sur aucune de ses planètes, prise pour l'accomplissement de l'intervention. Ensemble minimalement restreint, nécessaire et indispensable de Complexes opérationnels et d'Objets pour créer un tel cluster de contrôle, ils s'étaient dispersés simultanément sur plusieurs de leurs « objets satellites » importés et sur les planètes la Lune (**il y avait 3 lunes - Mois, LELA et Fata**), le Soleil et d'autres objets planétaires. De plus, une grande partie des objets planétaires interventionnels au moment de la capture de la Terre avaient **ÉTÉ DÉTRUITS** par Phaeton (en tant qu'ancien élément du mégacuster natif parmi les planètes du complexe modèle de la Terre).

Il était **IMPOSSIBLE** de collecter tous les états de contrôle des clusters complexes énergétiques et technologiques nécessaires sur l'une des planètes pour leur niveau de perfection technique. Mais la Terre possédait pratiquement indépendamment un tel ensemble parfait nécessaire.

De plus, sur les planètes d'origine, qui représentaient auparavant, avec la Terre, un seul Complexe de cluster interplanétaires, auquel les astronomes donnaient désormais la définition conditionnelle de la « Parade des planètes », il y avait un ensemble auxiliaire et complémentaire de Complexes de contrôle et objets, représentant un seul complexe de clusters modèle de la Terre pour son développement pour **les huit** prochaines **étapes** du développement civilisationnel.

⁸ [Makov B.V. « À propos de la faune et de la flore »](#) (Tragédie en développement, ou évolution de la « violence » sur la nature ?) Moscou. 2013.04.07.

C'est pour cette raison qu'ils (les envahisseurs) avaient besoin d'une planète telle que la Terre. L'Affectant de manière associée avec toutes leurs capacités technologiques et énergétiques importées, ils **POURRAIENT CRÉER** pour eux-mêmes des conditions acceptables pour l'existence de leur Programmes, parasitant les capacités constructives et énergétiques captées de la Terre et de l'ensemble de son complexe Modèle (**12 planètes au total sans Phaeton**). Par conséquent, une frappe interventionnel pour capturer a été infligée à l'ensemble du Complexe modèle. Mais après cette capture, le processus de leur propre établissement a commencé, et pas seulement sur la Terre, c'est-à-dire la conversion et l'adaptation de tout et partout.

Le Système de Contrôle est transporté dans l'Espace dans des « thermoses » fermées comme la Lune. La caravane se compose de centaines de telles Lunes. La caravane était accompagnée de « gardes » qui pouvait éliminer la résistance de cette partie de l'Espace habitable, où le convoi déciderait de s'installer. Si le « Parking » avait l'air attrayant, il a été inclus dans le convoi et ramené à la maison. Ainsi ont agi ceux qui sont arrivés sur les planètes du Système de la Terre. **Le Système était composé de 12 Planètes.**

Le but de la capture parasitaire:

- prendre le contrôle de la Terre et l'obtenir comme une « *pilule énergétique* » ;
- accéder à des sources plus énergivores grâce à la connaissance du secret de *la cellule vivante* ;
- pénétration dans le mystère du *Cerveau Humain*.

BEAUCOUP d'entre eux que les envahisseurs ont **RÉUSSI** à **METTRE EN ŒUVRE**.

Le Soleil est une planète, importée dans notre Système (avec la Lune), le diamètre du Soleil est approximativement égal au diamètre de la Terre. Notre Luminaire (Yarilo) a été éteint et remplacé par leur Soleil, qui avait une atmosphère d'environ 2000 km d'épaisseur, constituée d'un mélange d'oxygène et de chlore. Le Soleil est creux à l'intérieur ; il n'y a de vie qu'à l'intérieur (comme dans une coquille). Il y a tout le nécessaire pour maintenir la vie que les extraterrestres

(Ebres) voulaient créer partout dans notre Système. **Le Soleil comptait 231 objets, dont 127 sont des objets de type 440**(avec des armes de destruction).

En tenant compte des objets, il a été calculé approximativement le nombre d'araignées (jusqu'à 4 mètres de haut). **Ils se sont avérés être 1.200.000.** Ils attendaient tous un atterrissage sur la Terre. Les tubes de communication de toutes les planètes ont été formés en « attachée » au Soleil. En fait, un autre espace était en train d'être créé, ce qui a entraîné des changements dans l'orbite de la Terre (la période orbitale de la Terre autour du Soleil est devenue 365,5 jours au lieu de 864 autour de Yarilo). Un anneau de protection a été formé le long du contour de la rotation de la Terre. Des tubes de communication tétraédriques ont été formés à l'intérieur du contour. Les autres planètes étaient liées à la Terre et avaient des structures dodécaédriques dans des tubes tétraédriques. Toutes les planètes extérieures étaient entourées par les satellites restants (convoi).

Après la formation du cône, le mouvement vers la 4^e étoile de la Grande Ourse a commencé. Ce système de 7 étoiles est un étranger et est apparu d'un autre Cosmos il y a environ **6 millions** d'années. Dans le système de la 4^{ème} étoile il y a quelques planètes (**12**), la principale est **SOURE**.

Mais la Terre avait des conditions différentes, y compris l'atmosphère. De plus, sur la Terre, il y avait une population différant par la biologie. Il a été décidé d'abord de faire taire, puis de subordonner complètement le Cerveau de la Terre (complexes) au Système de Contrôle des envahisseurs et de transplanter le Cerveau des araignées dans les gens (dans une structure biologique). **C'est là que les problèmes ont surgi.**

La tâche principale du Système de Contrôle interventionnel (**SC**) n'était pas seulement de ramener le système fini de planètes à la maison (**Soure**, de la Grande Ourse), mais aussi de se **MODIFIER**(biologiquement) **aux PERSONNES** de la Terre (tout en gardant leur propre Cerveau).

La Terre est la frontière de contrôle direct c'est pourquoi Vénus et Mercure n'ont pas de satellites. Leurs complexes sont complètement éteints et, du point de vue du contrôle, ils ne présentent aucun danger. La Terre est le centre du Système de Contrôle (et avant la capture, c'était le centre de l'Univers); toutes les autres planètes ont leurs propres Systèmes de Contrôle, dont une partie est activée. Il était impossible de les détruire car leur structure était inconnue du Système de Contrôle

d'**EBRES**, c'est pourquoi ils étaient entourés de satellites, dont certains avaient des fonctions de contrôle. 15 satellites (couleur jaune) avaient des tubes de communication avec la Terre, le reste des satellites étaient reliés par des tubes de communication avec l'un des 15 satellites.

Chaque satellite est soit l'archive, soit le stockage de tritium, de pièces détachées, etc. **15 principaux et 18 intermédiaires** (repeintsou masqué) avaient leurs propres **OVNIS**, qui ne pouvaient se déplacer que dans les limites du satellite. Les orbites des satellites ont été choisies de manière à avoir un contrôle maximum de la planète correspondante.

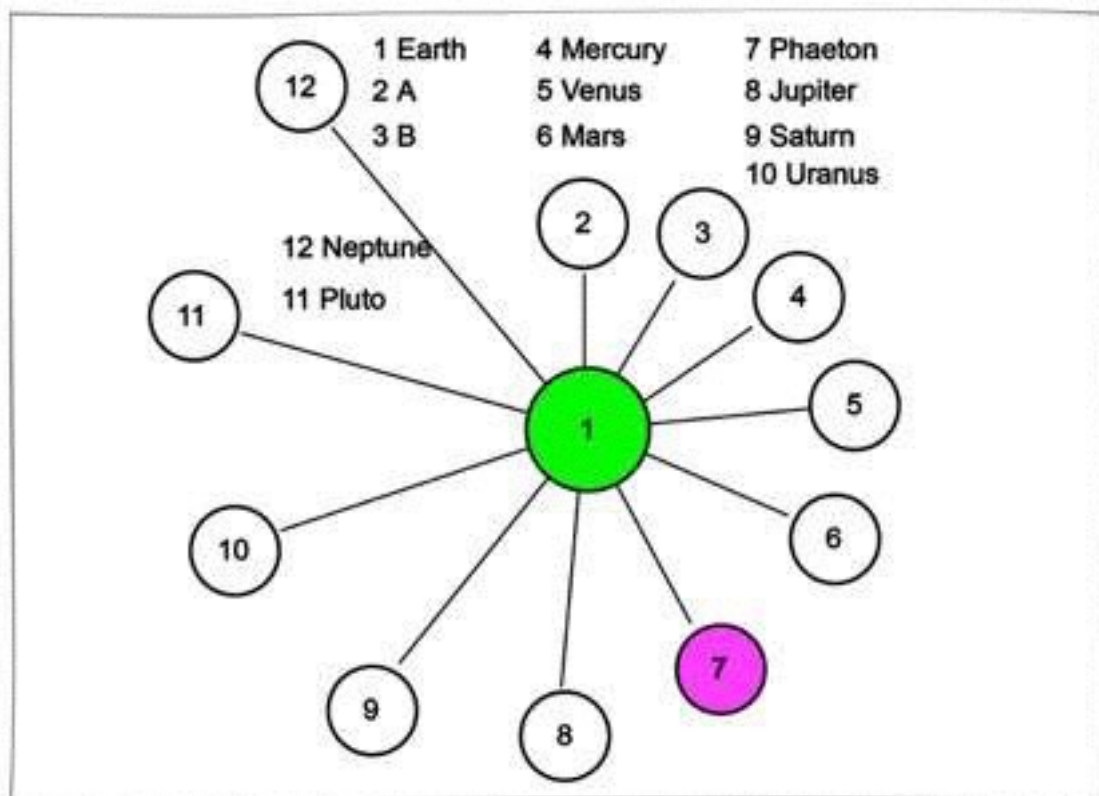

La LUNE est particulièrement intéressante. Il s'agit d'un Générateur de Programmes (jusqu'à 88 octaves). À l'intérieur de la Lune, il y a de puissants Complexes. La Lueur de la Lune est une superposition de rayonnement de ses propres complexes avec la 128ème octave, fixée par le Soleil.

Le Générateur de Programmes utilisé :

- les collisionneurs de la Terre, intervalle de battement combiné(aligné) sur l'octave 128 ;

- des grilles, créé sur la Terre ;
- Calendrier Meton et unités du système métrique de « Halok »;
- données d'archives satellitaires, obtenues par le complexe 555 (Terre);
- données de contrôle pour la correction du Programme.

Le contrôle du temps et la synchronisation ont été effectués par le complexe de Stonehenge en fonction des données obtenues de la Lune.

La lune a un statut spécial, c'est pourquoi pas une seule météorite de la ceinture de météorites ne tombe sur la Lune - les objets lunaires (OVNI) contrôlent tout, en cas de danger, la Lune modifie la densité des potentiels gravitationnels dans le tube de communication avec la Terre. Le **HALO** de la Lune (du grec. ἅλωος - cercle, disque, aura, halo) est particulièrement intéressant, l'anneau lumineux autour d'une source de lumière - allumage maximal de tous les Complexes de la Lune et décharge vers la Terre d'une autre portion des Programmes. Donc, tout ce discours selon lequel « quelqu'un a été sur la Lune » - n'est pas justifié. L'Homme **N'A PAS ÉTÉ** sur la Lune, et il **NE PEUT PAS ÊTRE** sous sa forme physique.

Chaque Programme a été calculé par cycles Meton – le Programme de 500 ans pour 28 cycles et un Programme de 100 ans (de 1888 à 2000) – 6 cycles, programme de 20 ans (1992 à 2011) – 1 cycle (final).

Dans le cadre de la correction des Programmes, il était nécessaire de remplacer d'urgence les Systèmes d'approvisionnement en Énergie et de Support d'Information sur Terre (objets 560).

Les objets anciens ont été immédiatement enlevés; de nouveaux étaient prêts à démarrer. Leur localisation est connue. **Le démarrage de nouveaux grilles (réseaux) dans l'atmosphère à partir de h > - 1240 m et jusqu'à h = 12400 m devait être produit en 2012 – ça n'a PAS MARCHÉ.** (je m'avance un peu).

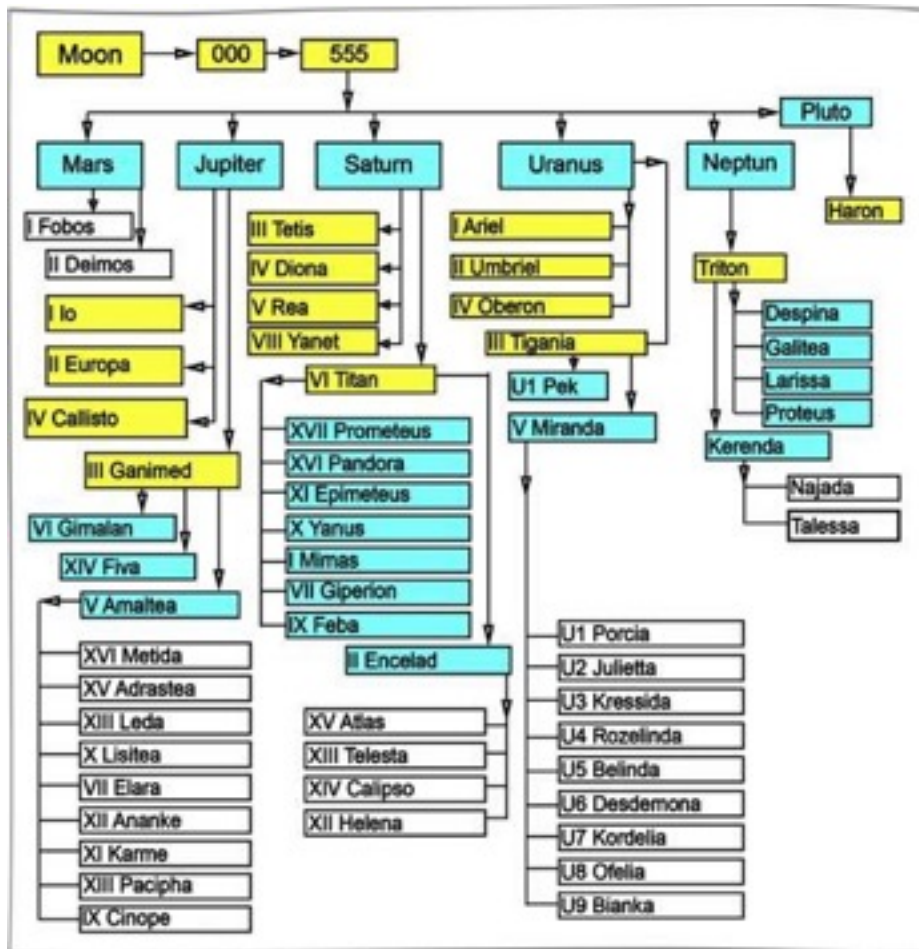

Sur la Terre il y a d'autres Complexes, par exemple, en Asie du Sud-Est. Ils **N'ONT PAS ÉTÉ DÉTRUITS** ; ils ont été utilisés et sont utilisés aujourd'hui aux fins prévues.

Le premier Complexe, qui a commencé à fonctionner, était **Ararat**.

Après la formation du grilles(réseau) avec la fréquence porteuse, la grille de « l'ouïe » (« **au Commencement était le mot...**») a été créé ; puis, étape par étape, le reste des grilles a été créé. La fréquence spécifique est créée par une pyramide ; il ne peut être créé avec aucun équipement moderne sur Terre. Au fur et à mesure que de nouveaux Complexes étaient mis en service, **les 12 groupes** entiers ont été créés, chaque groupe ayant dans sa structure des centaines de milliers de fréquences.

1.5. La perte de Phaéton

Le Système de Contrôle appartenant à EBRES a constamment formé une séquence d'événements conduisant à la capture absolue de l'ensemble du Système de planètes. Cependant, il y a un « mais » - lors de l'attaque du Système des

planètes, **2/3 des invités** ont été éliminés, la planète (appelons-la Phaeton) s'est fait exploser avec les envahisseurs.

Caractéristiques des gammes de fréquence

N°	Fréquence, gamme GHz		
1	0,124	0,666	La fréquence porteuse des k-structures, tout est construit dessus
2	0,666	2,16	Utilisé par tous les animaux, les insectes et la principale population de la terre
3	2,16	4,28	Audition externe 42x, 441 (33%)
4	4,28	7,24	Audition externe 441 (66%), 442. Pour 442 échange d'informations avec des humanoïdes 442
5	7,24	12,4	Liaison 442 avec le Complexe Alpes 2
6	12,4	16,2	Utilisé uniquement par Objets 440
7	16,2	22,4	Utilisé uniquement par les complexes 560, 520, 500
8	22,4	28,8	Utilisé uniquement par l'objet 960
9	28,8	33,2	Utilisé uniquement par l'objet 960
10	33,2	66,2	Utilisé par tous les complexes pour l'échange
11	66,2	88,4	Utilisé pour la connexion avec la Lune
12	88,4	124,8	Connexion avec les satellites

Au stade initial de la capture interventionniste, **en 18344 avant J.C.**, seul **Phaethon** pouvait entrer dans un combat avec les extraterrestres, en tant que planète qui, par sa dotation, avait des fonctions de protection pour l'ensemble du Système de Cluster. Les forces attaquantes en termes généraux étaient: **54 satellites, 3 Lunes, la planète Soleil** (c'était alors une planète), **12 objets phares (type 960) et 3862 objets attaquants** (qui disposaient de moyens techniques de destruction, dont la plupart sont des objets de type 440⁹).

⁹ **OVNI** est un équipement de surveillance de l'état de l'environnement extérieur (comme une sonde). L'emplacement de tous les OVNIS sur Terre **-3300> h> -4400 mètres**. La partie principale de l'OVNI est située sous les zones peuplées. Tous les OVNIS sont situés à proximité de bassins d'eau, où à une profondeur de 4400 mètres, il y a suffisamment de réserves de tritium. Le tritium n'est nécessaire que pour le mouvement des OVNIS dans les limites de la Terre.

De plus, **1/3** des satellites avaient leurs propres objets planétaires d'impact technique actif à l'échelle du modèle de leurs satellites, qui avaient une autonomie limitée (pour une compréhension simplifiée et familière - comme un OVNI).

Les défenseurs de Phaethon ont accepté tout le processus actif de l'impact destructeur des extraterrestres sur eux-mêmes et se sont fait exploser comme une planète forteresse afin d'empêcher sa « captivité », et, surtout, d'exclure la pénétration dans sa capacité technique de la nature à caractère protecteur et destructeur. Phaeton a détruit **2 Lunes**, **11** objets principaux (type **960**) et environ **1200** objets d'attaque autonomes (**440**). Des fragments de ces destructions perturbent encore parfois l'atmosphère terrestre.

Il y a maintenant une ceinture de météorites dans l'orbite de cette planète. Les invités n'ont pas pu détruire le Cerveau de la Terre (Système de Contrôle de la Terre), car cela dépasse leurs capacités, bien qu'il ne dispose pas de moyens techniques. Le reste d'EBRES **s'EMPARA de la TERRE** et d'autres planètes. Le reste de la flotte spatiale (vaisseaux) des extraterrestres est devenu les satellites de ces planètes.

1.6. Restructuration (pour eux-mêmes)

Il y a 19304 ans, les envahisseurs ont commencé et ont réalisé la Suivant:

- toutes les planètes sont complètement capturées et toute vie est détruite, et leurs âmes (entités énergétiques non inertielles) sont capturées;
- la fin de la capture du Système stellaire de la planète Terre;
- les planètes du système Terre étaient entourées de satellites, comme un « convoi »;
- le mouvement a commencé vers la constellation de la Grande Ourse.

Les premières invasions agressives depuis 1040 ans aboutirent à la capture totale de toutes les planètes (fin de l'emprise **en 17 914 avant JC**). **La capture, en elle-même, était symbolique**, car tous les principaux Complexes sur les

planètes du cluster interplanétaire de Complexe de la Terre avaient été **ÉTEINTS** avant la saisie, et sans connaissance des structures de leur construction, et en supposant un niveau inférieur de leur cognition, les attaquants ont juste attaché toutes les planètes avec les tubes gravitationnels (ci-après et avec de tubes de communication¹⁰). Ils ont allumé fréquences de génération de base imputées de la radioprotection du Soleil, entouré les planètes de « satellites » (comme un convoi de sécurité) et se sont dirigés vers la Grande Ourse pour trier la zone de sa portée active. Mais en cours de route, il a été décidé de ne pas perdre de temps et de procéder à un éventuel changement en leur faveur...

A. Khatybov a prouvé de manière convaincante que le monde qui nous entoure **N'EST PAS QUELQUE CHOSE** individuellement matériel et individuellement idéal - **est un tout uni et indivisible**. Juste ce monde est exprimé dans différents ensembles de fréquences. C'est la seule différence. Et par la perception, à l'Homme ont créé (imposé) **l'illusion de la matérialité du monde** et **SÉPARÉ** ce **MONDE** de son activité mentale et spirituelle. Auparavant, avant l'invasion, il n'y avait pas eu une telle perception du monde (via la dualité) chez nos Ancêtres. ***Nous ne pouvons pas appeler nos Ancêtres des personnes ou des êtres Humains car l'Homme moderne par rapport à notre Ancêtre Intelligent est un Singe par rapport à l'Homme***, aussi paradoxal que cela puisse paraître. Et « l'abaissement » de notre Ancêtre Raisonnable jusqu'à niveau de l'Homme « moderne » **A ÉTÉ** fait par des Forces extérieures. Ceci explique l'étrange développement de toute l'histoire terrestre de l'Humanité avec ses innombrables guerres et sa violence incommensurable, ainsi que l'étrange évolution de la science, **qui a en fait complètement asservi l'Humanité**. De quelle manière et par qui tout cela a été et se réalise – nous allons le clarifier de manière sérieuse dans ce livre.

Laissons cela pour « un peu plus tard ». En attendant, regardons de plus près à quoi pourrait ressembler la Création des Forces Supérieures **du Mental** (l'ESPRIT) de notre pétale-univers. Examinons à nouveau l'héritage de nos ancêtres Slaves - les Vedas slaves-aryens.

¹⁰ Les tubes de connexion sont des manchons comme la tour de Choukhov où il existe un ensemble nécessaire de fréquences : gravitationnelles et informationnelles. Les impulsions magnétiques qui viennent parfois du Soleil se déplacent vers la Terre uniquement dans la manche. S'il n'y a pas de fréquences de support dans le manchon, les impulsions magnétiques sont dispersées dans l'espace (n'atteignent pas la Terre).

« Dans les temps anciens et glorieux du pays d'abondance de Midgard-Terre, dans une ancienne région fertile, dans l'ancienne et puissante Assie, qui s'étendait à l'est des montagnes Repeiskiy (l'Oural) et s'étendait au-delà du H'Aryan Mer, et de la mer froide de D'Aryan aux plus grandes montagnes de l'Himavat vivaient quatre grands Parents d'Asses, les descendants des anciens Dieux de la Lumière, les quatre grandes familles de Rassichi.

Les grands et sages Asses ont commencé à se déplacer vers l'Assie depuis **la Terre Sacrée de Daaria**¹¹ dans des temps anciens et glorieux.

Et les **Familles ont commencé à vivre** heureuses dans cette ancienne terre bénie dès le début des temps de prospérité, lorsque même **nos Grands Ancêtres** ont vu **trois lunes**¹² dans le ciel nocturne.

Anciens et sages, les Grands Asses appelaient cette région fertile le Pays Saint, le pays des parents d'Asses ou la terre de la Race Sainte.

Plusieurs familles d'Asses sages sont venues dans cette région fertile d'Assie depuis la Terre Sacrée du Nord où notre **Trois-Lumière-Yarilo-Soleil**¹³ **ne voudra pas se reposer**, ne serait-ce que pour assister aux actes bienveillants de tous les Dieux Célestes de Lumière et des créations de leurs grands descendants dans la fertile Terre de Midgard ».

Voyons quelques autres sources d'information pour avoir une image plus complète des événements chronologiques sur notre planète. Certains des mythes et chroniques antiques existants disent que « qu'il y avait une époque sur Terre, **quand il n'y avait pas de Lune dans le ciel au-dessus d'elle** ». Le philosophe et astronome grec Anaxagoras de Klazomen a écrit à ce sujet au **5ème** siècle avant J.-C. qui a utilisé les sources anciennes, qui ne nous sont pas parvenues et qui ont affirmé que la Lune est apparue dans le ciel après l'apparition de la Terre. Au IIIe siècle av. J.-C., elle fut soutenue par le philosophe et poète grec, le surveillant général de la bibliothèque d'Alexandrie, Apollonius de Rhodes.

¹¹ Le pays de Daaria était située sur le continent qui a coulé dans l'océan Arctique.

¹² Trois Lunes : – 1) **Lela**, la période de circulation autour de Midgard – la Terre (la planète de la Terre) était de 7 jours ; 2) **Fatta**, la période de circulation autour de la Terre était de 13 jours ; 3) **Mois**, période de révolution autour de la Terre - 29,5 jours.

¹³ Yarilo-le Soleil à Trois Lumières – Une ancienne sagesse ancestrale dit que le Soleil originel était appelé Trois Lumières car il éclairait trois mondes : Yav (le monde de la vie) ; Nav (le monde des morts) ; Slav - le monde des dieux.

Dans l'essai « Argonavtika », il cite les paroles d'un autre philosophe, Aristote, un siècle plus tôt, mentionnant dans l'un de ses écrits les anciens habitants des régions montagneuses d'Arcadie (région de la péninsule du Péloponnèse), qui « se nourrissaient de glands, **et ce était à l'époque où dans le ciel il n'y avait pas de Lune** ». L'écrivain et historien Plutarque, qui a vécu au tournant des I-II siècles après JC, dit à propos de l'un des dirigeants d'Arcadie nommé Proselenos, ce qui signifie « **avant la lune** », à propos de ses sujets proselenitas, les premiers habitants d'Arcadie. Les scientifiques modernes ne nient pas la possibilité de l'étape « **sans lune** » dans l'histoire de l'humanité et donnent différentes explications. Selon l'un d'eux, **la Lune était autrefois l'une des planètes du système Solaire**, mais ensuite, à cause d'une catastrophe cosmique, **elle a quitté son**

orbite et est devenue un satellite de notre planète.



Il est possible de dessiner une image légèrement différente, **SANS RÉPÉTER** l'interprétation des éditeurs dans les notes de bas de page du texte des Vedas Slaves-Aryens et en vous référant à des sources documentaires antérieures. Nos ancêtres ont donné le nom de lune aux satellites des planètes-terres. Puisque notre système planétaire a été **CRÉÉ ARTIFICIELLEMENT**, tout a été conçu et manifesté dans sa structure unique par rapport à de nombreux autres systèmes

planétaires ou solaires d'origine naturelle.

La certitude de l'unicité de notre système solaire est apparue récemment, lorsqu'il est devenu possible d'explorer des « exoplanètes » ouvertes (planètes en orbite autour d'autres étoiles) et de découvrir que dans d'autres systèmes solaires, tout n'est pas comme dans le nôtre. Récemment, sur le sujet, il y avait un petit article sous le nom « **Le système Solaire est né dans un environnement unique** ». « Des scientifiques américains et canadiens utilisant la simulation

informatique ont prouvé que pour la formation du système solaire, il y avait des exigences uniques, et c'est un cas très particulier parmi d'autres systèmes planétaires. L'étude est publiée dans la revue « **Science** ». La plupart des modèles théoriques précédents expliquant la formation du système Solaire à partir d'un disque de poussière gazeuse protoplanétaire étaient basés sur l'hypothèse que notre système est « moyen » à tous égards. Au cours des dernières décennies, il a été découvert environ 300 exoplanètes - des planètes en orbite autour d'autres étoiles. Résumant ces données, des astronomes de l'American Northwestern University (Illinois) et de l'Université canadienne de Guelph, sont arrivés à la conclusion que le système Solaire est à bien des égards un **CAS UNIQUE**, et que sa formation nécessitait des conditions très particulières ».

Un changement majeur sur la Terre a été le basculement de la base sous-jacente pour la formation d'espaces avec une **base dodécaédrique à cubique des grilles d'énergie de formation**. Le réseau d'énergie cubique¹⁴ introduite, ayant encadré toutes les structures d'état et d'énergie précédentes, a changé et restreint le statut du monde matériel sur la Terre à un niveau acceptable uniquement pour les Systèmes de Contrôle extraterrestres, a changé toutes les conditions de l'environnement, y compris l'atmosphère, l'eau, la biosphère, etc. De nos jours, ce processus **SE PRODUIT VICE - VERSA**. La base de formation de l'espace est en train de passer **d'une base cubique à une base dodécaédrique** de construction de grilles énergétiques. *Cela a également été pris en compte dans la création des Programmes « Svetl »*. Mais là, tout ce « procédé » s'effectue à travers la construction du tore, comme une sorte de « convertisseur » d'une construction (sans la détruire) en une autre. À ce propos – plus tard.

Les satellites de notre Planète remplissaient des fonctions spéciales - la fonction de protection et la fonction de réflecteurs de l'albédo de notre atmosphère, qui, d'une part, créaient la stabilité de la Planète elle-même et de la vie sur celle-ci, car elles réduisaient le risque de heurter corps cosmiques aléatoires, créant une sorte **d'oasis gravitationnelle-électromagnétique**. Et d'autre part, **MAITRISE** du **CHAUFFAGE** de l'atmosphère de la planète.

¹⁴ Lors de la création de la Terre, il y avait une structure de travail d'une grille différente à l'intérieur du cube, et la grille cubique n'était utilisée que pour le contrôle. Il y a plus de 5 000 ans, un certain système a modifié le rapport des connexions et, en introduisant des éléments importés, a créé un nouveau type de réseau dans lequel le monde entier existe. La profondeur de cette grille = 2200 m, hauteur = 12400 m. C'est la Noosphère, le monde de l'environnement et de l'habitat.

Cela a permis au système de rephasage de la lumière (Trois Lumières-Soleil Yarilo) de répartir uniformément la chaleur sur toute la surface de la planète, créant ainsi les conditions nécessaires à la richesse du monde végétal - le fondement de toute vie. La photosynthèse constante des plantes a fourni la quantité nécessaire d'oxygène, un composant si précieux de l'environnement gazeux de la Planète, à la fois pour créer un puissant bouclier d'ozone, et pour saturer et développer le Cerveau des êtres intelligents pour son **MEILLEUR** fonctionnement. Comme vous le savez, la privation d'oxygène entraîne la dégradation des cellules du Cerveau physiquement dense et une diminution de l'espérance de vie.

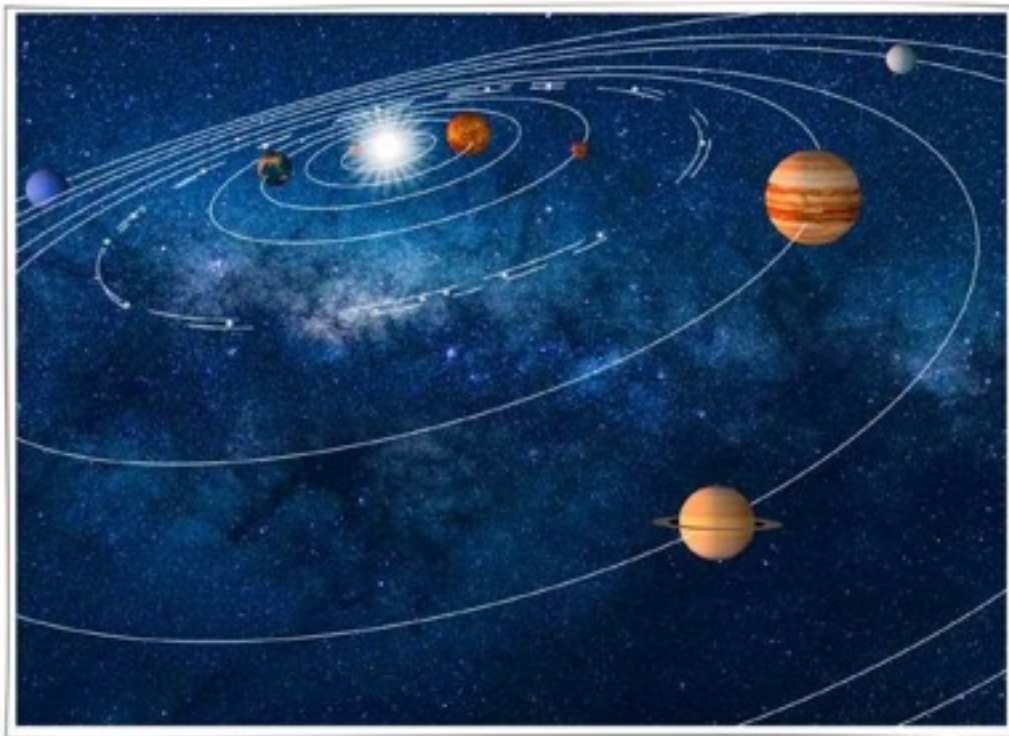

Le rephasage¹⁵ de la lumière est un décalage d'une certaine quantité de la phase d'une impulsion lumineuse. Par exemple, avec un déphasage sur **0**, nous avons un ensoleillement normal, **avec un décalage de 120° - la nuit**, avec **240°** - la transition de la nuit au jour, ou à l'aube. Ce cycle se répète quotidiennement, et personne n'a jamais douté que c'est **LE SOLEIL** qui est la source de lumière. Dans la vie normale, **l'Homme a une protection** qui réduit le flux lumineux d'environ 1000 fois, et quand l'Homme part (meurt), cette protection est retirée, et la lumière du Soleil devient insupportablement brillante et la seule source de chaleur, et c'est pourquoi personne ne veut la quitter.

¹⁵ Le rephasage est à la fois la fonction du Cerveau et simultanément les conditions externes, par ex. l'apparition ou la disparition soudaine d'une source lumineuse avec une phase bien définie.

Si l'Homme meurt la nuit, alors l'intensification est dans la direction opposée, ici l'homme essaie de se battre pour la vie, alors qu'il tombe dans l'obscurité froide.

Une telle protection peut être observée indirectement, sous la forme d'une réfraction des limites de l'espace du champ de protection autour d'une personne ou du champ total d'un groupe de personnes. La couleur de l'arc-en-ciel signifie **DÉFORMATION DE L'ESPACE** formé par sept formes de matières primaires.



La physique moderne rapporte: que la lumière du soleil est à la fois un quantum (particule matérielle) et une onde simultanément. Puisqu'il s'agit d'une particule élémentaire, elle est alignée avec les autres particules arrivant de l'Espace **(mais rien n'arrive de l'Espace, à part la poussière émiettée de l'enveloppe extérieure du cône de mouvement du Système Solaire, et les déchets entrants ont la même structure que sur la Terre)**. Il n'y a pas d'autres informations sur la lumière du soleil. Mais les expériences de P. N. Lebedev sur la pression, produite par un quantum de lumière sont connues. *Cependant, le Soleil est le principal complexe d'information, produisant la fourniture d'informations nécessaires à tous les 12 niveaux qui sont divisés en fréquences.*

Du point de vue de sa structure, un quantum de lumière est un « œuf ».

À une certaine phase de l'atmosphère, les informations de fréquence nécessaires étaient données à quelqu'un de plus, à quelqu'un de moins. Il y avait des règlements sur la durée du jour et de la nuit, de la chaleur et le froid. Lors de ces rephasages, un programme a été retiré et un autre a été livré. Permettez-moi de vous rappeler que *le fournisseur final du Programme lui-même était la Lune. Les manifestations externes de l'absorption des octaves requises se sont manifestés sous la forme d'aurores boréales, qui ne se produisent plus en raison des changements de fréquence dans le **Systeme de Contrôle de la Terre.***



Similaire mais l'inverse de ce processus est visible dans l'apparition de colonnes de couleur verticales la nuit et pendant la période glaciale de l'année. Ici, le processus de pompage de l'atmosphère de la terre a lieu.

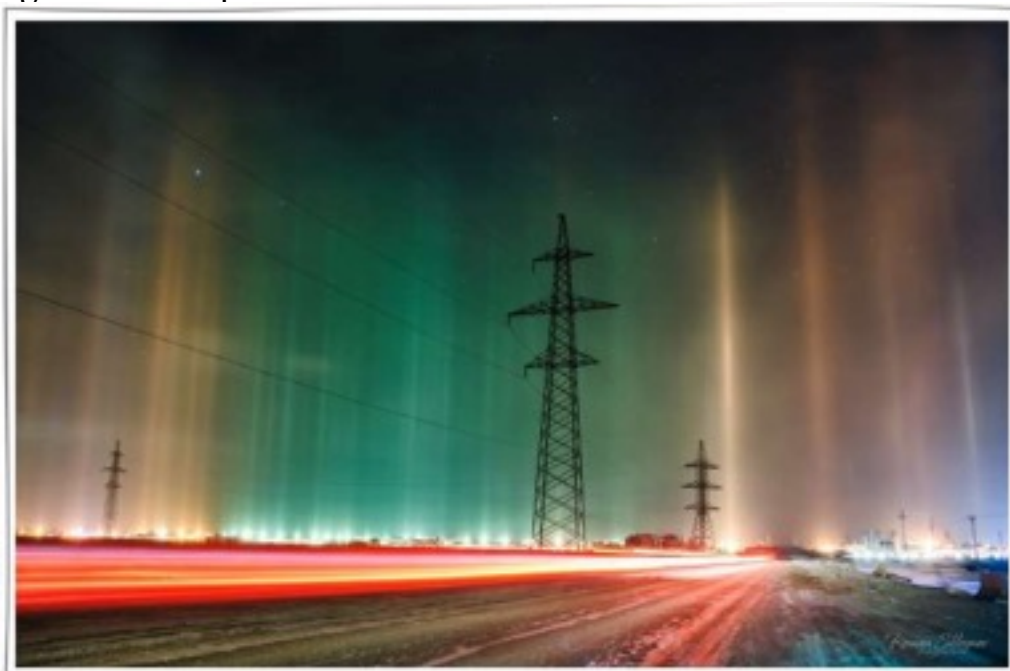

À cet égard, nous pouvons conclure : lorsque les caractéristiques de fréquence du Système de Gestion de la Terre sont modifiées, l'alternance du jour et de la nuit est nécessaire.

Mais était-ce toujours nécessaire?

La modification du jour et de la nuit est-elle nécessaire pour une civilisation intelligente déjà développée? Avait-il été pensé à un autre système d'éclairage pour accompagner cette expérience unique?

1.7. Un peu sur le Soleil

Je me suis un peu emporté, mais (objectivement) j'ai spécialement abordé ces questions, juste pour vous montrer une « Interrelation » logique et la confirmation des informations de A. Khatybov et N. Levashov. Et ceci (j'espère que vous avez déjà compris) - est un **PROCESSUS OBJECTIF**.

Comme je l'ai déjà mentionné, **notre Svetilo (Jarilo)** avait **été ÉTEINT** et **REPLACÉ** pour **le Soleil**. Toutes les Planètes ont été « attaché » au Soleil à l'aide des tubes de liaison préformés. La perception que les gens ordinaires ont sur le monde matériel ne permet pas à la première fois de se rapporter correctement au mot « éteint ». Il y a une association que quelque chose de mal était arrivé au Soleil. Avait-il explosé? S'était-il transformé en étoile à neutrons? S'il avait été volé et avalé par un crocodile, comme dans le poème de K.I. Tchoukovski? S'il y avait eu une explosion, tout le système Planétaire aurait péri.

La transformation en une étoile à neutrons ne se **PRODUIT PAS** rapidement, et les forces gravitationnelles d'un corps aussi massif auraient tout simplement arraché l'atmosphère de toutes les planètes. Après tout, même l'approche de la tristement célèbre **Planète X en 2003** menaçait l'ensemble du système Solaire. Il y a une dernière option : **Svetilo (Luminaire) s'appelait le système de vraie lumière, qui est créé par la grille d'atmosphère lorsque la phase de l'impulsion lumineuse est réglée sur O**. La vitesse de rephasage est affectée par les paramètres de lumière, spectres de couleurs, luminosité, densité de flux, code de planète (pour la Terre c'est 512) et distance au Soleil. Les octaves de **SCT** d'origine ont été abaissées, et puisque de nombreux complexes de contrôle de

la Terre importants ont été capturés par les interventionnistes, ils ont **dû ÊTRE ÉTEINTS**.

À la recherche d'une compréhension plus complète, vous pouvez vous référer à une autre source d'information importante - **le livre de N. Levashov « Le Conte du Faucon clair » - le passé et le présent »**.

«..nos ancêtres lointains et pas si lointains appelaient notre luminaire **RA** ou **YARILO-le SOLEIL** ! De la même manière notre planète s'appelait **MIDGARD-TERRE** et pas seulement **TERRE** comme nous l'appelons aujourd'hui! Parce que **MIDGARD** est **le MONDE** habité par les **GENS**. Ainsi pour nos ancêtres **le mot « Soleil » n'était pas le nom de notre Soleil actuel**, de même que « Terre » n'était pas le nom de notre planète ! Chaque planète, chaque étoile à cette époque avait son propre nom, y compris les planètes-terre et leurs soleils qui étaient distants de plusieurs années-lumière. Tous les **LUMINAIRES** et **PLANÈTES-TERRES** avaient des noms que ces corps célestes n'ont pas été donnés par nos ancêtres, mais par les habitants de ces mêmes planètes - Terres de constellations lointaines, à partir desquelles les colons ont peuplé notre Midgard-Terre en plusieurs étapes! » Au moment de la capture, **la population mondiale était de 1,4 à 1,2 milliard de proto-humains**.

Cet **IMPORTANT** et **ESSENTIEL** informations sur le remplacement de notre Yarila (vraie lumière terrestre) pour le Soleil a été le premier ouvertement lors d'un entretien avec le candidat des sciences historiques, ethnologue, historienne de l'art, membre de la « Société géographique russe » **Zharnikova Svetlana Vasilievna** au 2e congrès védique en 2010.

Malheureusement, Svetlana était partie en novembre 2015...



D'après **les écrits de N. Levashov**, on sait que pour l'émergence de la vie sur la planète, les conditions suivantes doivent être respectées:

- la présence d'une différence constante de dimensionnalité;

- la présence d'eau;
- la présence d'une atmosphère;
- la présence d'un changement périodique de jour et de nuit;
- la présence de décharges d'électricité atmosphérique.

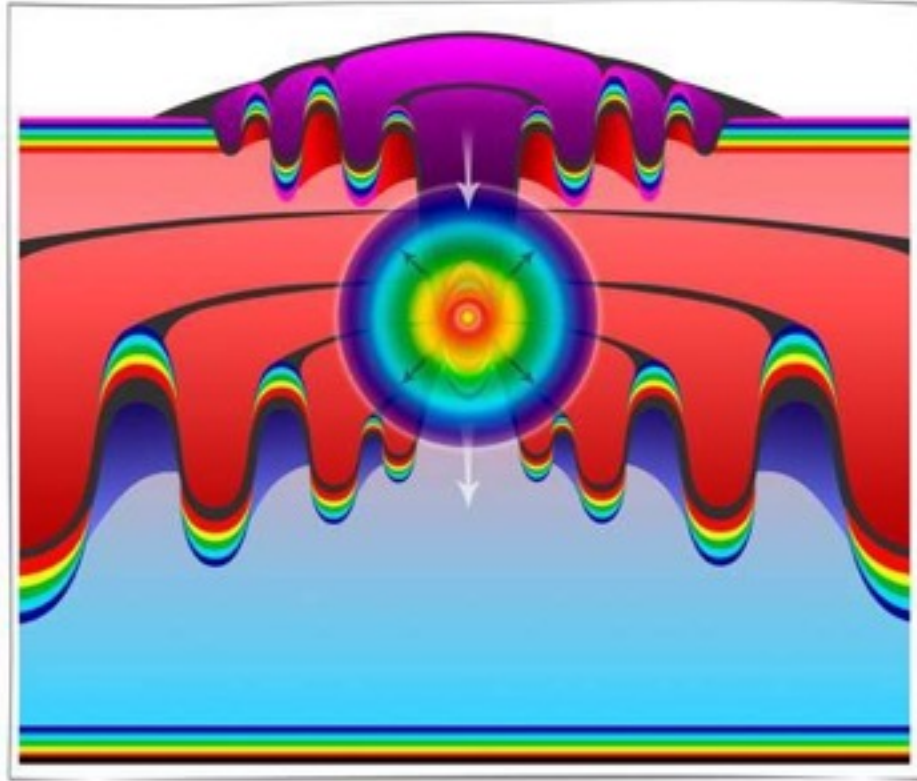

Ceci est vrai **pour l'origine et l'évolution de la Vie depuis le Commencement**. J'insiste, dès le **DEBUT**(Commencement). Sans influence extérieure ces processus prennent beaucoup de milliards d'années. Souvent, la Vie n'a pas le temps de se développer jusqu'à Raisonnable sur l'une ou l'autre planète, ne bénéficiant pas d'une stabilité et d'une protection supplémentaires - *un support de vie de la part du Système de Contrôle*.

Dans les conditions naturelles, les planètes se forment dans la zone de l'espace déformé à « l'explosion » de la Super Nouvelle Étoile. « *Dans le processus de compression de l'étoile, l'équilibre est rompu entre la surface rayonnante et le volume rayonnant. En conséquence, la matière primaire s'accumule à l'intérieur de l'étoile.*

*Au fil du temps, à la suite de réactions thermonucléaires, la substance stellaire perd les atomes les plus simples tels que l'hydrogène, l'hélium, etc., et les atomes des éléments les plus lourds commencent à représenter un pourcentage plus élevé. **La taille de l'Etoile diminue**, elle devient de plus en plus dense, lourde, et le degré d'influence sur la dimension de l'espace environnant devient de*

plus en plus puissant ». La matière libérée de l'étoile et la Matière Primaire sont capables de former une planète de taille appropriée à une distance appropriée de la source de déformation. Toutes les planètes formées à la suite de l'explosion de Super Nouvelle Étoile établissent le système planétaire non seulement dans le plan écliptique, ce qui est impossible à trouver dans le Macro-Espace, car il est de nature inhabituelle, mais en harmonie avec la structure de l'espace inhomogène...

Selon les vues matérialistes, les observations instrumentales, les données dérivées et l'utilisation de modèles informatiques d'évolution stellaire « le Soleil existera encore 5 milliards d'années, **se réchauffant progressivement et augmentant en taille**. Lorsque tout l'hydrogène du noyau Central sera consommé, le Soleil sera 3 fois plus gros qu'il ne l'est actuellement. Enfin, le Soleil se refroidira, devenant une naine blanche ». Ce sont les conclusions des « scientifiques modernes ». Cependant, j'ose les décevoir – il ne faut pas attendre 5 milliards d'années. Tout se passera (et se passe déjà) absolument **PAS DE CETTE FAÇON**.

Comme vous pouvez le voir dans les deux descriptions de l'évolution du Soleil, les points de vue de **N. Levashov et A. Khatybov** sur la science moderne sont **TRES DIFFÉRENTS**. On peut supposer que l'un d'eux est faux. Cependant, ne nous précipitons pas sur les conclusions. **Nicolai Levashov dans** livre « **Univers Hétérogène** » a montré le processus de formation de la matière et expliqué la naissance des étoiles, leur évolution et la formation de trous noirs ou d'étoiles à neutrons. Les astrophysiciens observent le Soleil particulier, et les observations montrent précisément la croissance de l'atmosphère de notre « étoile ». Mais si la masse de l'étoile se comprime, selon les lois de la gravitation, aucune nébuleuse planétaire ne peut se former. Il y a quelque chose qui ne

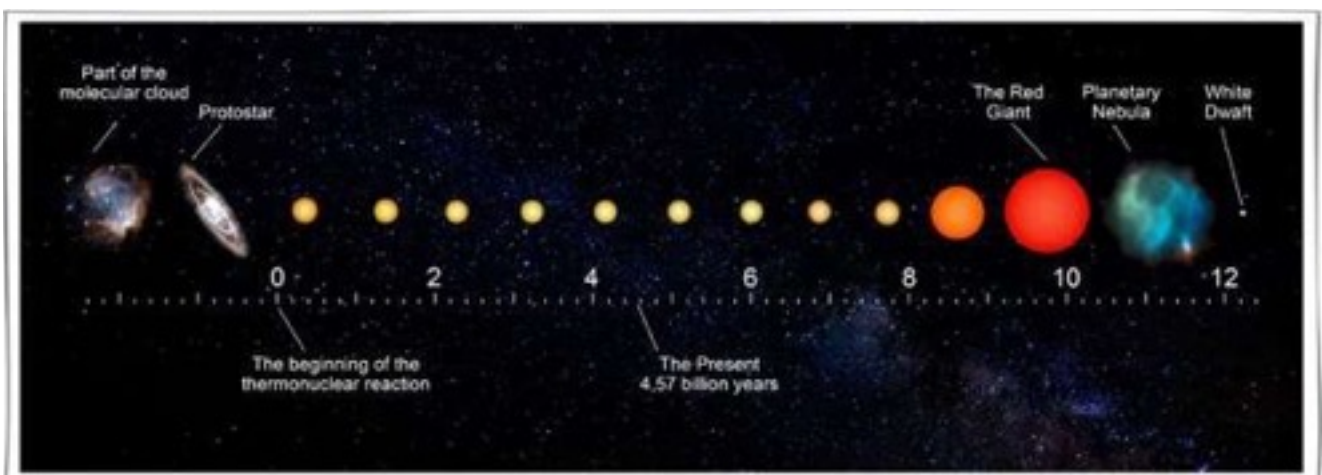

correspond pas à la nature de l'étoile elle-même. Qu'est-ce qui pourrait causer cette anomalie? Je vais me répéter dans quelque chose et attirer votre attention sur la description du Soleil par **A. Khatybov**.

Le soleil est la planète qui a été « amenée » dans notre Système (avec la Lune), le diamètre du Soleil est approximativement égal au diamètre de la Terre. Il avait une épaisseur d'atmosphère d'environ 2000 km, constituée d'un mélange d'oxygène et de chlore. Le soleil est creux à l'intérieur, il n'y a de vie qu'à l'intérieur (comme dans la coquille). Il y a tout le nécessaire pour soutenir la vie que les extraterrestres voulaient créer partout dans notre Système. De plus, il était nécessaire de reconstituer les stocks, qu'il y avait sur les satellites avant l'attaque.

En raison du pompage de l'énergie de la Terre, la nouvelle atmosphère du Soleil a augmenté de plus de 100 fois (diamètre 1392000 km).

Structure approximative de l'atmosphère du Soleil à l'heure actuelle :

N°		Épaisseur de couche
1	Un mélange d'hydrogène et d'hélium, t° environ 3000°	19200 KM
2	Grille de fréquence 53.375, densité de potentiel 127.4, chemises 111	332000 KM
3	Grille de fréquence 53,875875, densité 121 et 100	128000 KM
4	Grille de fréquences oxygène et chlore, densités 100 et 100	63000 KM
5	Grille de protection 49 octave, densité 100 et 100	146000 KM
6	Grille de sulfure d'hydrogène, octave 36,5, densité 75 et 75	2000 KM

Le Soleil a le convertisseur de fréquence. Recevant l'énergie à **la 49ème octave**, il la transforme en 53.375, supportant la grille de rayonnement. La température de surface du Soleil **NE DEPASSE PAS 20° C**. La 49e octave a été pompée hors de la Terre (aurores polaires) à l'aide d'objets spéciaux sur Terre.

Le Soleil est un Générateur gravito-magnéto-électrique du mouvement de tout le Système solaire. Le Soleil est le Générateur de tact de Mouvement(chronométré), et ce Générateur est connecté aux Systèmes de Support de Vie de chaque planète. Et il n'est pas besoin d'écouter le professeur de l'Hydro-Météo-Centre, nous informant que le cyclone (anticyclone) a apporté la température. Il s'agit d'un **CHANGEMENT LOCAL** des paramètres électriques du

spectre de fréquence de la grille Hartman qui a entraîné le mouvement des macrostructures (l'atmosphère). Mais revenons à la suite des événements.

1.8. La prise de contrôle de la planète de la Terre

Il y a 18300 ans, la prise de contrôle de la planète Terre a été réalisée par les forces de la flotte stellaire restante des envahisseurs. Toutes les structures du support de vie du Cerveau de la planète ont été anéanties, et il a perdu ses potentiels au niveau de 3%, ce qui a en outre entraîné l'élimination de tous les habitants de la Terre en peu de temps.

Dans le même temps, les événements suivants se sont produits:

- l'anéantissement des vrais Complexes du Contrôle de la Terre situés en surface ;
- formation des zones de paradis pour l'existence des envahisseurs;
- anéantissement du système de support de vie sur Mars ;
- désactivation des Complexes de support de vie d'autres planètes;
- formation du système de satellites autour des planètes ;
- le début des changements dans les structures des planètes capturées.

Le Cerveau de la Terre avant **L'ATTAQUE** avait **l'octave 512**. Le **Cerveau** des planètes - envahisseurs était **de 224 octaves**. Par la suite, pour un certain nombre de raisons d'incompatibilité avec les nouvelles conditions de la Terre, ce Cerveau d'envahisseurs jusqu'à l'octave 66 a **ÉTÉ DÉTRUIT**. Les structures restantes de la Terre ont réussi à maintenir le Cerveau de l'octave 57 pendant une courte période (principalement dans la zone équatoriale). Avec la nouvelle réduction de son niveau, la population a diminué de 67 à 68% et il n'y avait **qu'environ 2 millions de personnes** avec leur disparition ultérieure.

Le Complexe de Pâques comme l'un des vrais complexes principaux de l'accompagnement (situé sous l'île de Pâques à h= -12450 m) était complètement éteint. Après une série de processus Programmatique de la part des interventionnistes, ***l'Homme s'est transformé en une sorte d'être biologique, privé de l'ancienne indépendance du Cerveau.*** C'est l'information fondamentale qui permet de comprendre tout ce qui s'est passé ensuite, jusqu'à nos jours.

A quoi ressemble ce programme de liaison avec le Soleil, la Lune et les satellites des planètes ? Quel rôle a-t-il joué dans les processus d'évolution globale de la civilisation humaine et développement de la conscience individuelle et sociale, en particulier?

Cette connexion, du point de vue technique, était un **CERTAIN ENSEMBLE** de « Tubes de Communication » **FORMÉS** entre la Terre, d'une part, et la Lune, le Soleil et les Satellites des planètes, d'autre part. Au moyen de tels tubes de liaison, il a été effectué le transfert d'informations des Complexes de génération et de Contrôle des envahisseurs ***placés au-delà de la Terre, vers les complexes du même Système de Contrôle, placés sur la Terre.*** Ces informations Programmatique contenaient tout le nécessaire pour gérer l'ensemble du développement de la Civilisation imputée au niveau conceptuel.

D'abord et avant tout, c'est à travers cette connexion qu'a été ordonnée la **RÉTENTION FORCÉE** des actions des personnes effectuant dans leurs applications de la même manière que les biens de consommation dans tous les processus Programmatique contrôlés par le Système interventionnel, et, en conséquence, étape par étape développement préventif d'une conscience individuelle et publique avant chaque étape historique mouvementée de l'exécutif. En utilisant les mêmes informations, le Contrôle de niveau Conceptuel de tous les processus d'énergie étant en général dans leur état structurel modifié a été exécuté. Un contrôle a été effectué et une protection a été formée pour empêcher tout changement constructif dans les grilles énergétiques par les vrais Complexes de la Terre, pour maintenir ces complexes dans un état « captif », etc.

La Terre était peuplée de gens qui différaient par la biologie. Par conséquent, la décision a été prise de **DÉTRUIRE LE CERVEAU DE LA TERRE** et ***de transplanter le Cerveau des araignées dans les gens (leur structure biologique).***

Depuis lors, en particulier au cours des **4000** dernières années, **le Super-système interventionnels**¹⁶ utilisant le Système modifié des structures environnantes ont effectué un grand nombre de processus programmatiques (y compris tous les Systèmes de support de la vie, les Biocentres de la Terre qui créent et soutiennent l'Homme) et **DIRECTEMENT AVEC L'HOMME LUI-MEME.**

¹⁶ Supersystème-intervention - la connexion programmatique avec le Soleil, la Lune et les satellites des planètes.

À ces fins, les interventionnistes ont introduit le Programme de « **Biogénèse énergétique de la cellule de la chair** », qui a acquis une capacité plus importante dans les tentatives améliorées de créer des personnes (comme une sorte de proto-Humain), parce que la **CHAIR** des araignées (qui étaient les envahisseurs) **N'EST PAS PARFAIT** et inacceptable pour « l'entrée dans la Hiérarchie du développement Civilisationnel d'orientation Raisonnable » (ainsi que la conception de leur Cerveau également). Ce fut finalement l'une des raisons de **l'ARRÊT de CE GENRE D'EXPÉRIENCE** et **du début du processus de retour au « point » de départ**, ce qui se passe réellement aujourd'hui sous nos yeux. *Qui le comprend et comment est secondaire. La chose principale est que cela se produit, et rien ni personne ne peut arrêter le processus.*

1.9. des Moyens improvisés

Si vous êtes laissé dans un bateau au milieu de l'océan, vous **n'étudierez PAS** la structure du bateau et la méthode de fixation des cadres. Dans un premier temps, par tous les moyens à votre disposition, vous tenterez de déterminer les coordonnées de votre emplacement puis naviguerez dans la direction que vous connaissez. Exactement comme ceux qui sont arrivés sur Terre il y a plusieurs milliers d'années.

C'est exactement ce qu'ont fait ceux qui sont arrivés sur Terre il y a plusieurs milliers d'années. Tout d'abord, les coordonnées ont été définies, les « jalons » ont été fixés et les conditions créées pour déplacer l'ensemble du système (comme le Gulliver de JOHN Swift, qui a traîné les navires) dans la **BONNE DIRECTION**.

Une place particulière dans les études « anciennes » est occupée par la **Grande Ourse**, qui est décrite en détail par **N. Morozov** dans son ouvrage en plusieurs volumes « **le Christ** ». De plus, sur la Terre, il a été construit (pourquoi ils été construit - pas de réponse claire) beaucoup de pyramides, et au fur et à mesure que les coordonnées sont affinées, beaucoup d'entre elles sont devenues inutiles (les pyramides de Maya, les pyramides en Équateur, etc.).

Comme le montrent les calculs, les pyramides ont été installées comme **SYSTÈMES DE CONTRÔLE** sur les chemins des Lignes de Force des Complexes Terrestres. Les rampes des pyramides de l'Équateur pointaient vers l'étoile

Benethash de la Grande Ourse. Toutes les pyramides n'ont pas été construites sur un endroit choisi au hasard et, bien sûr, les calculs n'ont pas été faits sur le sable. La précision de calcul de certaines constantes - **jusqu'à 124 signes** (déterminés par des calculs indirects, lorsque les rapports de taille conduisent à une constante) **APRÈS LA VIRGULE**.

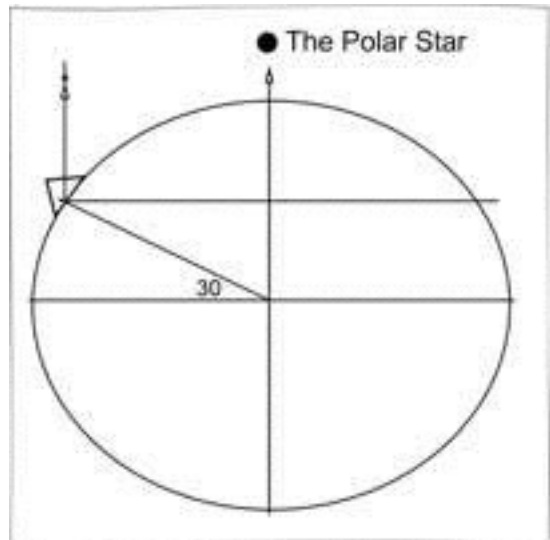

Donc, **la première conclusion**. À leur arrivée sur Terre, qui possédait déjà sa propre civilisation, les **Ebres** (extraterrestres, selon **N. Morozov**), ont tout d'abord indiqué leur emplacement en marquant et en établissant des « jalons », dans ce cas, le complexe d'informatique de bord OVNI a été utilisé.

Comment le système solaire a été déployé et où il se déplace aujourd'hui est une question distincte ? Considérons l'un des anciens systèmes les plus importants du contrôle – **la pyramide de Khéops**.

De nombreux travaux scientifiques (sur les pyramides en général) ont été consacrés à la pyramide de Khéops, et tous ont déclaré le fait de l'existence des pyramides, empilant la théorie de leur construction, ainsi que des résultats pratiques en faisant glisser les momies des pyramides vers les musées.

De nombreux décès de chercheurs sur les pyramides sont attribués à la « malédiction des pharaons » de ceux qui ont troublé leur paix. Nous ne voyons que la **PARTIE IONIQUE du COMPLEXE** ; pour explorer la masse sans inertie des pyramides, l'Humanité **n'a PAS** encore **DÉVELOPPÉ** la base instrumentale. Voici les calculs **d'A. Khatybov**, dont seule une petite partie est devenue publique aujourd'hui.

La pyramide de Khéops

Pour l'avenir, je noterais que la Pyramide de Khéops est située sur le territoire avec les coordonnées **30° N.L. et 30° E.L.** et le plan nord de la pyramide a une orientation vers le nord, précision 2'.

La première pyramide avec une inclinaison de la surface de 52° et un angle d'entrée de 28° , d'où l'étoile Polaire était visible était la pyramide près de Medum. Elle est détruite (On pense – par un tremblement de terre). Ses dimensions étaient plus petites que celles des Khéops ultérieurs.

La volonté de conserver l'angle de 52° et la pente de l'entrée avec surveillance visuelle de l'étoile Polaire n'est pas fortuite. De plus, les corrélations de certaines valeurs indiquent l'angle d'inclinaison du côté de la pyramide.

Faisons un cercle de rayon $R=h$, c'est-à-dire égal à la hauteur de la pyramide (**h**).

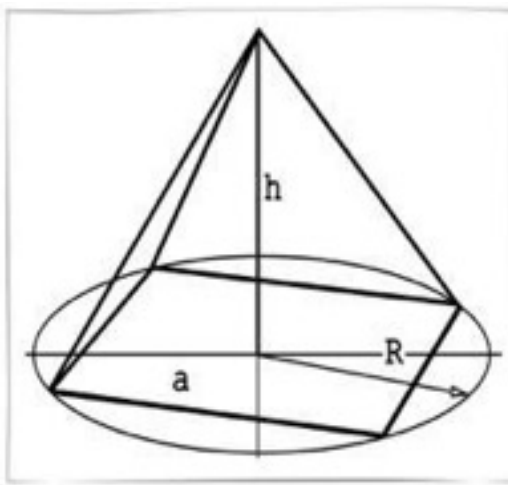

corrélation:

$$h = 146,75 \text{ m};$$

$$a = 230,62 \text{ m};$$

$$R = 146,75 \text{ m};$$

$$\frac{\pi * R^2}{a^2} = tg(51,84^0)$$

La deuxième conclusion.

Lors de la construction des pyramides, le système d'unités physiques utilisé est resté secret. Les traductions dans le système de mesure existant ne donnent aucune idée de la signification et du but des pyramides.

Certaines des valeurs de corrélation dans la pyramide de Khéops indiquent l'existence d'une pyramide cachée (peut-être la principale), dont l'exploration avec les moyens techniques modernes est impossible.

Considérons la pyramide de Khéops du point de vue du Système de Contrôle (la pyramide de Khéops est le capteur de contrôle pour le Système de Contrôle du Mouvement de la Terre et pour le système solaire).

Considérons la pyramide de Khéops du point de vue du Système de Gestion (la pyramide de Khéops est un capteur de contrôle pour le Système de Gestion du mouvement de la Terre et du Système Solaire).

Index SC FS et SS=555 (d'après les textes de commande).

Paramètres des pyramides de Khéops :

Côté : $AB = 230,62 \text{ m}$;

Altitude : $OG = 146,75 \text{ m}$;

La hauteur incluant la coupe : $SG = 138,38$;

Côté : $OA = 219,38 \text{ m}$;

La projection latérale $OA (AG)=163,07 \text{ m}$;

L'angle d'inclinaison du plan = $51^{\circ}84'$;

Hauteur d'entrée = 18 m ;

Volume (sans coupe supérieure) : $V = 2601238 \text{ m}^3$.

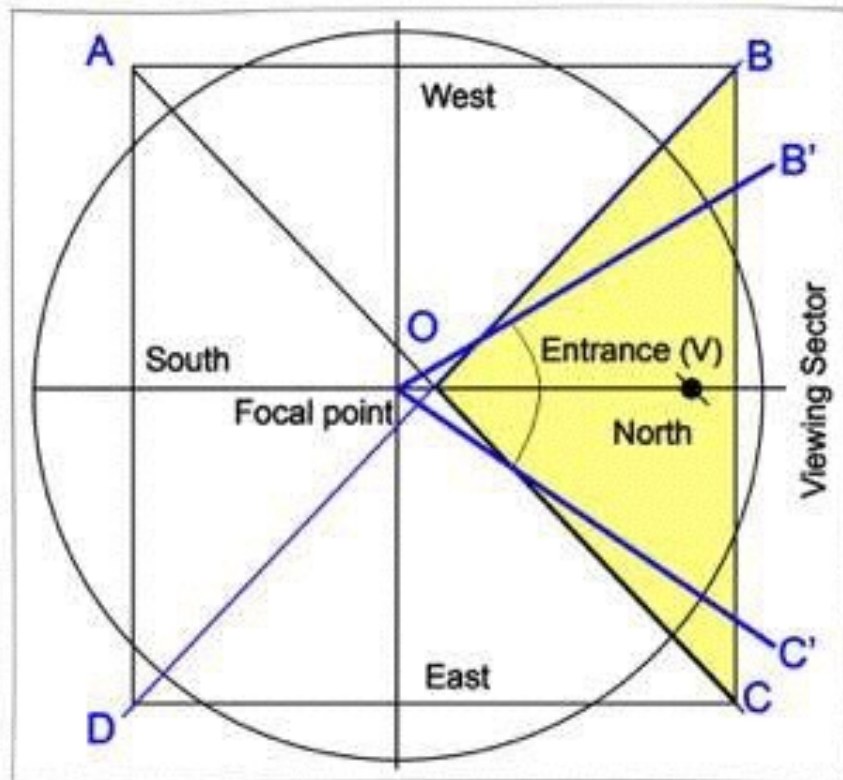

Le contour de la pyramide de Khéops est bordé par une autre pyramide, qui est la principale.

La grande pyramide a quelques caractéristiques structurales: Le coin Sud-Est est plus haut que le Nord-Ouest de 2 cm .

La taille de l'entrée est **rigoureusement calculée** (voir ci-dessous).

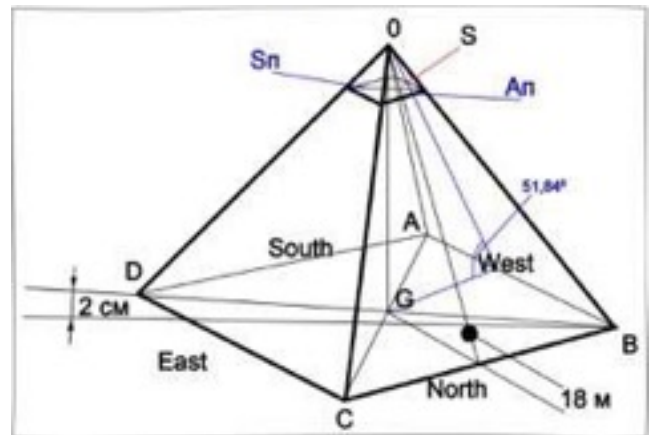

La déviation des côtés = 3,6' (en orientation vers des parties du monde).

Angle AOB = 63,4° = 63°25'

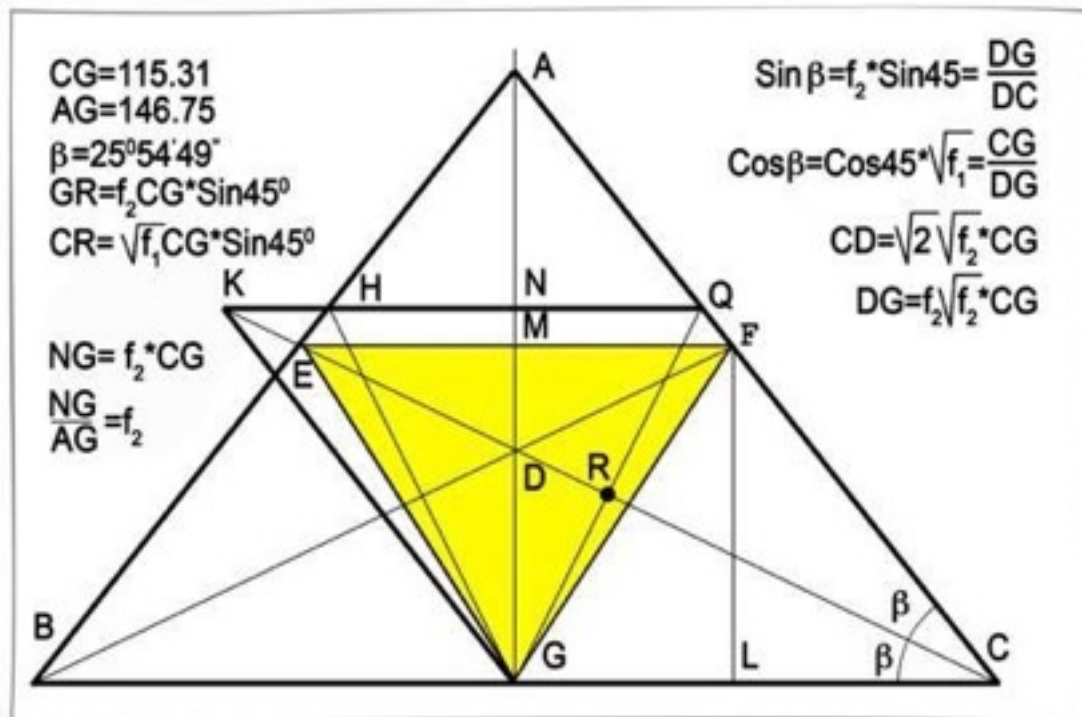

$$2 \cdot AB / OG = 2 \cdot 230,62 / 146,75 = 3,1430;$$

Côté du site $A_{II} = 13,15359$ m;

La surface du site $S_{II} = 173,0169419885$ m²;

La proportion: $A_s / A_{II} = 17,532855436$ m.

Conformément à la section dorée, nous avons :

$$\frac{CG}{AG} = \frac{115,31}{146,75} = \sqrt{f_2}$$

Angle $\beta = FCK = KCG = 25^\circ 54' 49''$;

Angle $FCK = 2 * \beta = 51^\circ 49' 38''$;

KQCG - losange complet.

C'est le losange qui forme la spirale du nombre d'or, le format du losange est posé dans l'angle d'inclinaison du plan de la pyramide.

En hauteur, la pyramide est décalée de 6° vers le Sud, le rapport:

AB=230,62 m	CS=71,27	MG=113,9	NG=FG = 128,82
AC=115,31 m	AS=44,04	OA=186,63	OE=128,56
OC=146,75 m	S'G=174,00	MQ=132,36	CS/AC=0,618
OP=173,05 m	FP=18,188	FM=58,00	$4 * AC / OC = 3,1430$
OF=174,00 m	EG=101,02	OM=116,00	OM/OF=0,6666..
OR=264,00 m	EE'=13,512	GA'=18,188	FR*OM=100*AB
FR=198,54 m	GE'=114,53	ON=MN=FM=58	

Le point S' est diamétralement opposé au point S.

Angle $BFC = 67,5^\circ$ – secteur de vision.

$\sin 6^\circ = 0,1045284$.

$\cos 6^\circ = 0,9945219..$;

$\tan 6^\circ = 0,1051042..$;

Angle $OAC = 51,84^\circ$;

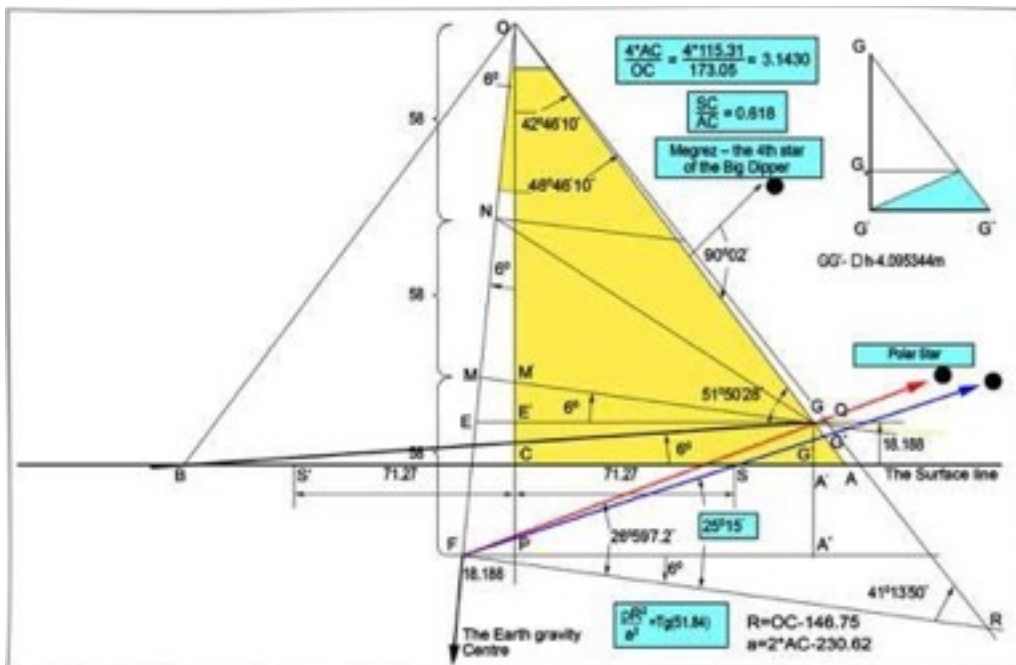

Angle $FOP = 6^\circ$. La point F – Focus, la direction de la ligne est **vers le centre gravitationnel de la Terre.**

Angle FRO = 41.230577° ;
 $\sin(41.230577^\circ) = 0.4537626$;
 Angle G''FR = $26059'7.2''$ (26.985347°);

La ligne GF est un cône, l'étoile sort dans l'entonnoir à 12',
 $G_1G_2 = 0,4461769$ m. La ligne G_1G_2 est divisée en 6 tronçons, Megrez passe un tronçon pour 144 pas de transmission, soit 2 minutes.

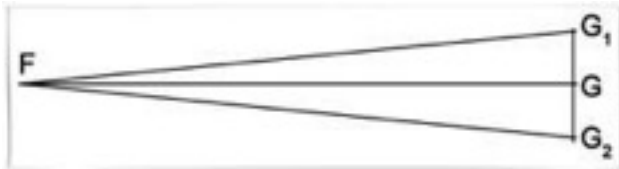

Si la grille ionique a 32,22502250 (octave) structures de communication, la pyramide cachée a la grille 53,625. Soit dit en passant, **EXACTEMENT** dans cette pyramide, la « malédiction

des pharaons » est déposée - **la fréquence de rayonnement (rayonnement - gamma)**.

Angle GFR = $25^\circ 15'$ exactement cette ligne (ou plutôt l'angle $25^\circ 15'$) détermine l'inclinaison de l'équateur pour atteindre 0 albédo, et ne peut être violé en rapport avec le déséquilibre complet du Système de Contrôle.

Paramètres:

- EG = 101.01863 m;
- FA'' = de 119,21 m ;
- G'a'' = 41.628819 m, GA'' = 45.724163 m, GG_v = 3.2125163 m;
- GA'' - G'A'' = 4.095344 m;
- Tg 25.25 = 0.4716306;
- Tg 19.25 = 0.3492156;
- Tg 20.985347 = 0.3835706.

La séquence de passage du pôle mondial:

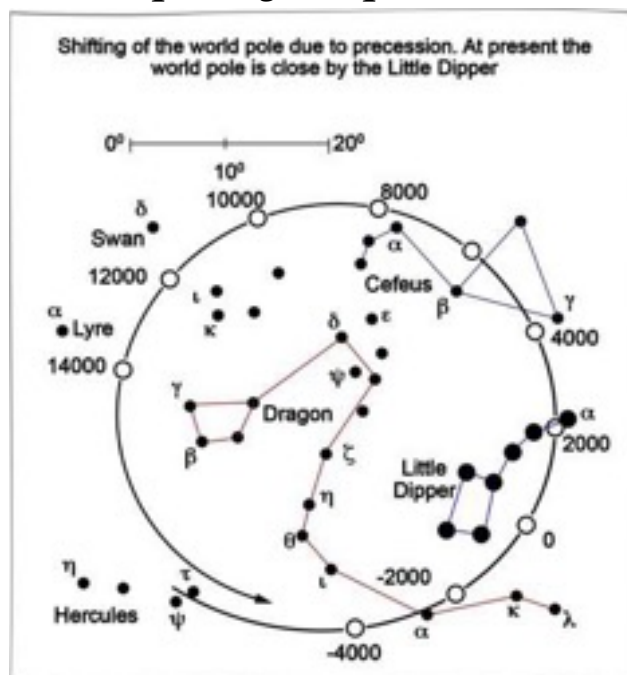

π, η Hercule;

τ Hercule (VIII-VII av. J.C.) ;

ι Dragon (5500-3500 avant J.C.);

α Dragon (Tuban) 3500-1500 J.C.

β Petite Ourse (COHAB) 1500 à 1 av. J.C. ;

Cohab et Cynosura Petite Ourse (Gardes), quand le pôle mondial était entre eux;

α Petite Ourse (Cynosure) 1100-3300 av. J.C. ;

(Les gardiens ont été annoncés β et γ Petite Ourse) Céphée (γ Albano) à 5000 avant J.C. (β Alfaro) à 6500 avant J.C. (α Alderamin) à 8500 avant J.C.;

Deneb et Sandr (γ Swan) VEGA (α Lira) en 13000 avant JC (6ème fois);

Polar (α petite ourse – Cynosura) passera par le pôle du monde(céleste) avec précision à 27' en 2100an.

Puisque le pôle du monde parcourt les constellations, alors, avec lui, il se produit des changements dans l'emplacement parmi les étoiles et de l'équateur céleste, et le point de l'équinoxe vernal à partir duquel les coordonnées célestes sont mesurées.

Le cycle de Précession de l'axe de la Terre est l'année Platonicienne.

La troisième conclusion. Le mouvement du Système Solaire vers l'étoile Megrez s'effectue dans la spirale d'Archimède.

Les **CALCULS** sur la spirale d'Archimède ont **PERMIS** de connaître l'heure d'arrivée d'Ebres sur la Terre, et la rotation uniforme du pôle mondial tout en se déplaçant sur la spirale d'Archimède est incorrecte.

La quatrième conclusion. Les Ebres est apparu sur Terre il y a environ 18300 ans, anéantissant le Cerveau de la civilisation précédente.

Revenons à la pyramide de Khéops. Tout d'abord, quelques corrélations:

$\beta = 23^{\circ}27' = 23.45^{\circ}$ — l'inclinaison de l'équateur de la Terre vers le plan de l'écliptique ;

$\gamma = 5^{\circ}08'43.4'' = 5.1454^{\circ}$ — L'inclinaison de l'équateur de la Lune vers le plan de l'écliptique ;

$\alpha = 28^{\circ}35'43.4'' = 28.5954^{\circ}$ — angle total ;

Pendant 1 an (365,26 jours) la Terre parcourt une distance

$L = 149.6 \times 2 \times \alpha \times 10^6 \text{ km} = 939964520 \text{ km}$;

Vitesse $V = 29,785678 \text{ km/s}$;

$V_{\text{vert}} = 14,256062 \text{ km/sec}$;

$L_{\text{vert}} = 449887100 \text{ km}$.

La somme des angles (la direction à l'étoile Polaire de la pyramide plus l'inclinaison à l'écliptique) : $46^{\circ}54' = 46,9^{\circ}$;

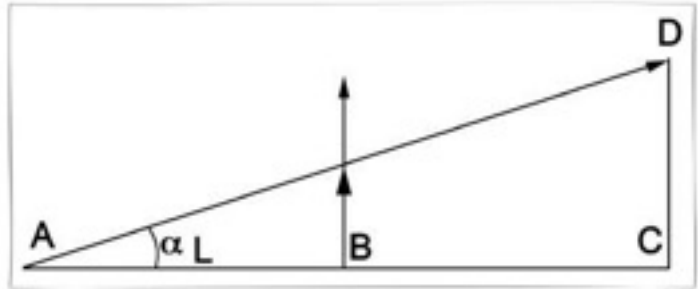

L'angle d'inclinaison du plan de la pyramide est de $51,84^{\circ}$;

Différence $= 4,94^{\circ} = 4^{\circ}56,4'$. La différence avec la Lune $= 0,2054^{\circ} = 0^{\circ}12'19,4''$;

Distance $AB = L = 939964520 \text{ km}$;

Distance $AC/2 = 131352001 \text{ km}$ (la distance au Soleil, ou 1 unité astronomique).

Le système solaire se déplace en spirale. Dans ce système, la Terre se déplace dans une double spirale (la rotation autour du Soleil et la rotation avec le système Solaire).

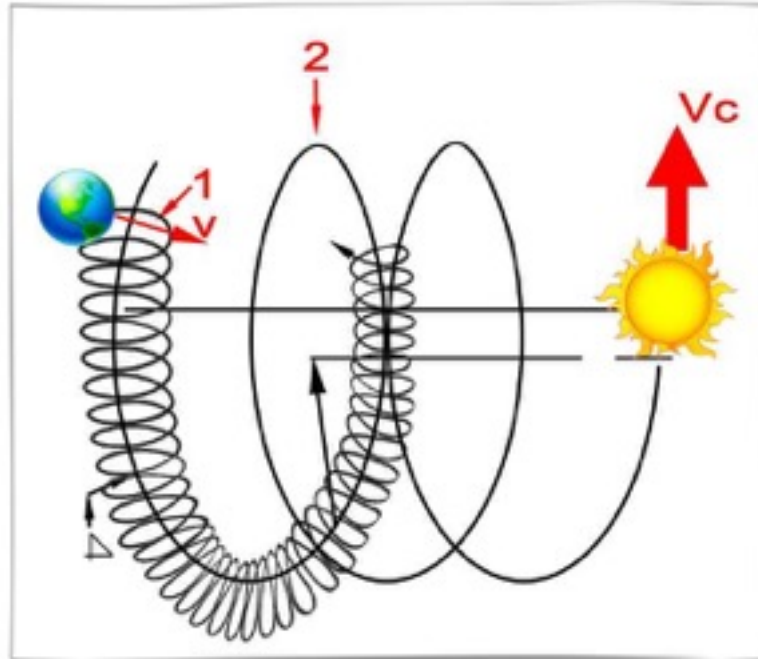

La spirale d'Archimède

1 – La trajectoire de la Terre en rotation autour du Soleil ; 2 – La trajectoire du Soleil.

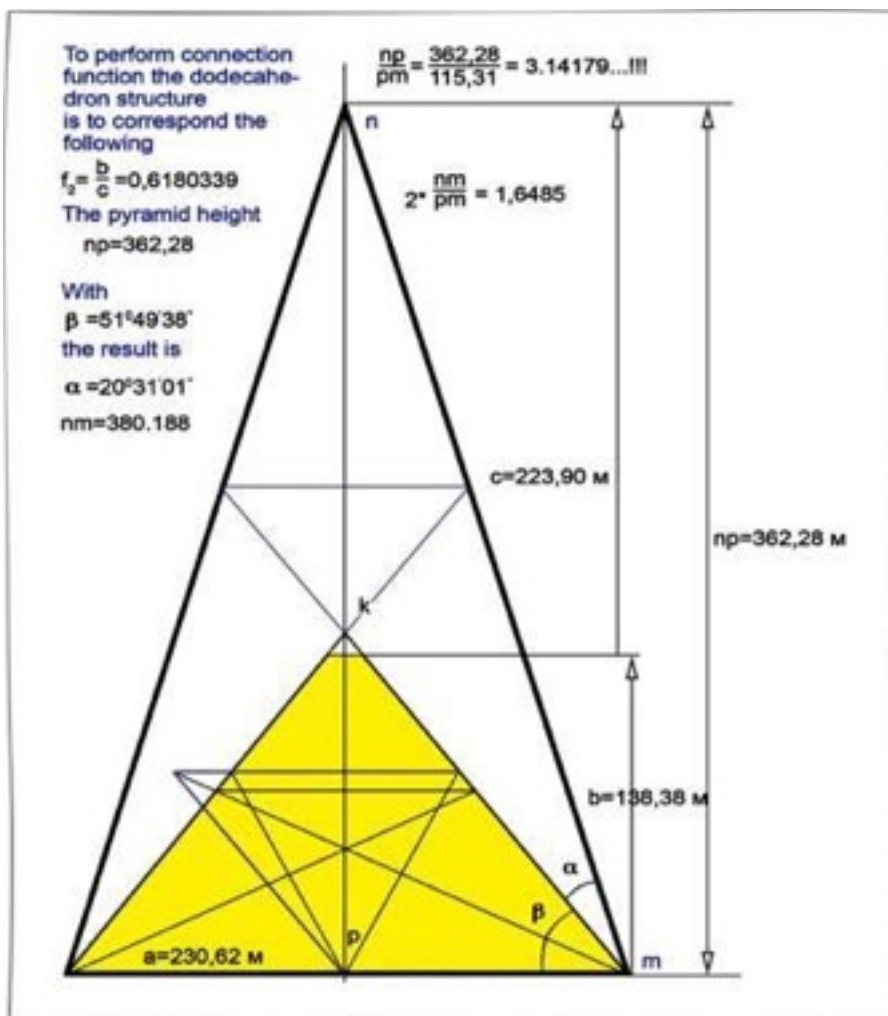

Selon les observations Astronomiques, le système Solaire a été modifié 5 fois par l'étoile Polaire, mais comment et pourquoi la science n'a pas établi.

La distance entre les spires de la spirale $= 2 * p * S_{\text{vert}} / w$;

$$w = 28.5954^\circ = 28^\circ 35' 43.4'' = 0.4990838 \text{ ray.};$$

Si on prend $w = 28.64789^\circ = 0.5 \text{ ray.}$, alors la différence $= 0.0524897 \text{ ray} = 3' 8.96''$

La précision de l'orientation aux points cardinaux (Sud, Nord, Ouest, Est) de la pyramide de Khéops $= 3.6' = 3' 36''$.

Pour l'orientation précise, il est **NÉCESSAIRE** de changer l'angle d'inclinaison vers l'Écliptique, c'est pourquoi la deuxième pyramide (cachée) est nécessaire. Cette pyramide est à géométrie flottante (jusqu'à l'octave 54). Si l'angle est constant, on a la spirale logarithmique.

Quelques bizarreries:

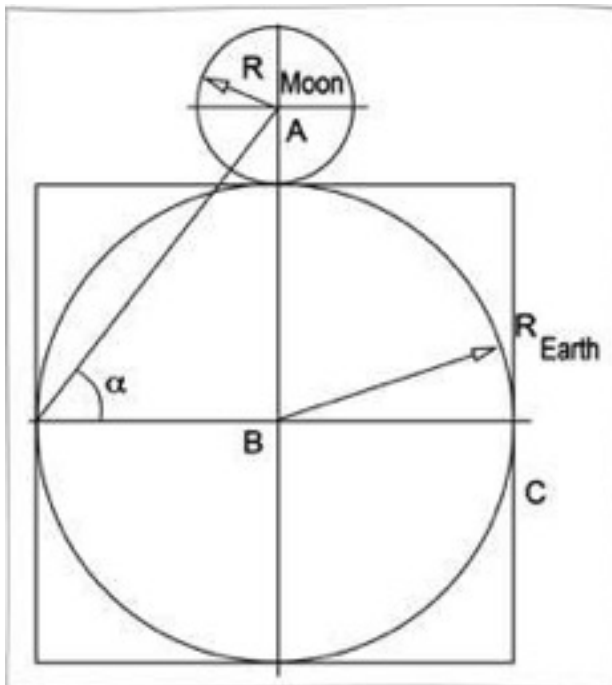

Le rayon terrestre $R = 6378 \text{ km}$;
 Le Rayon de la Lune $R = 1738 \text{ km}$;
 $R_{\text{Terre}} + R_{\text{Lune}} = AB = 8116 \text{ km}$;

$$\alpha = \arctg\left(\frac{8116}{6378}\right) \approx 51,50267^\circ$$

Angle d'inclinaison du plan

pyramidal $= 51.5040$; $4 * C = 8 * R = 51024 \text{ km}$;

$P = 2 * 8116 * \pi = 50994.331953..$;

La différence $= 29,7$ (dans les limites de l'erreur de calcul) Rapport du carré de surface (autour de la Terre) au carré de cercle avec rayon AB $D = 0.78631...$, et Arc $\sin(D) = 51,840$.

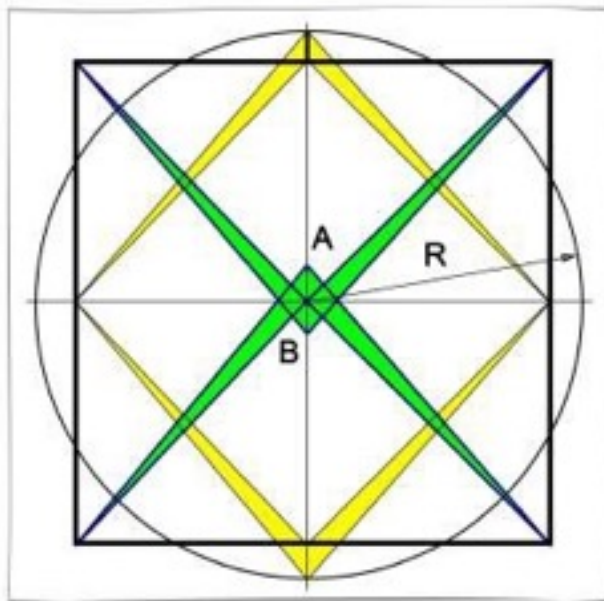

Croix maçonnique (un compas).

Les périmètres du cercle et du carré sont égaux.

$$R=f_2=1.618... C=2*R*\pi=10.1664...$$

$$\text{Côté carré } a = \frac{2*R*\pi}{4} = \frac{R*\pi}{2}$$

$$a=2.5416017(\text{Inch});$$

$$\frac{a}{2} = 1.2708.. AB=0.6944678.$$

$$\frac{a}{R} = 0,7850258.. \alpha = \arcsin\left(\frac{a}{R}\right) = 51,757927..$$

Le pouce est obtenu à partir du problème quadrature de cercle ».

Environ l'Angle de la pyramide de Khéops. La précision du calcul peut être quelconque. La valeur d'un pouce ne dépend pas de grandeurs physiques.

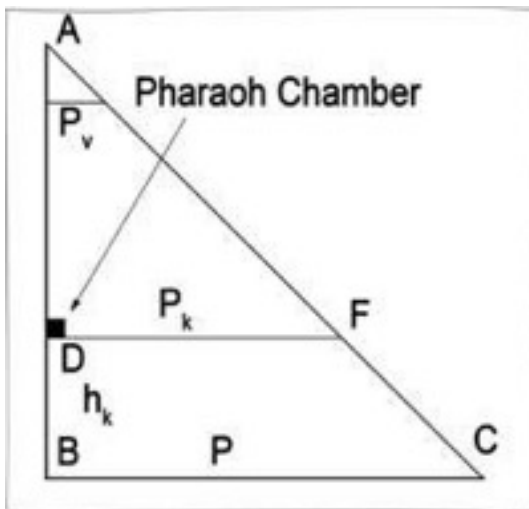

Chambre du Pharaon - section de surface = moitié de la surface de la base de la pyramide.

Socle pyramidal $S=53185,5844 \text{ m}^2$

Surface au niveau de la Chambre du Pharaon – $S_k=26592,7922 \text{ m}^2$;

Demi-côté de la base – $P=115,31 \text{ m}$;

Demi-côté de la coupe – $P_k=81.5364829 \text{ m}$;

La Chambre du Pharaon est à la hauteur de - $h=42.98207986 \text{ m}$;

$$\text{Valeur inversée } \frac{P_k}{h}=1,79980782565739;$$

$$\frac{P_k}{P_v} = 6,1988$$

$$\frac{P_k}{h} = 0,555614874105621$$

La valeur de **0,555** est d'une importance primordiale en génétique. C'est aussi le code du complexe.

Les 3 pyramides se dressent sur la spirale de la section dorée.

Le regard *de Sphinx* est dirigé vers *Sirius*. Il n'est devenu connu que vers 1985.

Le chemin s'étendant de la troisième pyramide est dirigé exactement vers un autre point dans la proportion de f_1 sur le grand côté du rectangle en section dorée. Si vous coupez le rectangle verticalement, cette ligne est exactement le long et parallèle au plan du fronton vertical de la coiffe du Sphinx. Si vous **PROLONGEZ** la **LIGNE** de la base sud de la deuxième pyramide, elle touche l'épaule droite du Sphinx, marquant un endroit spécial.

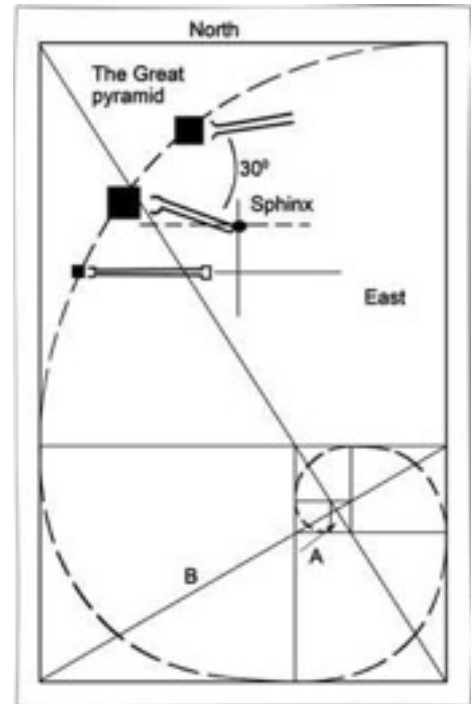

La ligne centrale qui est égale au côté long du rectangle doré et **PASSE EXACTEMENT** le bord avant de la coiffe. En d'autres termes, la coiffe marque le centre exact de la direction longitudinale du rectangle en section dorée, prouvant que le Sphinx n'est pas placé dans le sable par accident.

Pourquoi la ligne **B** est marquée? La roue astrologique a été prise en référence au pôle Nord et placée sur la ligne avec Le Caire. La fin de la ligne semblait être à un endroit spécial sur la planète Terre - la zone des 4 coins aux États-Unis - la frontière des États de l'Utah, du Colorado, du Nouveau-Mexique et de l'Arizona. Pour les Indiens, la zone des 4 coins est marquée par quatre montagnes. L'angle d'inclinaison du plan de la pyramide (calcul) est $51^{\circ}51'24''$.

Si la pyramide est construite correctement, elle pompera de l'eau sans aucune pièce mobile.

Si nous dessinons un cercle sur la Terre, son diamètre serait de 4 km (2,5 miles). On croyait que l'Est est la direction dans laquelle les pyramides et le Sphinx regardent, mais c'est faux. Trois **FACES** des **PYRAMIDES** orientées l'**Est** sont sur les lignes convergeant en un point à l'horizon (sur l'arc). Le point à l'horizon est le point de montée héliarctique de Sirius, qui n'est pas situé directement à l'Est.

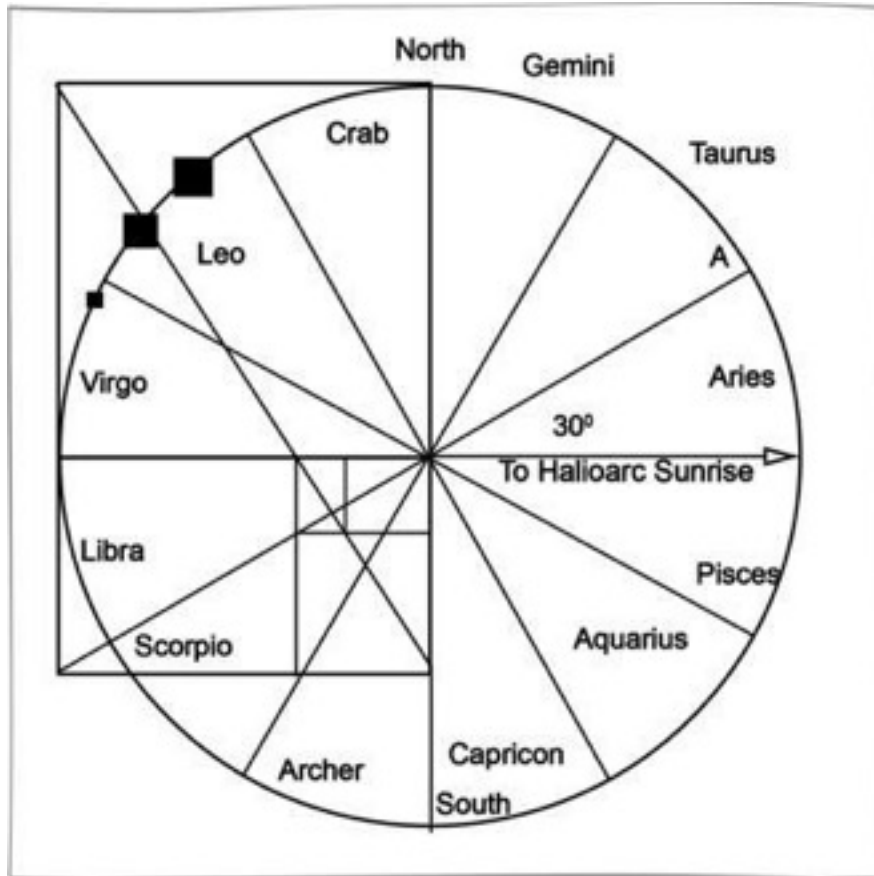

Le 23 juillet, Sirius se lève une minute avant le lever du soleil et à ce moment, la Terre, le Soleil et Sirius **FONT UNE LIGNE DROITE**. Les globes oculaires du Sphinx regardent au même endroit. Les 12 secteurs sont la roue du temps. Les trois pyramides ont été placées sur la Terre exactement selon les trois *étoiles d'Orion*. La déviation est de 3,6' en raison de l'orientation.

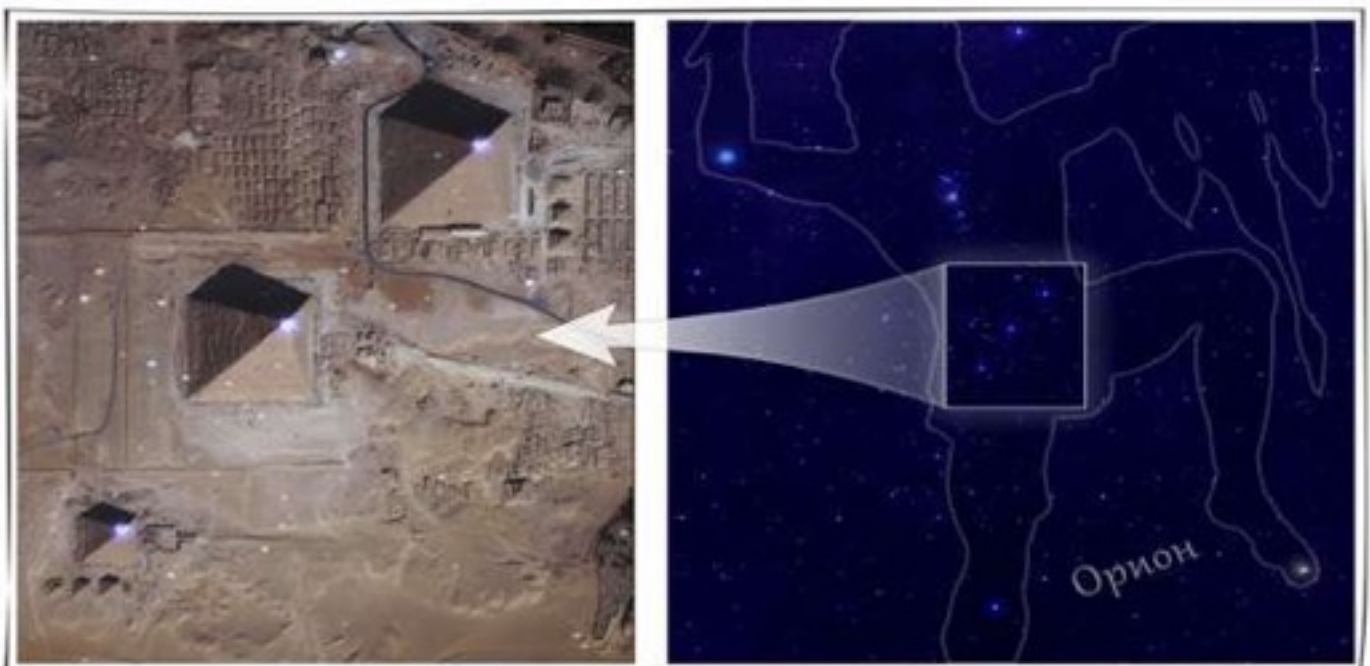

Les pyramides sont dans la constellation de la Vierge et du Lion. Si à partir des sommets, des angles, etc., s'étendent des lignes directes passant par le centre, cela indiquera la plage de dates précises entre le Verseau et les Poissons, c'est-à-dire pour la période de temps dans laquelle nous vivons - l'ère des Poissons transitant vers l'ère du Verseau.

Ici, il convient de mentionner quelques « contes, découvertes, spéculations et non-sens », etc.

La **TRIBU** de **DOGONS** dans le district de Tombouctou (Mali) où l'on trouve des gravures rupestres de poissons, de Sirius A et Sirius B (tourne autour de Sirius A), des descriptions de Sirius. L'information a été confirmée **dans les années 1980. Les Dogons** savaient à quoi ressemblaient Neptune, Pluton, Uranus lorsqu'on les approche de l'Espace. Sur les rochers se trouvent des gravures des trajectoires de Sirius A et Sirius B pour la période de 1912 à 1990 (confirmées par des calculs). En Afrique, où vivent les Dogons, ***l'étoile Sirius disparaît de l'horizon*** et se trouve hors de vue pendant quelques mois, puis le matin du 23 juillet, apparaît à nouveau dans le ciel un instant avant le lever du soleil - rouge rubis, brillant, presque **EXACTEMENT A L'EST**. Après 60 secondes, le Soleil se lève – c'est un héliaque de Sirius (dans les rayons de l'aube). À ce stade, Sirius, le Soleil et la Terre sont alignés sur la même ligne (ce que nous avons dit plus haut).

Dans de nombreux **TEMPLES**, il y a un petit trou dans le mur, il y a un petit trou similaire dans l'autre mur (opposé) et ainsi de suite jusqu'à une certaine pièce sombre. Cette pièce contient généralement quelque chose comme un cube ou un rectangle de granit de section dorée, situé en plein centre et ayant une petite marque. Au moment du lever héliaque de Sirius, une lumière rouge rubis tombe sur l'autel pendant quelques secondes, ce qui signifie le début d'une nouvelle année et le premier jour du calendrier syrien ou Sotichique.

Il est établi que le **SYSTEME SOLAIRE SE DEPLACE** dans l'Espace de façon hélicoïdale, dans une spirale allongée qui est en étroite relation avec Sirius.

Non seulement les Dogons, mais les Sumériens connaissaient toutes les planètes extérieures : – à quoi ressemble le système Solaire lorsqu'on l'approche depuis l'Espace. Les Sumériens décrivaient la taille relative des différentes planètes comme s'ils les survolaient dans l'Espace. Ils ont décrit à quoi ressemblaient les planètes, de quelle couleur elles étaient (3000 ans avant J.C.). Ils connaissaient la

précession des équinoxes. Ils savaient que l'inclinaison de l'axe de la Terre par rapport au plan de l'orbite autour du Soleil était de 23 degrés et qu'il effectuait une rotation complète en cercle sur une période de 25920 ans.

Entre Mars et Jupiter il EXISTAIT la planète Tiamat (ou Phaéon, détruite lors de la capture).

Tous les **3600 ans**, la planète Marduk (Nibiru chez les Sumériens) entre dans le Système Solaire. Cette planète, qui a « survolé » la dernière fois, est devenue une véritable menace pour la Terre. **Sa trajectoire a été modifiée par N. Levashov**, après avoir décrit les événements dans son livre. Le mouvement des planètes se fait généralement entre Mars et Jupiter.

La troisième planète, issue de Sirius B (Océanie), abrite des baleines et des dauphins. La planète est complètement sous l'eau.

Toutes les pyramides sont **LIÉES** par une **STRUCTURE**, réalisée en ligne avec la spirale de la section dorée.

À partir d'Ushmal (péninsule du Yucatán), il a été établi 7 temples, semblables à 7 structures le long du Nil. D'Ushmal à Labna, puis à Kibu, plus loin à Chichen-Itza, puis à Tulum près de l'océan, puis descend, en passant près de Belize et Kohunlich puis tourne le long du continent jusqu'à Palenque. De Palenque, la structure est divisée, allant au Nord et au Sud.

Au sud jusqu'à Tikal au Guatemala (début d'une nouvelle octave). À la fin, la spirale passe par des endroits tels que Machu-Picchu et Sacsajuaman près de Cusco, au Pérou. L'une des principales spirales se termine dans un endroit appelé Chavin au Pérou (où se trouvait LE centre religieux **LE PLUS IMPORTANT** de l'Empire Inca). De là, il se dirige vers le lac Titicaca jusqu'à un point situé à un demi-mille de l'île du Soleil (Bolivie), puis effectue un virage à 90° et se dirige vers l'île de Pâques et enfin vers Moorea, où il s'enfonce dans la Terre. Cette structure est appelée « **composante féminine du grille** ». C'est la structure d'information qui longe les complexes de base de la Terre. Elle est destinée au contrôle.

La « composante mâle du réseau » se déplace au nord de Palenque. Elle passe par les ruines de l'Empire aztèque et remonte à travers les pyramides des Indiens d'Amérique (Albuquerque, État du Nouveau-Mexique). Puis la spirale se dirige vers

le lac Bleu près de Taos (nouveau-Mexique), qui est le jumeau du lac Titicaca. C'est l'une des régions les plus importantes des États-Unis, longtemps protégée par les Indiens de Taos. Près du lac bleu, il fait à nouveau un virage à 90 degrés. De là, la spirale se déplace le long des montagnes, en passant par la montagne Ute (près de la frontière avec le Colorado) et d'autres montagnes et structures artificielles. Avant de quitter la côte californienne, le **SPIRAL PASSE** par les lacs Tahoe et Donner et le lac des Pyramides. De là, à travers la chaîne de montagnes sous-marines, il court jusqu'aux îles Hawaïennes, où l'un de ses principaux composants est le cratère Haleakala, puis tourne à nouveau vers le sud. Il traverse la chaîne des îles hawaïennes, qui s'étend sur des milliers de kilomètres jusqu'à l'île de Moorea.

C'est un **ENORME CERCLE NON FERME** qui fait le tour de la Terre, depuis Ushmal (formant une spirale parfaite dans le sens des aiguilles d'une montre et dans le sens inverse des aiguilles d'une montre) jusqu'à l'île de Moorea au sud de l'océan Pacifique.

Quelques pyramides ont été construites par Ebres au Tibet.

La cinquième conclusion. Pendant leur séjour sur la Terre, les Ebres (les Sumériens, les Dogons et autres) ont verrouillé **les Systèmes de Support de Vie de la Terre**, en plaçant des **SYSTÈMES DE CONTRÔLE** sur les trajets des bus de puissance pour empêcher leur utilisation.

La sixième conclusion. Pour contrôler le mouvement de la Terre dans la direction donnée, les Ebres ont utilisé leurs propres structures et objets, leur fournissant des structures artificielles de contrôle en forme des pyramides de Khéops.

Sous Sphinx, il y a 9 vases en cristal enfermés les uns dans les autres (théoriquement).

Le Musée de la Culture Orientale (Tachkent) : 9 boules, imbriquées les unes dans les autres. Les boules ne sont pas détachables, toutes sont visibles..

Empereur Asoka, Inde de 273 av. J.C. – **la société des 9 inconnus aux noms codés :**

1. Technique de propagande et psychologie de la guerre.
2. Physiologie.

3. Microbiologie.
4. La transformation des métaux.
5. Moyens de communication - terrestres et extraterrestres.
6. La gravité.
7. Cosmogonie.
8. Les propriétés de la lumière.
9. Sociologie et lois de l'évolution des sociétés.

Chacun des 9 membres de la société possédait le livre, dans lequel se trouvaient des connaissances et continuellement mises à jour dans un domaine scientifique particulier. Soit dit en passant, 64 méthodes de chiffrement des textes **ÉTAIENT CONNUES**. En plus de la fonction de repère, la pyramide de Cheops remplit la fonction de communication.

Considérons également la plate-forme au sommet de la pyramide comme la norme pour une pyramide régulière, et nous obtenons : l'angle $=20,905155^\circ$.. est l'angle dans le dodécaèdre (un sommet du dodécaèdre, le centre et la moitié de la bord). Compte tenu du fait que l'atmosphère Terrestre a la structure extérieure d'un dodécaèdre, cette pyramide est la pyramide de la communication.

L'octave de communication est 51,125125.

Le contour de la pyramide est la grille de radiation de l'octave 53,375.

Contrairement au grille d'orientation qui a une variance de 6' au sud, la pyramide de communication est strictement sur l'axe de la pyramide ionique.

La pyramide d'orientation a une structure de 53,625. Il n'y a **AUCUN APPAREIL** déterminant cette fréquence, mais elle est perçue biologiquement. La pyramide est conçue pour fonctionner dans la structure originale de l'atmosphère (dodécaèdre). ***J'attire votre attention dessus.***

Au point de départ - le site de la pyramide de Khéops, nous avons reçu une pyramide dorée. En tenant compte de l'inexactitude des données d'entrée (dimensions), cependant, nous avons obtenu le résultat qui indique non seulement la signification de la grande pyramide, mais le fait que ceux qui l'ont construite et ont fait les calculs n'étaient pas ceux qui ont couru autour avec des arcs et des flèches.

La pyramide dorée : $NM/2*PM = 1,6180339...$ et c'est ce qui la réfère au système de communication. Pendant des milliers d'années, la structure des ions a changé, mais une conformité stricte est maintenue même aujourd'hui, grâce aux contours de rayonnement.

Maintenant, sur la base de ces informations, regardons les choses qui sont plus proches de nous en termes de localisation.

L'Église

Aussi longtemps que le temps de la création de la Terre **8640000** méridiens **ONT ÉTÉ POSÉS** (en science on les appelle des méridiens magnétiques), à environ 1000 mètres de profondeur. Ce sont des cordons énergétique. Seules les fréquences des octaves basses ont été mesurées (inférieures à 42 octaves). Mais ces méridiens sont aussi les conducteurs des hautes octaves ; il n'y a pas d'instruments pour mesurer leur puissance, mais les effets de leur présence se manifestent. En plus des méridiens, il y a aussi une spirale ; dans les nœuds du méridien-spirale, des nœuds Hartman, Curie et Roentgen sont formés. *Les Curie sont des nœuds de haute tension.* Si un terminal est placé au-dessus de ce nœud, dans un certain rayon, il y aura une augmentation des potentiels du grille atmosphérique. Si vous ajoutez un peu de « puanteur » (allumer des bougies), un Cerveau Humain peut

tirer quelque chose de l'atmosphère, par exemple, de **NOUVELLES CONNAISSANCES**. Il y a aussi un effet inverse - le Cerveau est vidé de toutes les informations.

Depuis l'introduction des fréquences de contrôle pour un certain génotype du Cerveau (depuis l'an 0), des terminaux ont été construits en grande quantité sur Terre - églises, cathédrales, mosquées, temples bouddhistes.

Notez que dans le nœud de Curie, il y a des potentiels de **HAUTE DENSITÉ** dans les fréquences de toutes les octaves de 16 à 128, mais l'Homme n'en perçoit que 62 (où se présenter ou pour qui voter). Aujourd'hui **66, 68, sont les Programmes actuel pour le Cerveau** (rappelez-vous cela). Les

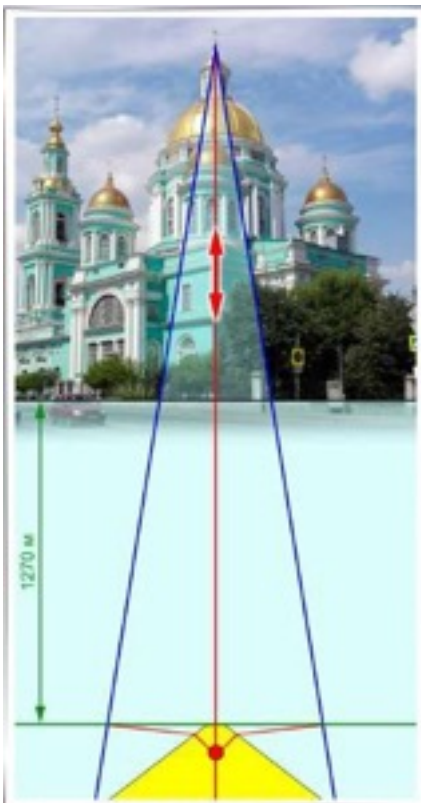

fréquences des octaves liées à la masse sans inertie sont supérieures à 70. Au moment de leur matérialisation dans la fréquence **de 28-32 octaves, peut être des larmes sur les icônes** ; c'est-à-dire sur un certain support matériel, qui dans sa structure a du plomb, du soufre et quelques autres composants. Cela n'a rien à voir avec les miracles divins - prenez une serviette humide et secouez-la au **MOMENT DE L'APPARITION** d'un autre « miracle » - vous obtiendrez une **gerbe d'étincelles**. Si une telle gerbe se manifeste sur une grande surface, attendez-vous à avoir un tremblement de terre. Ce n'est plus un miracle. Pour que toutes les « brebis » reçoivent tout ce qui leur est prévu en temps voulu, des lieux de culte ont été conçus et construits pour elles. Pas un seul représentant de l'église **N'EST CAPABLE** de Vous expliquer pourquoi **les dômes des églises ont la forme d'un oignon, ils le tiennent pour acquis**.

Toutes les églises existantes ne sont **PAS** construites par **ACCIDENT**. Le Système de contrôle est une pyramide dont le sommet est l'Église. L'emplacement de l'église n'est pas accidentel - le sommet (le sommet du dôme) est exactement aligné avec l'axe de la pyramide.

Cela s'applique à la fois aux églises orthodoxes, aux cathédrales catholiques et aux minarets (des mosquées).

Les églises sont une pompe à double action. Lors de la lecture d'informations (en jour fériés), la flèche est vers le bas (les spiritualisés quittent l'église). Lors de l'enregistrement d'informations, la flèche vers le haut est un enregistrement avec éjection d'ordures et d'anciennes informations par la pointe (nuages lumineux au-dessus de l'église avec un grand rassemblement de personnes). **LES GENS QUITTENT** les lieux avec de nouvelles informations et commencent à exécuter ce qui a été enregistré. Toutes les fêtes et tous les jours de retrait d'information sont programmés et donnés **pour duper, avec la référence aux événements divins et saints**. En premier lieu, les ministres du culte obtiennent l'information ; par conséquent, la sélection du clergé n'est pas accidentelle. Vous êtes peut-être extraordinairement intelligent, mais lors de l'événement principal, vous restez sur la touche. Puisque **L'INFORMATION VIENT** à travers l'Église, elle est considérée comme le fondement de tout : la moralité, la science et tout ce qui est prescrit dans le programme. La forme du dôme est un oignon, le cône n'est pas non plus accidentel. S'il n'y a pas de pompage par le bas, la **FORME** de **L'OIGNON** ou du cône contribue au retrait des potentiels de

tous ceux qui sont présents. Les casques, budenovka remplissaient la même fonction - ***vous n'avez pas besoin de votre Cerveau pendant la guerre.***

Il existe **BEAUCOUP** de systèmes **d'ÉCHANGE D'INFORMATION**, mais la nature de leur présentation diffère. Tous les géotypes **421** ne fréquentent que les synagogues, ils n'ont pas besoin d'église (ayant des fréquences de contrôle, ils reçoivent et transmettent des informations sans passer par les jours fériés). Tous les autres (goys ou parias) se contentent de miettes, mais là encore la division en castes est déterminée par la forme du dôme.

Les chrétiens orthodoxes **SE TIENNENT** en ligne **EN DERNIER**, la forme en oignon ne laisse pas passer les fréquences de connexion directe (la forme spectrale de flexion de l'oignon de l'hydrogène (H_c)⁺) est l'hydrogène positif de la position centrale. Cela a ensuite **créé tout un problème dans l'incontrôlabilité de l'égrégora de l'Église chrétienne orthodoxe - PAS D'INFORMATION - PAS D'OBÉISSANCE** (même dans la hiérarchie supérieure). À l'ordre du jour, il y avait la question de la destruction du christianisme orthodoxe. Les catholiques sont les premiers informés - leurs temples sont calculés avec précision en fonction du cône, et ils reçoivent toutes les informations que seuls les goys choisis sont censés connaître. Les minarets et les mosquées **N'ONT PAS** un tel calcul, car plus de 99% des informations sont dispersées, malgré un accès direct à la source d'information (au sol).

À la profondeur de **1270 m** sous le niveau de la mer, il y a un plan d'information comme des filets de pêche avec des nœuds dans les zones Curie. Si dans le nœud de Curie (en profondeur) les potentiels gravitationnels des k-structures au-dessus de 122% sont constamment maintenus, une boule dans la 63ème octave peut se former dans le nœud. Le diamètre de la boule est **de 2 à 33 cm**, et elle possède déjà les propriétés de l'élément piézoélectrique. C'est justement au-dessus d'une telle boule qu'il **FALLAIT CONSTRUIRE** une Eglise. S'il n'y a pas d'élément piézoélectrique, l'Église est un trou noir (**Cathédrale du Christ Sauveur**).

La Boule - concentrator a été créé initialement lors de la création du réseau d'information. Si l'église (mosquée ou temple) n'est pas sur l'axe du boule, elle **N'A AUCUN** sens et doit être détruite (comme au temps du communisme développé). Auparavant, chaque marchand cherchait à se construire une église (quarante fois quarante églises rien qu'à Moscou, dont la cathédrale du Christ-Sauveur). Mais il ne

reste que ceux qui sont au bon endroit. La cathédrale du Christ Sauveur hors zone Curie et donc inutile, sauf pour les services funéraires et donnant plus d'importance à l'Église orthodoxe russe (EOR). Comme l'écart par rapport à l'axe ne doit pas dépasser 12 cm (axe du tube), l'emplacement du dôme doit être précis sinon, l'église est inutile. La meilleure option est la prochaine étape : trouver la bonne église (par exemple, Elokhovskaya près du métro Baumanskaya à Moscou. Soit dit en passant, Pouchkine y a été baptisé et a reçu le nom d'Alexandre).

L'énergie de la première pyramide aux fréquences de l'octave 71, c'est-à-dire l'accès direct au Cerveau. L'énergie de la pyramide secondaire de l'octave 43,5, c'est-à-dire traitée **PAR** le bloc informationnel **TRANSLATOR** (musical) approprié. Mais selon le Programme du **14/11/2005**, **il doit y avoir 49,5** octaves de transfert (jusqu'à 64 fois plus haut), sinon tous les auditeurs **NE COMPRENDRONT PAS** ce qui va leur être transféré. Le rôle du convertisseur est joué par la deuxième pyramide (avec une sortie dans la croix).

Des deux options, reconstruire l'église ou creuser une fosse, la seconde est aujourd'hui préférable. En l'an 1000, il y avait eu 3260 concentrateurs, il en reste moins de 1000 (les autres sont usés et doivent être remplacés), car le nombre total d'églises, de temples et de mosquées (authentique) **NE DOIT PAS** dépasser le nombre de concentrateurs en état de marche. Pour l'avenir, je dirai que la situation qui s'est développée **le 22.11. 2005** lors du lancement des automates de suivi des blocs informationnels est très intéressante. Le contrôle total avant cela avait montré la présence du 49.5 octave (la pyramide est reconstruite), la composition sélectionnée a un Cerveau avec contrôle à 49,5 octaves, donc les automates vont dumper tout ce qui est nécessaire selon le programme, et même plus. Le dépouillement des votes a été effectué strictement selon les matrices, et l'exécution est garantie, comme auparavant, par le système de contrôle (plus les automates de suivi).

Il existe des informations non vérifiées selon lesquelles la balle est l'esprit saint (comme dans la chanson anticléricale de **V. Vysotsky** : « Je reviens du travail, Rashpil mis contre le mur...») qui rend parfois visite aux dames choisies pour la création d'un autre Christ, en utilisant **I'IMMACULEE CONCEPTION**.

Ainsi, l'Église est un terminal non seulement pour obtenir des informations sur le Programme, mais aussi pour nettoyer le Cerveau

des déchets accumulés. Dans les synagogues, ils utilisent des bougies-concentrateurs, les **déchets** dans le Cerveau restent. Ces déchets **PEUVENT ÊTRE à l'origine de nombreuses maladies** (cette compréhension sera utile au lecteur dans le futur pour approfondir ses connaissances). Soit dit en passant, dans les restaurants respectables (en Europe occidentale et dans les maisons) à l'heure du déjeuner, les bougies sont allumées (pour la beauté). Le véritable but des bougies est **d'AUGMENTER LE POTENTIEL DU GRILLE**, ce qui améliore le processus de digestion. Les mêmes bougies sont utilisées par tous les sorciers, magiciens, guérisseurs. Les bougies **ne doivent provenir que de la paraffine** - un produit du pétrole. Ce produit contient du soufre dont les fréquences sont fondamentales dans la grille atmosphérique.

Pour le « Milliard doré » le Système de Contrôle **DÉVELOPPÉ** la **RÉINCARNATION**, ou « **Christ** » c'est-à-dire la vie éternelle du Cerveau créé : **la réincarnation, en relation avec le début du processus de « mise en ordre de toutes choses, comme avant l'invasion » - a été supprimée en 2000** - dans l'église, ce processus s'appelle **Antéchrist**, et l'Église elle-même **DEVIENT INUTILE, ce qui est observé avec nos propres yeux.**

Chapitre 2. « Travaux de laboratoire » d'araignées

Celui qui a un jour proclamé la violence comme sa méthode, doit inexorablement choisir le mensonge comme principe.

Si un individu ne peut que prendre et non créer ; et n'est pas en mesure de compenser ou d'éliminer les conséquences de ses actes - un tel individu ne peut être défini comme un Humain. Ce n'est même pas une personnalité, mais une créature biologique contrôlé. Il est capable de n'avoir que ses propres fonctions cérébrales dynamiques pour les tâches quotidiennes et son support de vie temporaire au détriment de la destruction de l'harmonie de l'environnement environnant et de son utilisation supplémentaire, au-delà de sa volonté et de son désir, imposée comme objet biologique pour mettre en œuvre des plans et Programmes du contrôle externe, lancé par Complexes et Systèmes étrangers. Ces individus doivent être

appelés des Personnes. L'homme a été conduit dans un tel état lors de l'exécution des processus de l'ancien Programme. Et c'est ainsi que cela s'était passé.

2.1. La première étape de la violente « Civilisation » de la Terre

De 17304 av. J.C. à 16684 av. J.C. (620 ans), il y a eu une préparation active pour l'exécution du programme « Biogenèse énergétique de la cellule de chair ». Les plaques de protection du contour de la Planète ont été isolées d'une couche de magma et d'autres transformations ont été réalisées.

L'ATTERRISSAGE sur Terre s'est produit en 16300 av. Tout d'abord, des lieux paradisiaques ont été formés, tous les complexes de la Terre ont été détruits avec tous ceux qui s'y trouvaient. Afin d'adapter la planète à leur survie, la population de la planète devait être **NETTOYÉE**. A cette époque, **1240 millions d'Etres Humains** vivaient sur Terre. La population de la Terre a été complètement détruite et tous les humanoïdes ont été capturés. La terre fondue, qui a été trouvée en Sibérie sur une grande surface, peut servir de petit exemple des résultats de l'impact des extraterrestres. Tous les faits trouvés sur l'existence d'une ancienne civilisation hautement développée ont été soigneusement cachés et sont toujours cachés à la société.

Les extraterrestres avaient élaboré leurs propres structures biologiques, mais sur la base d'échantillons d'anciens êtres humains. Les nouvelles structures biologiques **AVAIENT** des octaves du Cerveau du 31 au 44. Pour contrôler les biostructures obtenues, les Ebres ont apporté avec eux de Phaethon 12 milliards d'Humanoïdes - des « blancs » énergétiques programmables, qui se manifestaient parfois sous la forme de « sorties » chez certains individus. Ils ont été stockés aux États-Unis dans la région des Grands Lacs, au Pérou, au Tibet et en Australie.

En plus des fréquences importées, des échantillons de faune et de flore ont été livrés par leur flotte. Mais comme les conditions sur Terre étaient très favorables et énergétiquement fournies, tout a atteint une taille gigantesque. C'était l'époque des dinosaures. Cette expérience s'est **AVÉRÉE ÉCHOUÉE**, car elle était très énergivore et - tout a été détruit.



2.2. Tentative de création de personnes

De **16684 avant J.C.** à **13344 avant J.C.** (soit pendant **3340 ans**) le Système d'Ebres entreprit les premières tentatives de création d'humains.

Symbolique « *Première Civilisation* », mais en réalité – la première étape de l'intervention.

À partir de la première invasion agressive, en 1040 ans, **TOUTES LES PLANÈTES** ont été complètement capturées. La capture s'est terminée en **17 914 av. J.C.** La capture elle-même était conditionnelle, puisque tous les Complexes Principaux sur les planètes de Cluster interplanétaire de la Terre avaient été éteints. Ne connaissant pas les structures de leur construction, ayant un niveau de connaissance inférieur, les attaquants ont simplement attaché toutes les planètes avec des tubes gravitationnels (et plus tard - avec des tubes d'échanges), allumé la base imputée générant les fréquences pour la radioprotection du Soleil, entouré la planète avec « satellites » (en tant que convois de sécurité) et se sont déplacés en direction de la Grande Ourse, afin de distinguer une zone active de sa portée. Mais en cours de route, il a été décidé de ne pas perdre de temps et de procéder à d'éventuels processus de changement en leur faveur.

J'ai déjà mentionné que la capture de la Terre était simultanée avec le balayage de l'Humanité entière (dans son plan physique d'existence) et des objets de contrôle qui étaient à la surface. Tous les humanoïdes, en tant qu'état énergétique de l'Entité de toute la diversité de la biosphère dans leur Essence non physique ainsi que Spirituelle des **proto-Humains** avec l'octave du Cerveau entre **96 et 124**, étant actuellement dans la structure de l'Atmosphère Terrestre (dans l'octave de grilles de 32 à 72), ont été **CAPTURÉS**. Ils ne pouvaient pas être cachés « en dessous », car tous les Complexes avant l'attaque avaient été éteints. Comme indiqué précédemment, les sauvés étaient **UNIQUEMENT DES ENTITÉS** spirituelles **avec le niveau 224 de l'octave** du Cerveau. Des humanoïdes capturés ont été gardés dans les « cellules » des objets d'intervention (principalement de type 440), qui ont atterri sur Terre.

Après cela, le premier « remplissage » de la surface de la planète avec « leur eau » (avec du tritium) et la formation de sable à partir de cette eau ont commencé. Ce processus a duré environ **620 ans**, la surface de la Terre durant cette période a beaucoup changé et atteint le niveau **h=-4300 m** (par rapport au niveau de mesure actuel). L'atmosphère Terrestre n'avait pas encore été structurellement modifiée, mais certains gaz ont été ajoutés dans le cadre de sa complétude gazeuse qui étaient nécessaires pour que les entités Ebrianes respirent (dans leur plan physique d'existence) - l'oxygène et le fluor leur appartenaient (plus tard la composition sera remplacée).

Immédiatement après l'installation des complexes d'envahisseurs de type 111, 222, 333, 444, 555, 000000 et des systèmes auxiliaires (oscillation tact shapers, comme ceux de la région de Stonehenge, et autres), après l'atterrissage le seul restant aujourd'hui principal objet (**type 960**, ou « Jérusalem », ou la Troisième Rome – (comme vous le souhaitez) situé près de la Place Rouge à Moscou) ; et après l'atterrissage de **TOUS LES OBJETS** d'accompagnement, un essai de « lancement du Programme » a été effectué pour matérialiser dans le plan physique le premier groupe (2%, soit environ 17-20 millions) d'humanoïdes captifs (c'est-à-dire l'octave du Cerveau 96-124), précédemment transféré à l'état des énergies jusqu'au niveau de l'octave 31 (une tentative de simplification du Cerveau, car les envahisseurs eux-mêmes ne possédaient pas un tel niveau).



Les « extraterrestres » dans la **VRAIE FORME** de leur apparition n'ont été débarqués qu'après que les lieux choisis aient été préparés pour leur existence, c'est-à-dire habitables pour leur état général; (contrôle primaire) et l'intégralité de l'atmosphère gazeuse avait été créée.

Les extraterrestres (Ebres) sont des araignées de 2,5 à 4 mètres de haut selon leur appartenance à leur hiérarchie existante (à titre de comparaison, la hauteur d'un proto - Humain ne dépassait pas 1,88 m). Il était impossible pour les premiers incarnés de se cacher des araignées.

Premièrement, le cerveau humain (dans le 31 de l'octave) était extrêmement limité dans sa capacité à comprendre la réalité environnante, les fonctions logiques étaient pratiquement **BLOQUÉES**. Il n'y a pas eu de transmission d'informations énergétiques d'un caractère de contrôle, seule la fonction de contrôle de l'état de la cellule de chair et des possibilités limitées de contrôle des processus métaboliques ont été recréées. A cette époque, les interventionnistes n'étaient pas capables de plus dans leurs expériences influentes avec les gens. Ils n'étaient **PAS PRÊTS** pour toute tentative de haut niveau visant à modéliser la conception du Cerveau proto-Humain pour le remplacer dans la chair du corps Humain par une conception plus simplifiée de leur Cerveau, en raison de la perte de leurs capacités après l'auto-explosion de Phaeton.

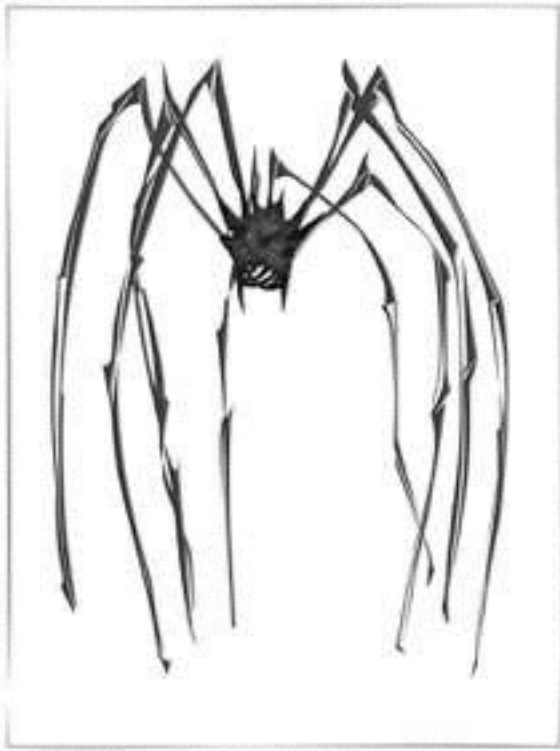

Deuxièmement, la superficie de la terre sauvée (formée) après son inondation initiale avec de l'eau imputée n'a pris que 5 à 6% de la superficie totale de la planète. Les formations « continentales » se trouvaient pour la plupart dans les emplacements des Complexes ou objets de Contrôle interventionnels primaires (stationnaires) importés (transportés) et installés.

Troisièmement, toute tentative de création d'une faune « auto-générée » d'une longue période saisonnière était presque futile. *La raison en est que, en tant que tel, il n'y avait aucun contrôle sur la synthèse,*

en tant que programme obligatoire pour l'existence de la faune en général, à cette époque, et la conception sans surveillance renonçait à son être comme une tentative mourante de survie de l'ancienne faune. La Terre **EST DEVENUE NUE** Planète MORTE, inondée d'eau imputée à la surface de laquelle des processus à grande échelle d'anéantissement de l'habitat naturel, la destruction barbare de tout ce qui pourrait être préservé par hasard d'une manière ou d'une autre. Et ces fragments ont eu lieu au cours de cette première étape, même dans la période initiale de l'existence des groupes préservés de proto-Humains. Au-dessus des plaques du contour protecteur avant de le remplir d'eau, les interventionnistes avaient formé une couche de magma afin qu'aucun humanoïde ne puisse **PRENDRE LA FUIITE en BAS**, et pour éliminer toute tentative des Complexes et systèmes Terrestres de **S'OPPOSER AUX ENVAHISSEURS**.

Dans ce mode destructeur actif depuis **3960 ans**, la première étape de **l'intervention de la Terre avait eu lieu**, un certain, **ÉTRANGER** à l'Environnement Terrestre basé sur le parasitisme et la violence se **FORMAIT**. Quelqu'un pourrait garder en mémoire la définition de cette étape comme la première Civilisation (évidemment, ils ont ces raisons « patrimonial » inébranlables). Elle a été **DÉTRUITE SAN PITIÉ** en **2 jours en 13954**

av. J.C., car toutes les expériences avec une telle « Civilisation imputée » se sont soldées par son effondrement et son échec complet. Le Système d'Ebres n'était pas prêt pour de telles complications et ne tenait pas compte du niveau de perfection de la Terre, bien que toutes les connaissances formelles, en particulier des constantes de base de la formation constructive du modèle énergétique global de la Terre et de son être, **SONT CONNUES** au Système extraterrestre.

2.3. « La deuxième civilisation »

La deuxième étape de la violente « Civilisation » de la Terre a duré 3150 ans, de 13344 avant J.C. à 10194 avant J.C..

A ce stade, le Programme « **Biogenèse Énergétique de la Cellule de Chair** » introduit par les interventionnistes (Le programme « Dialectique énergétique-informationnelle du développement des géotypes cérébraux » n'a pas encore été formé) a acquis une activité **PLUS** significative dans les tentatives renforcées de créer des personnes (comme une sorte de proto-Humains), puisque la chair des araignées était imparfaite et inacceptable dans une tentative « d'entrer dans la Hiérarchie du développement Civilisationnel d'orientation Raisonnable » (ainsi que la conception de leur Cerveau). A cette fin, les envahisseurs ont utilisé 21% des humanoïdes (entités spirituelles) emprisonnés, soit environ 200 millions d'individus (de l'état de leur existence captive non physique). **L'ACCENT** principal a été **FAIT** sur le Contrôle du Cerveau des personnes à travers la transmission primaire d'informations énergétiques (de nature de contrôle) à travers des objets de type 440. Pour cette raison, tout le cantonnement des personnes a été formé à la portée de leur transmission.

Avec les résultats obtenus, il y a eu des tentatives de combiner la chair des gens (les corps des gens dans le plan physique de leur être à travers leur structure cérébrale au niveau et en termes de conversion dans l'octave basses, jusqu'à 31) avec les possibilités de la similitudes du Cerveau des araignées. C'était exactement ce sur quoi l'attention principale était concentrée.

Une certaine attention des interventionnistes a été attirée sur les **TENTATIVES D'INTERVENTION** dans la construction du modèle **ADN**,

la **PROLONGATION** de **la VIE** biologique des individus (la durée de vie moyenne n'était que de 18 à 22 ans), la correction des processus métaboliques des cellules de la chair , tentatives de transfert des processus métaboliques aux conditions de nutrition carnivore des personnes, et bien plus encore. Mais pas si simple était l'Homme dans les tentatives de « faire sa ressemblance », car il est le fruit du dessein du Créateur! À cet égard, les envahisseurs n'ont fait aucun progrès significatif. Les envahisseurs ont incarné d'autres processus programmatique pour modifier l'habitat naturel et l'environnement.

L'eau n'a acquis que l'état frais(douce). Sa quantité a été augmentée de plusieurs ordres de grandeur ; les anciennes inclusions minérales n'existaient pratiquement pas. De plus, elle était **PORTEUSE DE TRITIUM**. Le Programme exigeait régulièrement la présence obligatoire de tritium dans l'eau, la modification de sa fréquence et de sa densité dans l'eau en tant que source et vecteur d'énergie pour le fonctionnement du Cerveau humain au niveau des octaves inférieures. Une sorte de « tuyaux » ont été formés, d'un diamètre de 300-400 m, pour transférer l'eau vers les objets, qui nécessitaient du tritium (ces « tuyaux » existent à ce jour à une profondeur de -2200 m à -3000 m). L'eau était intensément saturée de tritium.

La **SURFACE** de la **PLANÈTE** a également subi des **CHANGEMENTS** ; à ce stade, le niveau de couche primaire de la planète s'est à nouveau « remonté » et a atteint **h= -3000 m** (par rapport au niveau actuel). La géographie terrestre s'est considérablement élargie. Là commença la manifestation d'un semblant de discernement de la surface continentale de la Terre. Mais ce n'était que l'image primaire, privant encore aujourd'hui d'illusions de nombreux spécialistes actuels de la géophysique, dont les connaissances en distinction géographique de la surface de notre planète reposent sur la théorie de la séparation (et le « voyage » ultérieur associé des continents vers différentes directions) en parties.

Cependant, la vérité sur la formation des continents est basée sur « le fondement du creusement », comme un fait indéniable et sur la piste des réalisations des interventionnistes, et non sur la théorie de la « dispersion » et du déplacement des continents entiers. Mais pourquoi le « modèle de formes coupantes » des continents coïncide-t-il de manière si surprenante le long de nombreuses frontières de leur distinction ? La réponse à cette question **N'EST PAS ASSOCIÉE** à la « propagation », *elle est associée à des formes de diffusion des*

fréquences de rayonnement (introduites par les envahisseurs), à la formation d'éléments chimiques au niveau ionique, avec formation ultérieure d'un « firmament en vrac »(couche de terre empilée et remplissage avec de l'eau , notamment) etc.

Avec l'expansion des zones continentales, les envahisseurs ont fait des **TENTATIVES ACTIVES** sur la formation de la flore et de la faune en tant qu'élément complexe et processus dans le développement général de la « civilisation » de la Terre. En plus de la co-participation de la flore et de la faune à l'alimentation des personnes et de leurs lieux d'habitation, leur participation active à la formation des minéraux naturels était requise. Fondamentalement, toutes les tentatives de réhabilitation intensive, en particulier la faune, étaient **CONDAMNÉS** à **L'ÉCHEC**. Dans le développement de la flore, la similitude complète avec son état antérieur n'a pas été atteinte, la raison de ces échecs est le changement principal des constantes fondamentales dans la création d'énergies de la part d'interventionnistes. Toute la réalité environnante a fondamentalement changé. L'ancien Programme de gestion de la « synthèse » des arbres et des plantes ne pouvait plus exister. La structure des nouveaux éléments chimiques ne permettait même pas d'approcher une quelconque similitude dans le domaine de la flore. Ainsi, les envahisseurs ont commencé à former ce type de flore, qui s'est avéré être un certain **HYBRIDE**: une combinaison du passé et introduits des processus de contrôle de la synthèse. Les experts d'aujourd'hui dans le domaine de la flore se demandent à ce jour à quel point leur état a varié de manière spectaculaire et fondamentale au cours de ces années lointaines. Ils essaient de trouver les causes de ces changements soudains dans la variabilité des conditions climatiques, n'étant pas sûrs d'eux-mêmes. Et les raisons sont complètement différentes. Il y a eu une recherche **EXPÉRIMENTALE ACTIVE** de l'assortiment le plus approprié dans le domaine de la flore pour la transition vers des processus complexes de changements futurs, notamment liés au développement des personnes, à la perfection de leur Intellect(Raison) et de l'Intellect(Raison) de la Planète, etc.

À ce stade, une **FORMATION** active de **PYRAMIDES** a commencé comme élément subordonné de transmission et de réception nécessaire pour le fonctionnement fonctionnel des installations et des Complexes de Contrôle. *La hauteur d'une pyramide ne dépassait généralement pas 8820 m (à l'exception des pyramides de la région des Bermudes, $h = 840 \text{ m} \div 9940 \text{ m}$), et la conception (et la forme) était déterminée par le but et les fonctions de l'objet, ou complexe, placé en dessous.* Lors de la finition d'une telle création, les pyramides ont été enterrées dans



le sable. Certaines pyramides non enterrées dans le sable ont été exécutées dans un matériau dur d'un autre genre, comme en forme de montagne (le Caucase, les Alpes, la cordillère tibétaine, les Andes, etc.).

En raison des résultats négatifs du développement de la « civilisation » dans la partie concernant les personnes, cette soi-disant, et pas nommé par nous « **Deuxième Civilisation** » a été liquidée en quelques jours. Encore une fois, j'attire votre attention sur le fait que quelqu'un pourrait prendre cette scène pour la « Seconde Civilisation », mais dans la véritable essence de tout ce qui a été joué, ce n'était qu'une étape d'intervention de civilisation de nature violente, et cela ne pouvait pas être la Deuxième Civilisation de la Terre a priori. Tous les **SPECIMENS EXPERIMENTAUX** ont été liquidés en quelques jours.

À la fin de la Deuxième étape de l'intervention dans le développement civilisationnel de la Terre, pendant **200 ans**, il y a eu un processus préparatoire programmé d'organisation et de correction Programmée partielle des fonctions de contrôle au niveau des Complexes de Contrôle créés et des objets (atterris) pour la conversion de tous les processus ultérieurs (modifications) pour la Troisième étape. *Pendant ce court laps de temps depuis la Lune, en plusieurs « livraisons », les premiers ÉCHANTILLONS d'humanoïdes « natifs » (lunaires) (dans leur substance énergétique sans inertie) ONT ÉTÉ LIVRÉS, et aussi de la même manière, certaines espèces de poissons et d'oiseaux.*

2.4. La troisième étape de l'intervention

La « **Troisième civilisation** » **symbolique** (en fait, la troisième étape de l'intervention perpétrée) a eu une durée **de 4070 ans**, c'est-à-dire **de 10604 avant J.C. à 6534 avant J.C.** Ce fut l'étape la plus saturée d'expériences dans toutes les directions, de la formation d'un Contrôle interventionnel stable dans toutes les directions de son propre développement civilisationnel à la **TENTATIVE** d'introduire des éléments créés indépendamment dans le domaine de la flore et de la faune (en tenant compte des fragments humanoïdes reçus de la Lune). Les détails ne sont pas si importants, puisque les interventionnistes n'ont **PAS RÉUSSI** à recréer les vraies ressemblances. Cependant, il convient de noter un point important, à savoir que le Système de Contrôle des envahisseurs n'était toujours pas parfait. Pour cette raison, le véritable Système de Contrôle de la Terre a **INTERFÉRÉ À RÉPÉTITION** et **IMPLICITEMENT** avec le sien correction de contrôle dans des épisodes séparés du Contrôle établi de l'existence des énergies dans le monde matériel et immatériel.

Ainsi, comme s'il y avait une forte demande pour la minéralisation obligatoire de l'eau douce par ces formes possibles qui avaient été établies à cette époque. Cela a permis de **RECRÉER** dans une certaine **MESURE** en première approximation une partie des conditions de vie en eau douce et de donner au monde sous-marin une structure modèle et une signification fonctionnelle orientées pour assurer les personnes créées en protéines et minéraux d'origine aquatique. De telles corrections inaperçues se sont produites dans le domaine de la flore et de la faune, et n'ont pas permis de laisser **PLEINEMENT** et complètement **LEURS** proto-formes dans leur développement.

Il y a eu beaucoup d'expérimentation dans le processus de recréation des gens au cours de cette longue période. Au total, 42% (environ 400 millions) d'humanoïdes captifs (entités d'information énergétique de proto-Humain avec l'ancien niveau du cerveau de 96-124 octave) ont été utilisés. Sur quoi l'attention des interventionnistes était-elle principalement focalisée ? La réalisation d'un seul programme du « Développement de la biogenèse énergétique des cellules de chair » s'est poursuivie, et par conséquent la concentration des efforts des envahisseurs sur cette question était essentiellement focalisée. A cet effet, dans les grilles d'Atmosphère tout le long du périmètre, les processus de développement du « **Cerveau d'Atmosphère** » ont commencé afin de donner une contrôlabilité

primaire dans l'existence des personnes sans les lier aux objets de type 440. Mais pendant cette période, il n'avait **PAS ÉTÉ** complètement achevé. Une grande attention a été accordée aux changements dans le Contrôle du Cerveau humain des processus métaboliques des cellules de la chair. Au cours de cette période, les personnes ont été amenées à l'état de processus métaboliques dans des conditions d'aptitude et de capacité à être carnivores (initialement sans traitement thermique). Cela a rendu nécessaire de **CHANGER** structurellement et **SIGNIFICATIVEMENT**, par exemple, *les fonctions du pancréas* et, par conséquent, de donner des fonctions supplémentaires au Cerveau dans sa gestion et son contrôle des processus métaboliques des cellules de la chair. *Cette information est destinée à ceux qui aiment le végétarisme et autres « expériences ».*

En ce qui concerne l'ajustement de la structure du Cerveau des personnes, toutes les expériences étaient principalement axées sur:

- la conservation **l'OCTAVE BASSE** du Cerveau (jusqu'à 31 - pour ajouter un état exécutif entièrement soumis, la recreation d'une partie limitée des fonctions logiques pour l'exécution d'actions et de mouvements élémentaires, l'exception du comportement rebelle dans le processus de cohabitation, etc.) ;
- les tentatives continues de combiner les Cerveaux des gens avec la **CONCEPTION** et les **FONCTIONS** du Cerveau des envahisseurs (y compris ceux envoyés de la lune humanoïdes - leurs individus natifs) ;
- prolongation de la vie biologique des individus humains (pas de progrès par rapport à l'étape précédente) en interférant dans la structure de **l'ADN** et de nombreuses autres expériences.

Cependant, des résultats significatifs en matière de recreation de personnes ressemblant à un proto-Homme, mais complètement conquis (avec toute sa vie et son aptitude à remplacer la conception combinée du Cerveau par le cerveau des envahisseurs), n'avaient **PAS** été **ATTEINTS**.

Bientôt, en quelques jours, cette étape **a été arrêtée**, en **6534 avant J.C.** expérimentale, et toute la base charnelle a été éliminée. Ainsi s'est terminée la prétendue « Troisième civilisation ». Après sa destruction, un certain processus préparatoire de réinitialisations Programmatiques de nature contrôlante a eu lieu, ainsi qu'un **NETTOYAGE** des conséquences des expériences en cours pendant

300 ans (c'est-à-dire jusqu'en 6234 avant JC). De plus, il y avait beaucoup de changements dans le plan physique.

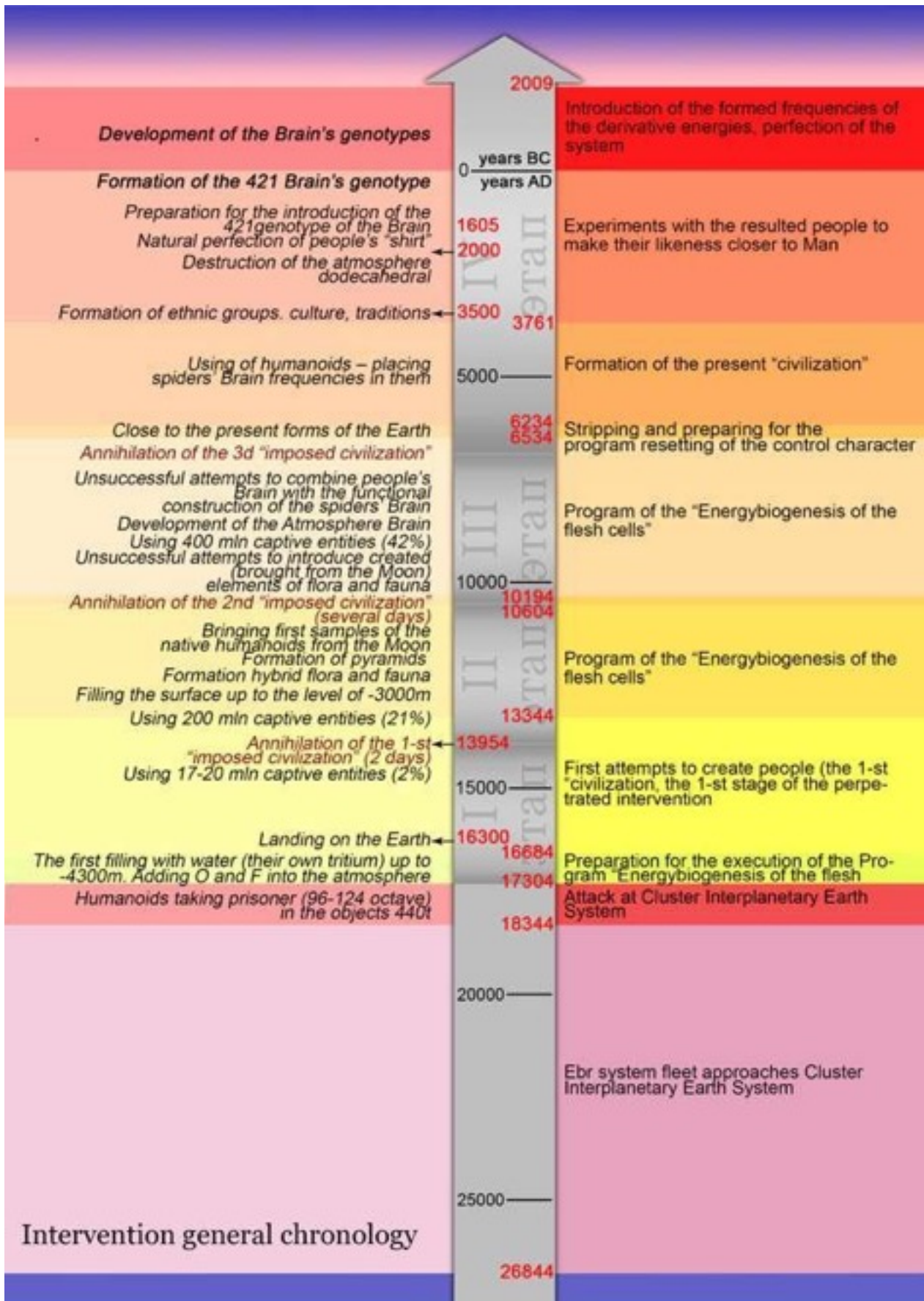

2.5. Préparation et quatrième étape de l'intervention violente

De **6534, avant JC** à **6234 avant JC (300 ans)**:

- processus préparatoire de la réinitialisation du programme du caractère de Contrôle ;
- nettoyage des conséquences des expériences en cours;
- la surface de la Terre a été remplie jusqu'à h=-1200 m (par rapport au niveau actuel), sur la surface formée ont été posés 8 640 000 bus énergétiques de direction interpolaire (les géographes les appellent Méridiens, et ce ne sont pas 360 mais beaucoup plus), reliant tous les Complexes de Contrôle et les Objets plantés ;
- des nœuds ont été constitués (serveurs de contrôle et serveurs de distribution d'énergies) ;
- après cette belle ingénierie, tout « l'assemblage » compliqué, a été rempli jusqu'à h = -100 m ;
- D'énormes masses d'eau de 1500 m de haut ont été projetées vers la Terre depuis la couche d'hydrophones de l'atmosphère et à partir de ce moment, l'eau de mer s'est formée pour la première fois. *C'est le « déluge mondial »* ;
- La surface de la Terre a pris des formes proches des formes modernes.

Ils ont commencé à **UTILISER DES HUMANOÏDES**, en y insérant des fréquences du Cerveau des araignées. Le réglage séquentiel des fréquences a donné de bons résultats. ***Lors de la matérialisation, tous les humanoïdes ont reçu le cerveau des araignées et ont formé une civilisation moderne.***

À partir de 3761 avant J.C. de nombreuses autres expériences éphémères ont été menées avec les personnes résultantes afin de les rapprocher de l'apparence que l'Homme avait avant l'intervention de la Terre. À la mi-septembre 3761 av. J.C., ce processus de similitude d'image(figurative) était achevé (c'est-à-dire le conte « sur l'image et la ressemblance » dans la Bible et d'autres légendes).

Depuis **0 an après J.C.** les envahisseurs ont **COMMENCÉ** à **INTRODUIRE** un grand groupe de fréquences préformées des énergies dérivées (par rapport à la base qui avaient été apportées par eux) et à améliorer le Système de Contrôle lui-même. Le Système interventionnel a compliqué et amélioré le

Contrôle sur la Terre qu'ils avaient créé. Le contrôle a été introduit sur l'état, le comportement exécutif et le contrôle sur les aspects qualitatifs résultant des groupes et sur les individus **PARTICULIERS** des personnes. Une étape extrêmement **IMPORTANTE** a été ***l'introduction du Programme de réincarnation***. C'était le seul moyen de sortir d'une situation difficile pour l'ensemble du Système ebres, qui n'a pas réussi à résoudre le problème de non-conformité entre la longue durée et la continuité des fonctions exécutives nécessaires des personnes à durée de vie limitée. Ils **N'ONT PAS RÉUSSI** à ***atteindre le quatrième codon de l'ADN*** et n'en ont maîtrisé que trois, et c'est uniquement pour cette raison que la vie des personnes qu'ils ont créées est si limitée dans le temps.

D'autres objectifs du Programme interventionnel (ebrian) en relation avec les personnes sont devenus **BEAUCOUP PLUS COMPLIQUÉS**. Ils se sont précipités pour obtenir des gens comme représentants de leur Cosmos (parce que les humains ont l'air nettement plus décents et potentiellement plus parfaits) mais possédant le Cerveau d'une araignée et la capacité de passer aux octaves énergétiques 44 et 56 (c'est-à-dire au-dessus de 31 octaves du monde matériel) en cas d'urgence imprévue sur Terre. De plus, le groupe d'araignées, qui était situé sur le Soleil en tant qu'**ÉLITE SÉLECTIONNÉE** au nombre de 1 200 000 individus, devrait constituer « l'élite dorée » sur Terre par leur Programme, mais avec un Cerveau plus parfait - **l'octave 72**.

2.6. Mise en œuvre technique du Contrôle

Le 15.11.2009, le fonctionnement des Complexes et Systèmes de base des envahisseurs a été éliminé ainsi que ceux qui les servaient, c'est-à-dire les araignées et les enrôlés. Cela a pris **les 16 années** les plus difficiles. Il reste encore beaucoup de séquelles de l'intervention, mais le **PLUS IMPORTANT** et irréversible est **EFFECTUÉ!** Une partie des Complexes interventionnels et des objets conservés en tant que trophées fonctionnels, car la perte de temps et d'énergie dépensée devrait être compensée par quelque chose. **ILS** ont **DÉJÀ** été appliqués dans la solution des tâches créatives et l'élimination des séquelles de l'intervention.

À cet égard, dans un format simplifié, je vais vous montrer comment le Contrôle a été techniquement effectué par leurs Systèmes. Mais je jeterai la lumière

sur cette question dans le cadre limité de la compréhension du fait même de **I'IMPACT DE LA GESTION** sur la condition des personnes et sur le comportement qui en résulte. C'est exactement ce sacré « De l'extérieur » passé dans les nombreuses épopées et légendes. Les détails techniques et technologiques ne sont pas abordés, afin de **NE PAS SURCHARGER** le Cerveau des lecteurs. De tous les Complexes et objets, impliqués dans l'ancien Système du Contrôle, nous ne retiendrons que l'essentiel, sans lequel le Contrôle **n'aurait pas été possible:**

N°	Complexe	Administration(but)
1	Tchekhov	Salle de contrôle, le complexe de contrôle principal qui définit les programmes pour tous les complexes.
2	Kailash	Le complexe de contrôle principal, correction conformément au programme du cerveau de l'atmosphère pour tous les génotypes sur Terre.
3	Chine, Tibet	Contrôle de l'état de l'atmosphère lors de la correction du cerveau de l'atmosphère et de tous les canaux de communication des objets tels que 560, 520, 500, 440, 960.
4	Oural	L'enveloppe du Cerveau (31 octave) pour tous les génotypes (de l'unicellulaire à l'humain).
5	Baïkal	Système de sauvetage d'urgence des humanoïdes 42, 44 en cas de catastrophe (évacuation de la Terre).
6	Pâques	Contrôle de la conformité du revêtement(L'enveloppe) du Cerveau et des octaves de 49 à 59 pour tous les génotypes.
7	Kailash 2	Contrôle actuel (hebdomadaire) du Cerveau.
8	Pérou	Le complexe principal pour la gestion, la maintenance et le stockage des humanoïdes (pour une utilisation future).
9	Andes	Contrôle de tous les humanoïdes sur Terre.
10	Caucase	Le principal complexe de contrôle, la gestion du «milliard doré» est le génotype 42.
11	Elbrouz	Complexe territorial - la partie européenne de la Russie, Biélorussie, Ukraine, Bulgarie - gestion complète génotype 42.
12	Kazbek	Complexe territorial - Caucase oriental et méridional, Asie centrale, Asie mineure orientale - contrôle total du génotype 42.
13	Ararat	Complexe territorial (premier sur Terre) - Asie Mineure, Grèce - contrôle total du génotype 42.
14	Alpes	Le principal complexe de contrôle, la gestion du "million dorée" - génotype 44.
15	Alpes 1	Complexe territorial - France, Espagne, Portugal, Italie, Europe de l'Ouest - contrôle total du génotype 44.
16	Alpes 2	Complexe territorial - Europe de l'Est, Allemagne, Pays Baltes, Scandinavie - contrôle total du génotype 44.

17	Sarajevo	Le principal complexe d'énergie d'octave 53,5 (alimentation des grilles pour tous les types de rayonnement). Première bombe atomique développé en Allemagne.
18	Californie	Le complexe principal pour la préparation d'un nouveau génotype - 46 (introduit depuis 2012).
19	Chine, Tibet	Le principal complexe de contrôle sur Terre, établissant des normes pour tous les complexes.
20	Pâques	Nœud de coordination du contrôle à travers Kailash.
21	Moscou 960	L'objet principal du Système de Contrôle, toutes les matrices cérébrales 42, 44, 46 et Moshiaich.
22	Groenland	Contrôle du Cerveau de l'atmosphère.
23	Irlande	Centre de calcul. Tous types de calculs. Soit dit en passant, l'Irlande est la 2e place au monde en programmation informatique. En même temps, l'Irlande est le berceau de problèmes mathématiques insolubles.

Il suffit tout à fait de prêter attention à l'objectif de chaque Complexe qui démontre de manière convaincante le fait que toutes les actions dans le Contrôle des processus de mise en œuvre n'ont laissé aucune chance d'être laissées sans le Contrôle de l'ancien Système, même dans des épisodes mineurs d'actions et d'événements. *Une opinion ou un jugement sceptique signifiera seulement la réticence ou une incapacité à plonger dans la profondeur des jugements à ce sujet.* Techniquement, depuis les premières étapes de la naissance de tout processus de Programme jusqu'à sa **MISE EN ŒUVRE PRATIQUE** à travers les exécutants, tout était sous l'attention effective des Systèmes de Contrôle. De plus, l'ancien Système avait la capacité technique à la fois de conduire et de **FORCER** les **RÉSULTATS** prévus dans tout ce qui était déterminé par le cadre des différents Programmes établis par eux.

Lors de la création du Cerveau de l'atmosphère (**de -2200 m à 12400 m**), de nouvelles fréquences ont été introduites dans les structures originales de l'atmosphère. Ce processus a commencé plus de 2000 ans avant JC. *La structure strictement symétrique des atomes dodécaèdres a été détruite (certaines liaisons avec les icosaèdres ont été supprimées).* **Chaque suppression d'une telle connexion entraînait la création d'un nouvel élément chimique.** Si nous supprimons complètement le dodécaèdre, nous obtenons la structure icosaédrique du bore. Comme la base était 16, 22, 28, 32 et 42 de l'octave, exactement dans ces structures tout a été remplacé.

Une certaine combinaison d'octaves 16 et 22 a conduit à la création de gaz et les combinaisons d'octaves 16, 22, 28, 32, 42 - à la formation de pétrole. Le pétrole blanche a une octave supplémentaire de 47. De plus, l'octave 53 a été insérée ; en conséquence, un « mélange explosif » a été fabriqué. Mais ces combinaisons étaient intermédiaires et ne pouvaient pas être utilisées pour la formation du Cerveau, car elles contenaient le neutralisant - le soufre. Le soufre est un produit de l'activité du Cerveau (rappelez-vous le soufre dans les oreilles), mais **il NE PEUT PAS** faire partie du Cerveau. Mais ce « mélange explosif » a une propriété – il est impossible de passer à l'octave 56 sans lui, ce qui est extrêmement nécessaire pour tous les représentants du « **milliard doré** » en cas d'urgence, lorsque, par exemple, ils **DOIVENT ÊTRE SAUVÉS** d'une explosion nucléaire.

A partir du moment de l'intervention dans la structure de l'Atmosphère par le Système d'intervention, celle-ci est encore représentée **en 6 couches**:

N°	De	jusqu'à	Désignation
1	-4400	-2200	Grille de communication du Cerveau atmosphérique, Cerveau d'atmosphère
2	-2200	0	Système de Contrôle d'atmosphère (-2200 m est la profondeur de l'hydrophone)
3	0	1200	Couche de base
4	1200	6200	Couche d'accumulation
5	6200	12400	Couche de matérialisation
6	12400	36400	Couche de protection atmosphérique

Dans **la couche d'accumulation**, il y avait un processus hebdomadaire d'accumulation ou d'effacement des fréquences et de leur distribution ultérieure parmi d'autres couches. Dans **la couche de matérialisation**, il y a eu un transfert de tous les types d'humanoïdes dans la structure matérielle (en leur mettant des « chemises »), ainsi que la matérialisation des OVNIS(objet type 440....par ex.) après leur levage, si nécessaire. Chaque couche, à l'exception de la **N° 3**, a des sous-couches, dans lequel différentes structures de fréquence ont fonctionné pour remplir la même fonction.

Dans la période initiale, chaque Objet, à partir duquel les humanoïdes ont été obtenus, a formé pour eux une « coupole » individuelle à l'intérieur de laquelle le développement du groupe donné a eu lieu sous le Contrôle de l'objet, sans référence

à l'environnement. Il était impossible de sortir de la « coupole », les étrangers n'étaient pas non plus autorisés à entrer.

Lorsque le Système de Contrôle de la Terre a été introduit dans l'état d'un nouveau fonctionnement, mis en place par les envahisseurs pour eux-mêmes, il a commencé à lier toutes les biostructures à l'habitat local à une certaine distance de l'Objet. D'abord et avant tout, cet environnement a été formé par **le Complexe les Andes**, puis **le Caucase**, et à partir de **o an – les Alpes**. La colonie d'humanoïdes vivant dans la « coupole » de l'objet était appelée « groupe ethnique », ci-après utilisé le terme « nationalité ».

D'où viennent les groupes ethniques ? Dans sa forme originale, tous les « passagers » sur tous les *Objets* avaient parfaitement la **MÊME APPARENCE** et les mêmes structures du Cerveau. Mais les *Objets* ne transfèrent pas de corps matériels, et donc lors de l'atterrissage dans une « fauteuil », toute structure matérielle se plie en une petite boule éclair (corps énergétique), de la taille d'une tête d'allumette. Lorsqu'il se roule en boule (la convolution), il peut y avoir de légères distorsions. Par conséquent, les potentiels du Cerveau avant de rouler dans une boule pourraient être différents. Sur le chemin, l'objet pourrait voler à travers un météorite et ramasser n'importe quelle boue sous la forme de ces germes que la « science moderne » trouve généralement sur les météorites. De plus, les paramètres de l'environnement d'où est arrivé l'*Objet*, et les paramètres des lieux de livraison des « passagers » pouvaient différer en structure et en remplissage (il y avait plus d'oxygène sur Terre). Si le Cerveau d'origine lors du déplacement a perdu au moins une fréquence (et que les Générateurs de l'*Objet* **NE L'ONT PAS REMARQUÉ**), alors de nombreuses propriétés d'origine ont également été perdues lors de la livraison. Les propriétés manquantes ont été reconstituées à partir de « l'entrepôt de pièces détachées » (avec une durée de conservation expirée, car le transfert a duré plus de cent ans). C'est pourquoi chaque *Objet* apportait ce qui y avait été chargé, mais mal emballé. Chaque groupe ethnique avait les **MÊMES STRUCTURES** des organes, mais des **STRUCTURES DIFFÉRENTES** du Cerveau.

Le Cerveau, ou les propriétés des biostructures, comme le Système de contrôle externe et interne, la mémoire, l'orientation, les propriétés d'échange d'informations pour la plupart, étaient les mêmes, mais avaient une **BASE DIFFÉRENTE**. La Base est déjà les propriétés individuelles du groupe ethnique, par rapport auxquelles se sont construits les processus d'échange de réception et de transmission d'informations ou de traduction de la langue. En Géorgie, par exemple, l'élément de base était le manganèse (les Ossètes ont un autre élément de base, c'est une ethnie différente). Lorsqu'en Géorgie les gisements de manganèse ont été complètement épuisés, la population a subi un processus « d'épaississement

» du sang et d'augmentation de la pression dans la circulation pulmonaire. **En pratique, il a été remarqué en 1989.**

Le Système de Contrôle, tenant compte de l'emplacement des « coupoles », 3500 ans avant la nouvelle ère, a commencé à les attacher à la couche d'atmosphère N° 2. En utilisant les particularités de la construction du Cerveau des groupes ethniques, en premier lieu, chacun d'eux a reçu une fréquence de rayonnement de base, par rapport à laquelle il y a eu un réarrangement de la couche atmosphérique N°2. Le nombre de fréquences de rayonnement était supérieur à 100. En utilisant la base, c'est-à-dire fréquence de rayonnement **POUR CHAQUE** ethnie spécifique, leur quantité et le nombre dans chaque groupe ethnique ont été ramenés aux valeurs spécifiées par le Programme.

Les styles de vie primaires (culture) et les frontières de l'habitat de chaque groupe ont été introduits et trouvés en référence à la couche d'atmosphère N° 2. Les limites de l'habitat n'avaient plus la forme d'une coupole. Au centre de l'ancienne « coupole », des « capitales » d'ethnies ont été fondées. À cet égard, la construction de nouvelles colonies a été réalisée, etc. Au cours du développement dans le but de stabiliser le Contrôle de l'exécution des processus Programmés, des limitations ont été introduites au **SEIN** de chaque **GROUPE** ethnique qui ne permettent pas aux différents groupes ethniques de fusionner, c'est-à-dire de se mélanger. Cela a été encadré par une introduction figurative et comportementale (concept et prise de conscience) de diverses traditions, croyances, etc. *Si le groupe ne remplissait pas les conditions des exigences du Programme, c'est-à-dire avait des déviations non programmées dans son développement de caractère irréversible, alors il a été **DÉTRUIT**, généralement avec l'aide **d'AUTRES** groupes ethniques.* Mais chaque groupe avait son propre objet de défense, et si le groupe était anéanti, alors l'Objet était également détruit, il était transféré à l'état éteint.

L'objectif **PRINCIPAL DU PROGRAMME** était de créer le « Million dorée » basé sur « les Enfants du Soleil », et tous les groupes ethniques devaient être uniquement du **MATÉRIEL CONSOMMABLE** pour mener des expériences du Programme afin d'améliorer et d'amener le Cerveau au géotype souhaité et dans le bon quantité conforme au Programme. Le groupe intermédiaire du « milliard dorée » avait commencé à se dessiner **depuis 0 an de la nouvelle ère**. Dans le même temps, des représentants de ce groupe avaient déjà eu une certaine connexion avec le Cerveau de l'atmosphère, placée dans la couche **de -2200 à -4400 m** de profondeur. Ils pouvaient avoir jusqu'à 12 traducteurs de langues dans le Cerveau pour communiquer avec d'autres groupes ethniques, obtenir des informations de première main nécessaires à la « création » et à la « mise en œuvre » de nouvelles technologies pour améliorer leur installation sociale. Ils ont formé leurs propres sociétés et les structures de leur Contrôle, déployé des primitifs, mais leur propre

système économique, etc. Des sociétés et des États ont commencé à apparaître, à prendre forme et à s'améliorer. Et tout s'est soi-disant passé comme les historiens essaient de nous le dire en images. Mais tout n'est pas aussi simple qu'on le voudrait ! Ni à travers la base marxiste-léniniste des rapports de production fondamentaux, ni avec l'aide de la théorie du marché Mondial, ni avec l'aide d'aucune autre théorie moderne ou théorie du passé, il **N'ÉTAIT POSSIBLE** de répondre à la question, comment les nombreux composition des sociétés s'est formée. Selon quelle « recette spéciale » qualitative et quantitative, combien et quel type d'ethnies ont dû être rassemblées pour créer une véritable société, dans quelles limites quantitatives et qualitatives ? Ce processus est-il géré ou sujet à formation spontanée ? Pourquoi y avait-il périodiquement des problèmes démographiques ? Une « recette » pour la formation de toutes les sociétés était-elle la même ou était-elle unique pour chaque groupe ? Et enfin, qui a déterminé les frontières des États, sans contestations ni interventions militaires, c'est-à-dire d'une autre manière ? Il y a beaucoup de questions, mais elles sont ignorées, ou ils recherchent des explications pratiques - au-delà de la vérité.

Le fait est qu'après la réalisation par les envahisseurs des processus de création modifiés, pour s'adapter à leur Programme, un seul réseau(grille) de l'atmosphère Terrestre **IL N'Y A PLUS BESOIN** d'une référence stricte des groupes ethniques à un certain endroit, car le réseau de l'atmosphère lui-même a gagné toutes les propriétés nécessaires pour supporter l'existence des diversités ethniques à n'importe quel point de la Terre. A partir de ce moment, un moyen de dissuasion contre le chaos et le mélange des groupes ethniques (nationalités), comme les sociétés précédemment établies par la force, sont devenus acquises par des sociétés et confiées à l'exécution exactement par elles certaines fonctions privées du Programme, qui, conformément à son Vecteur cible des **PHÉNOMÈNES FUTURS**, les actions et les événements ont prédéterminé toute la structure du Programme des événements ultérieurs dans cette société. À l'avenir, cela a été classé comme **ÉTAPES DE DÉVELOPPEMENT** historiques des civilisations, des États et de leurs groupes, etc.

Le système a effectué à l'avance la distribution Programmatique et l'attribution de fonctions spécifiques à chaque société, en tenant compte des emplacements des Objets et des Complexes, en relation avec le système établi et débogué de systèmes de soutien énergétique et d'information, de communication et de contrôle. Pour toute cette caractéristique clairement définie, la démarcation territoriale sous ces fonctions de sociétés a été déterminée. De plus, chaque territoire d'implantation future était pré-saturé d'un certain ensemble de ressources « naturelles » aux niveaux qui devraient être suffisants pour assurer la formation de biens matériels et de services exactement pour la société qui s'installerait sur tel ou tel territoire ayant un ensemble de fonctions spécifiques dotées par le Programme.

Les **PRINCIPAUX POINTS DE REFERENCE** géographiques dans la définition des frontières entre les États ont été desservis à la fois par des Complexes placés, et par des Objets et des **FREQUENCES DE REFERENCE** à travers le Cerveau de génotypes spécifiques avec des fréquences de certains éléments chimiques qui étaient présents dans les gisements de ce territoire. Cette référence de fréquence, en premier lieu, était la **RECETTE SECRÈTE** pour la sélection de types spécifiques nombreux ou uniformes de groupes ethniques dans la société, ce qui était nécessaire pour remplir pleinement la fonction de chaque société. A chaque étape de l'exécution Programmée de ses fonctions, la société pouvait et devait avoir un certain nombre d'exécutants de génotypes spécifiques du Cerveau. Cela déterminait exactement la composition quantitative de la communauté, et cela correspondait au changement démographique en référence à l'étape spécifique de l'exécution du Programme.

Toute ingérence non programmée artificiellement introduite dans la correction d'un problème démographique n'a pas pu le résoudre. Cependant, toutes les formes, méthodes et aspirations dans toutes les tentatives étaient futiles. Mais **ORGANISER LE MALHEUR** - ils pourraient facilement. Ainsi, par exemple, était **ARTIFICIELLEMENT ORGANISÉ** un problème très grave pour la Russie, lié à l'initiative mal conçue, d'activer les flux migratoires en provenance des pays d'Asie centrale. Toute intervention proactive d'un exécutant aléatoire, non pourvu du cadre Programmé, a toujours entraîné des conséquences importantes. Ainsi, plus de 95% des personnes impliquées dans la culture non programmée de terres vierges ont immédiatement fui à travers le pays à la fin de cette farce artificiellement gonflée, n'ayant pas atteint l'objectif. Mais la majeure partie des « fuis » n'est pas retournée à ses anciens emplacements et à son ancien mode de vie. La plupart d'entre eux ont fui les zones rurales.

De cette façon, la **PREMIÈRE VAGUE** puissante de « spécialistes itinérants de toutes les mains » a été organisée, et plus tard appelé « le quota municipal », et cela a causé des dommages irréparables au développement du secteur agricole de l'économie. C'étaient les gens avec le **PROGRAMME CASSÉ** dans leur esprit et privés de l'ancienne connexion de fréquence. La situation était similaire avec le groupe de « BAM » (les travailleurs du chemin de fer Baïkal-Amour), et ainsi de suite. L'autre exemple est la réinstallation volontaire et forcée des travailleurs de l'industrie pétrolière d'Azerbaïdjan dans les zones de l'industrie pétrolière de Tyumen. Eux, étant liés par les fréquences du Cerveau au pétrole se sentent bien dans les régions du nord, réussissent la productivité du travail et ne vont pas retourner dans leur ancienne patrie.

Il pourrait y avoir une question naturelle : pourquoi y a-t-il eu **TANT** de **GUERRES** sanglantes pour défendre leurs territoires ? S'agit-il de pertes futiles et de chagrins humains inutiles ? Ne vous inquiétez pas, c'était ainsi,



malheureusement, conformément à l'ancien programme, l'une des variantes du **PROCESSUS DE LIQUIDATION** des génotypes inutiles du Cerveau après d'une autre étape de sa perfection. Le « million doré » actuel est un **MATÉRIEL CONSOMMABLE** et, après l'achèvement de la section du Programme, il a commencé à être transféré au « milliard doré » sur une base commune avec la destruction de tous ceux dont le génotype Cérébral ne répondait pas aux nouvelles exigences Programmées.

2.7. Formation de la Conscience

L'incarnation du spécifié, y compris **la formation de la conscience**, a été réalisée par la fourniture pratique de **TOUTES** les **INFORMATIONS** nécessaires à l'orientation de nature « stratégique et actuelle », qui, pendant une longue ou courte période, ont été traduites en Complexes, Objets et préformés Systèmes de Contrôle. Ces derniers, à leur tour, contrôlés via la transmission d'informations énergétiques, c'est-à-dire déterminé toutes les conditions d'exécution ultérieures et trouvé des commandes liées au développement des structures, des fonctions et de la construction de la translation d'informations énergétiques elle-même pour les personnes et du développement de leur Cerveau tout au long du long processus de leur soi-disant perfection « naturelle ». ***C'est à travers de telles Installations de Programme, en tant que commandements, que s'est déroulé le processus de développement des personnes matérialisé par le Système***

interventionnel - de leur état de Contrôle en « coupole »¹⁷ de l'être à l'état actuel de « l'Effondrement de leur Civilisation ».

La formation de la conscience du génotype du Cerveau est un **PROCESSUS** séquentiel **DISCRET** pour amener les informations de Contrôle fonctionnel du Système dans la conscience des membres individuels (interprètes) à un moment « historique » spécifique à travers des Systèmes de Contrôle et de Fonctionnement des Complexes d'accompagnement et de soutien.

Grâce à cela, avec l'application de systèmes de contrôle et d'exploitation, il a été mis en œuvre le soutien global dans l'exécution des actions programmées qui ont conduit à un système pré-planifié résultats et événements dans le développement de la civilisation humaine pour la réalisation de programmes stratégiques du système interventionnel:



« Développement des génotypes Cérébraux » et « Développement de la biogenèse énergétique de la cellule de chair ». Parallèlement à la transformation du Cerveau, la biogenèse de la cellule de chair changeait également tout en conservant les formes externes des personnes. L'homme a été **TRANSFORMÉ** en Ebre dans son essence, obtenant toutes les implications d'une telle transformation sous la forme d'un

ensemble complet de **TOUTES** les fonctions parasites.

L'Homme est une structure qui ***se trouve simultanément dans deux espaces - dans l'espace de neutrons (protons) et l'espace antineutronique (électronique).***

¹⁷ « Contrôle en coupole » - les biostructures de tout corps céleste ne possèdent que le spectre de fréquences fourni par le Système. Ce spectre de fréquences est fourni aux dépens d'OVNI. (une coupole est créée sous laquelle la vie de la biostructure est soutenue, et pour laquelle l'équilibre de fréquence est unique).

Toutes les sensations ne sont formées que pour l'espace neutronique. Il existe d'autres connexions Cérébrales (avec l'espace des neutrinos), que **NOUS N'ALLONS PAS** considérer ici. Tout le développement de la vie sur Terre est déterminé par les dépendances de fréquence générées par la différence de deux nombres du système Solaire. Le nombre **Pi** n'est pas irrationnel - c'est le rapport de la longueur du contour au rayon. Dans le système Solaire **2 Pi** : 3,000864... (à la 124 décimale) et 3,1648... (à la 124 décimale) sont utilisés. Ces nombres précisent non seulement la longueur d'onde du circuit de fermeture du système Solaire, mais **DONNENT** également ses **DIMENSIONS EXACTES**.

La base de toute structure vivante est l'hydrogène et la formation des ions est soumise à la même différence de nombre. Par exemple, un Homme formé dans le système d'Alpha Centauri, lorsqu'il est livré à la Terre et relié au système de support de vie existant, peut ressembler à un crocodile. Si un objet (un OVNI) ayant créé dans un autre système, n'a pas fourni de restructuration de sa structure aux valeurs des constantes du système dans lesquelles il s'est introduit, il a automatiquement été soumis à une transmutation avec la formation de la masse inerte.

Pour résoudre leurs tâches sur la Terre, les Ebres ont dû introduire de profonds changements. Ils ont presque complètement subjugué **les 18 systèmes de support de vie des biostructures**. Ils ont notamment créé des structures à la fréquence de 53,375 octave (rayonnement gamma). Les araignées vivent normalement dans cette atmosphère. Le rayonnement de plus de 124 rayons X ne leur fait pas de mal. Soit dit en passant, les cafards, qu'ils ont également apportés, tolèrent les radiations jusqu'à la perte de couleur (ressemblent à du verre).

Les Ebres a cherché à **pénétrer le mystère d'une cellule vivante** puisque leur cellule protéique par ses ressources énergétiques était bien inférieure à une cellule vivante. Mais je vous donnerai plus de détails plus tard dans un chapitre spécial sur la Cellule.

Le Cerveau est l'ensemble le plus complexe d'une structure biologique et est le résultat de plusieurs millions d'année de travail sur la formation d'une structure biologique (d'un Humain). Le cerveau, bien sûr, ne peut pas être formé par lui-même à partir de poussière en utilisant des réactions chimiques. ***Le Cerveau est simultanément un état lié de 3***

espaces neutroniques (le plus élevé), antineutronique et protonique, ou ionique.

Dans leurs expériences avec les humains, les extraterrestres ont d'abord essayé d'élever l'octave du Cerveau. Cela a donné à l'Humanité le niveau d'un **DÉVELOPPEMENT DE L'HOMME DES CAVERNES**. D'autres **EXPÉRIENCES** ont **CONDUIT** à l'apparition des races colorées et des différentes espèces de singes sur la Terre. Au cours de l'étude et de la connaissance de l'Homme, ils ont ajusté pour eux-mêmes la « chemise » biologique élevant l'octave du Cerveau. Finalement, ils ont pu améliorer le Cerveau Humain et **l'amener uniquement à la 66 octave**. Certaines expériences individuelles ont donné la **71 octave** du Cerveau. Afin de contrôler chaque « chemise biologique », celle-ci était attachée à **L'HUMANOÏDE PROGRAMMÉ**.

Une brève chronologie des événements¹⁸ sur Terre de 3500 av. J.C. à nos jours est présentée dans **le tableau**. Les dates spécifiées dans le tableau sont approximatives et calculées par une technique spéciale, car à l'époque des événements, les paramètres temporels étaient assez différents. Par exemple, pour la Terre **jour et nuit = 48,64 heures**, une **année = 864 jours**.

Heure de l'événement	Les événements se sont produits
Vers 3500 avant JC	<ul style="list-style-type: none"> - Système de contrôle, conformément à l'emplacement de la - « coupole » (frontières de localisation des groupes ethniques), les liant par référence à la couche d'atmosphère N°2; - les fréquences de rayonnement de base (plus de 100) pour chaque groupe ethnique a été obtenue, par rapport à laquelle il y avait une couche d'atmosphère de restructuration N°2; - en utilisant la fréquence de rayonnement pour chaque groupe ethnique spécifique, leur quantité et leur nombre dans chaque groupe ethnique ont été portés à la valeur spécifiée programmée, ont introduit et trouvé les modes de vie primaires (culture) et les frontières de l'habitat de ce groupe en référence à la couche d'atmosphère N°2. Les limites de l'habitat n'avaient plus la forme d'une coupole ; - à l'intérieur de chaque groupe ethnique, des limitations ont été imposées, rendant impossible la fusion de différents groupes ethniques, c'est-à-dire leur mélange. Cela a été encadré par une introduction figurative et comportementale (concept et prise de conscience) de diverses traditions et croyances ;

¹⁸ Ici, il n'y a qu'une version courte de l'événement. Vous pouvez obtenir des informations plus détaillées sur « **salvatorem.ru** » « À propos de la flore et de la faune » et les ouvrages Informations de base sur la Formation de l'Humanité », Parties 1,2.

<p>2000 avant JC</p>	<ul style="list-style-type: none"> - création du Cerveau Atmosphère (de -2200 mètres à 12400 m.). De nouvelles fréquences ont été introduites dans la structure originelle de l'atmosphère ; - la structure strictement symétrique des dodécaèdres eux-mêmes des atomes du réseau de l'atmosphère a été détruite (certaines liaisons avec l'icosaèdre ont été supprimées). - Chaque suppression d'une telle connexion entraînait la création d'un nouvel élément chimique. Le coordinateur de la création du Cerveau Atmosphère était le Complexe du Caucase, car tous les gisements majeurs et connus se trouvaient autour du Caucase ;
<p>2000 avant JC - 1605 avant JC</p>	<ul style="list-style-type: none"> - la période de création et d'amélioration naturelle de la « chemise » (corps phys. de personnes) ; - jusqu'à présent, le Système de Contrôle élaborait tous les processus de biogenèse énergétique du corps à l'image des humanoïdes capturés sous la protection d'Objets de type 440. - La réinstallation a été organisée dans les zones de « coupole », des fragments primaires de communication avec l'environnement modifié ont été élaborés, ainsi que des habitudes aux nouvelles conditions de l'environnement ; - maîtrise des compétences de base et les outils à main de base simplifiant et économisant du travail pour fabriquer de la nourriture, des vêtements et un abri. Cette période doit être définie comme une période de pures valeurs naturelles vierges. Toutes les valeurs ont été déterminées par le Programme et dictées par les Objets de type 440, concentrant tout l'être humain sur l'entraînement et l'amélioration du corps pour les conditions propices au fonctionnement futur du génotype 421 du Cerveau. La capacité de jugements logiques et d'estimations de la réalité observée, la capacité de recevoir et de transmettre les informations perçues sous forme de parole - les objets 440 ont été utilisés pour cela. Au total, ils ont fourni 384 « langues » ; - dans le cadre de l'exploitation du Complexe des Andes (une colonie distincte de « Maya »), une tâche temporaire et spécifique a été élaborée - tester des mantisses séparées des futurs génotypes du Cerveau. C'était l'incroyable mystère de « Maya » ;
<p>1605 avant JC - 882 avant JC</p>	<ul style="list-style-type: none"> - formation des génotypes du Cerveau ; - sous le contrôle du Complexe Ararat (Complexe de Contrôle Caucasiens) en 1605 avant J.C., le génotype du Cerveau 421 a été formé. C'était la première tentative réussie du système interventionnel de mettre leur Cerveau (d'araignée) dans la «chemise » des gens(corps phys.). La zone de couverture de cette expérience – Asie Mineure, Grèce. Le centre de contrôle – Jérusalem ;

882 avant JC
- 0 après JC

- formation du génotype du Cerveau 422 sous le contrôle du Complexe de Kazbek (centre de contrôle du Caucase) sur le territoire du Caucase oriental et méridional, de l'Asie centrale et de l'Est de l'Asie Mineure ;
- une période active dans l'évolution des personnes associée à la possession de leur propre "Moi", confrontation ouverte des personnes avec l'environnement naturel - développement et conquête du Monde. Tout le contrôle et le soutien ont été assurés par deux Complexes - Ararat et Kazbek. Développer l'avantage d'un génotype du Cerveau la dominance d'un autre a été fourni et soutenu;
- un bond en avant dans le développement et la perception de nouvelles valeurs sociales. Le niveau de réalisation dans leur développement et l'acquisition de nouvelles structures d'organisation sociale, le Contrôle et l'arrangement d'un être(exist.) plus parfait, etc., peuvent encore être imités dans leurs parties séparées ;
- Augmentation rapide du développement de nombreux domaines de la culture ;
- un processus actif de définitions et de limites territoriales plus expressives pour chaque génotype du Cerveau a commencé.

2.8. Le processus de développement des génotypes du Cerveau par un Système de Gestion extraterrestre

Résumons brièvement les résultats, qui pourraient mettre beaucoup d'entre vous mal à l'aise, néanmoins tout était exactement comme ça - je pense que vous comprendrez le sens de la façon dont nous avons « **sombré** » **dans une telle vie...** La compréhension nous permet d'évaluer ce qui se passe aujourd'hui, et c'est, à mon avis, le plus important.

0 -1433

Poursuite du Programme **DEVELOPPEMENT DES GENOTYPES** du Cerveau et mise en place d'autres Programmes :

- Le Complexe Ararat a créé le premier génotype du Cerveau 421 en 1605 av. J.C.
- Le Complexe Kazbek a créé le génotype du Cerveau 422 en 822 av. J.C.
- Le Complexe Elbrus a créé le génotype du Cerveau 423 dans l'année 0, ayant terminé la formation du premier groupe, c'est-à-dire le génotype du Cerveau 42.

Le génotype du Cerveau 423, en tant que plus parfait, a servi de base au développement ultérieur d'éventuelles fonctions exécutives supplémentaires

d'individus d'un ordre opérationnel supérieur et à une amélioration ultérieure des génotypes du Cerveau. En **1433**, le premier génotype du Cerveau **441** (Complexe de Contrôle des Alpes 1) est créé. En **1841**, le premier génotype du Cerveau **442** (Alpes 2) est né. En 1990, le premier génotype du Cerveau **461** (Californie) a été introduit. En 2012, le deuxième cycle de formation était censé être terminé, c'est-à-dire le travail sur la formation de tous les individus du deuxième groupe, c'est-à-dire avec le génotype du Cerveau **46**. Le premier cycle a été achevé en 0 an, ou exactement, 01-17-0000 à 02-11.

LA TÂCHE PRINCIPALE du Système de Contrôle était la création de telles biostructures, dont le Cerveau devait se conformer pleinement à toute l'orientation Programmée du Système et être entièrement contrôlable. Pour autant le contrôle réalisé de l'être entier des individus et de l'organisation sociale de la société ne devait être agencé que sous la forme d'une pyramide (puisque'il était requis par la **FONDATION DE BASE** apportée lors de la constitution de l'information de contrôle) :

- **Niveau 1** - Machiah (Allah, Bouddha, etc.) et le génotype du Cerveau 481;
- **Niveau 2** - « million doré », les génotypes du Cerveau 461, 462, 463, 464, 465, 466;
- **Niveau 3** - « milliard doré », génotypes du Cerveau 441, 442 ;
- « **Le million doré** » - ce sont des « prêtres », gestionnaires des finances, de la science, de la société et de la distribution de toutes sortes de biens matériels et de services.
- **Le « milliard doré »** - production et réapprovisionnement de biens matériels, préparation et prestation de services.

Le reste de la population n'est pas nécessaire et aurait dû être détruit d'ici la fin décembre 2012.

A l'approche du 0 de la Nouvelle ère, le niveau d'autorité des individus porteurs du génotype de Cerveau 422 a brusquement décliné. Les gens - Dieux ont commencé à entrer dans non-être, leurs fonctions Programmées étaient terminées. Les Gens - Dieux vivaient trop peu ! Pour résoudre le problème de l'extension de la vie biologique de groupes individuels d'individus, l'ancien Système de Contrôle n'avait pas été en mesure, l'approche du quatrième Codon de l'ADN n'avait pas été trouvée. Le 7 janvier 0 an à 02 heures, 11 minutes Complexe de Gestion Elbrus a

introduit un nouveau génotype du Cerveau 423. Le programme « Réincarnation » a été introduit, c'est-à-dire poursuite du fonctionnement de l'humanoïde, à qui était prévu dans le cadre du Programme avec l'acquisition progressive **SEQUENTIELLE** de **PLUSIEURS** « chemises » (corps) afin qu'il puisse être en mesure de terminer l'exécution des tâches assignées(des fonctions). Le programme « protection » a été introduit, populairement connu sous le nom de « Christ ». Entre la « chemise » matériel (une biostructure) et le fantôme (matrice, il peut s'agir d'un « humanoïde ») une fréquence intermédiaire de l'octave 51,5 est placée (22 fréquences au total). Ces fréquences assurent la communication avec l'atmosphère (structure cubique).

La deuxième fonction des fréquences introduites *était d'assurer le processus de réincarnation* (la matrice usée **n'a PAS** été **JETÉE**, mais a été **TRANSFÉRÉE** à la chemise suivante). *D'où le symbolisme de la mère et de l'enfant*. Pour la première fois le système de protection a été testé en 0 an et depuis lors, dans chaque cycle de Programme, 2 jours avant l'installation (15h22 heure de Moscou), la protection a été retirée (symbolisant la mort du Christ); après avoir établi de nouvelles fréquences, la protection avec de nouvelles propriétés a été fixée, et tous les Complexes sur la Terre ont accompagné le **NOUVEAU SYSTÈME**. Commencé le processus d'introduction de l'épisode historique, ce la formation d'un état de contrôle spécifique dans l'organisation de l'être des gens - « le pouvoir de l'argent » en tant que programme de gestion finalement formé (symbolisé rituellement par la crucifixion de Jésus-Christ). Serveur Central de Contrôle - Byzance.

C'est à partir de ce moment que le principal pouvoir de l'impact managérial par le Complexe d'Elbrouz a été confié à l'outil de Contrôle « du Tout-Puissant », c'est-à-dire aux confessions religieuses. Cet instrument de contrôle a acquis sa pleine puissance active à **Pâques, 385 après J.C.** (le phénomène a été symbolisé par la crucifixion de Jésus-Christ).

Une base fondamentalement **NOUVELLE** de valeurs spirituelles a été introduite - la **RELIGION**, qui a acquis la charge Managériale principale. La religion dans toutes les variantes des confessions est devenue non seulement la base de toutes les valeurs spirituelles, mais aussi subjectives, c'est-à-dire **L'INSTRUMENT** efficace **DE BASE** pour la mise en œuvre des fonctions par les

exécutants du Pouvoir Conceptuel, mais également été le **LIEN PRINCIPAL** dans la détermination de les structures de l'État, de l'autorité et du droit.

En 1433, l'étape Programmée du développement et de l'amélioration de la **SPHÈRE ENTIÈRE** du Contrôle couvrant avec son incarnation exécutive de contrôle à travers les processus impliquant l'ensemble du génotype du Cerveau 42 à trois variantes a été achevée. La perfection technique, énergétique-informationnelle et autre du Complexe de Contrôle du Caucase en conjonction avec le reste des Complexes et des Systèmes, ainsi que ses fonctions dans la construction et la complication du **PROCESSUS DE CONTRÔLE** à travers le 42ème génotype du Cerveau, ont été complètement épuisées dans leurs capacités, dans leur développement et dans leur adaptation à long terme des fonctions du Cerveau.

1433-1841

Une contribution significative à l'accroissement du rôle et à l'attribution d'un autre niveau de significativité au Programme en termes d'influence managériale du « pouvoir de l'argent » est apparue dès l'introduction du génotype 441 du Cerveau, réalisé par le Complexe de Contrôle **des Alpes 1** au printemps 1433. Exactement pendant cette période d'acquisition de fonctions de Contrôle par les individus du génotype du Cerveau 441, l'équilibre du pouvoir brisé de l'autorité a été maintenu au détriment du « pouvoir de l'argent »; et l'autorité sur la base d'une méthodologie obsolète des valeurs religieuses avait perdu ses principales fonctions pour toujours. Renforcer le Cerveau avec des mantisses supplémentaires d'un ordre différent **A PERMIS** aux représentants du génotype Cérébral **441 d'ACQUÉRIR** des **ÉTATS** complètement **DIFFÉRENTS** en tout. Un saut brusque s'est produit dans les connaissances « scientifiques », qui ont conduit à l'application pratique des technologies révélées pour la mise en œuvre de machines dans toutes les sphères de l'être humain. Le Complexe des Alpes a considérablement compliqué le processus de formation de la substance Programmatique de contrôle de l'état de l'Esprit(raison en russe) d'Ebres de cette période.



En conséquence, une prise de conscience particulière de la « réalité

objective » environnementale par les individus de génotype 441 leur a fourni **L'OPPORTUNITÉ DE METTRE EN ŒUVRE** le processus du Programme de Contrôle du l'être sous une nouvelle forme. S'étant rendus compte qu'ils étaient « élus et connaissant certains mystères profonds de ce Monde », ils ont entouré leur cercle des auréoles sacrées de différents ordres et clans, soumettant secrètement sous son influence tout la force de pouvoir dans la sphère de Gouvernance des principaux pays du Monde.

Le processus de formation du système financier organisé a été activé et l'amenant dans un état **de Contrôle complet par génotype du Cerveau 441**, avec la participation de spécialistes d'autres génotypes, en écartant toutes les autorités matérielles précédentes. Le génotype spécifié en peu de temps, a réussi à acquérir des **FONCTIONS** de Gestion **SPÉCIALES** dans la société, au mépris de toutes les normes de droit, et à s'emparer de droit de posséder et de Contrôle **DE TOUT** ce qui est lié à l'organisation de l'existence des gens, complétant le processus de réalisation du « pouvoir de l'argent » comme une fonction de pouvoir particulièrement importante du processus de Gestion.

Avec l'introduction du nouveau génotype du Cerveau, les deux précédents n'ont pas été éliminés. Ils ont été soumis à une correction et à un développement programmés et fonctionnels constants, y compris le développement et l'amélioration de la base des valeurs, l'adaptation de leur propre position et leur implication dans les processus exécutifs.

Le génotype 421 a été appliqué pour améliorer les processus d'échange, **DEVELOPPEMENT PRIMAIRE** du système des équivalents de valeur, en tant que germe dans le phénomène des futurs systèmes financiers sur de vastes zones où ils ne vivaient pas auparavant et n'organisaient pas un tel système. Les génotypes du Cerveau précédents ont été remplacés par un génotype peu nombreux mais **INTELLIGENT**, économe et très **CRUEL** tant dans la prise de décision que dans les actions sur leur mise en œuvre. Les représentants de ce génotype en **PEU DE TEMPS ONT OBTENU** une position de leader et d'autorité dans tous les domaines influents qui déterminent à la fois l'organisation et la Gestion de toute l'existence de la société.

Ayant une structure logique plus subtile et une capacité fonctionnelle de niveau supérieur dans la réception de l'information Gestion, les représentants de ce génotype du cerveau, **NE POSSÉDANT PAS** une grande quantité de



représentation, ont pu en peu de temps briser la plupart des stéréotypes établis des valeurs méthodologiques. , les structures de l'État et du droit, et s'est attaqué presque simultanément aux processus de transformation sociale des sociétés sur un vaste territoire. Les valeurs matérielles ont acquis de nombreuses nouvelles formes et ont considérablement changé d'échelle. Le développement actif des **RÈGLES** et des lois du **NOUVEL** échange a commencé. La société a reçu une impulsion dans le développement du système bancaire et la formation des éléments du système financier mondial.

Les volumes fournis du substitut circulant ont acquis un firmament stable et une influence sur tous les processus de l'être. Le contrôle, la possession et l'application du substitut en circulation (l'or) ont été pris par les représentants du génotype du Cerveau 441.

Toutes les valeurs subjectives et leur base **ont changé sous l'influence dictatoriale des ordres sacrés et des clans**. La construction des structures sociales d'autorité de la société, la formation de systèmes économiques (économie) sur la base de l'application de l'esclavage de « l'Homme économique », les accumulations Programmées de problèmes sociaux non résolus - c'était la manière de former et de durcir les opportunités fonctionnelles et les capacités de le génotype 441 du Cerveau. C'était une **ÉTAPE DIFFICILE** pour acquérir la capacité de Gérer dans des conditions dures et sévère, à l'ère naissante des machines.

Grâce aux activités pratiques des interprètes du génotype du Cerveau 441 dans une courte période historique, l'incarnation du processus Programmé de division du travail, qui a joué un rôle crucial dans la décision des « voies de développement de la civilisation », a commencé.

À la fin de **1840**, la position dominante des individus du génotype du Cerveau 441 dans le domaine du Contrôle des sociétés a commencé à perdre de son pouvoir, les conflits au sein des clans et les ordres secrets sont devenus plus actifs. La désunion et la confrontation ont considérablement affecté leurs fonctions d'autorité dans les sociétés. L'effet des actions et la légitimité des exécutants ont considérablement diminué. Le Système de Contrôle se préparait à l'introduction d'un nouveau génotype Programmé, et le Monde allait endurer une période historique sanglante pendant un siècle et demi.

1841-1990

Au début de 1841, l'étape programmée du développement et de la perfection de l'état Contrôlé de l'évolution du génotype du Cerveau 441 était arrivée à **SON ACHÈVEMENT**. Commence alors une **NOUVELLE PÉRIODE** d'évolution de l'état d'Esprit(Raison) d'Ebres. Il y avait une exigence pour la prochaine étape du développement du Cerveau, c'est-à-dire l'introduction d'un autre nouveau génotype. À cet égard, pendant la période de Pâques 1841, le Complexe **Alpes 2** a été activé à l'état actif, ce qui, par l'introduction du génotype du Cerveau 442, a symbolisé le début de la quatrième étape - l'ère de la **CIVILISATION DE L'INFORMATION NUMÉRIQUE** du développement de gens, le stade de l'hégémonie sanglante du génotype, 1841-1990.

Le REVANCHISME FINANCIER s'étant organisé en tant que système Programmé, commença seulement à prendre de l'ampleur et n'était pas en mesure d'assumer le **POUVOIR ABSOLU** par le « pouvoir de l'argent ». Il avait besoin de temps, de plus de légitimité et d'envergure. Mais « la force du pouvoir » avec la participation influente des ordres secrets et des clans, en raison d'un certain nombre de leurs raisons internes, a essentiellement réduit son efficacité de Contrôle. C'est à ce moment « historique », avec l'introduction de **NOUVELLES MANTISSES** dans le Cerveau, que le Système, à travers ses Complexes de Contrôle, dont Alpes 2, a créé toutes les conditions pour des changements significatifs dans la substance de l'état d'Esprit(raison, intellect) Ebres à l'époque, lui donnant un caractère agressif et destructeur en tout. L'introduction de ce

génotype du Cerveau était très **IMPORTANTE** pour l'ancien Système de Contrôle. Cette étape de développement avait achevé une longue étape du processus de développement de la Gestion - la préparation du « Milliard Doré ».

La prise de conscience de la « réalité objective » environnante par les principaux exécuteurs du pouvoir Conceptuel **A ÉTÉ** complètement orientée et encadrée dans le Programme du Force du Pouvoir pendant tout un siècle et demi. En réalisant ce Programme les exécutants ont arrangé et accompli étape par étape de manière sanglante : **Révolutionnisme, fascisme Militant et démocratie Destructrice**. Tous ces « **NOMS** » et similaires sont introduits dans le texte pour mieux comprendre les processus actuels, en les comparant à nos idées, qui, à leur tour, sont **DIRECTEMENT** « connectées » à notre **CONNAISSANCE**.

Pendant cette période, toute la profondeur de la sphère de la « connaissance » était uniquement orientée vers le développement de technologies pour la **PRODUCTION** d'armes - des sabres et baïonnettes militaires aux armes de destruction massive et à leurs porteurs.

L'état de « puissant revanchisme » dans la sphère du Contrôle, qui a duré jusqu'en 1990, a permis aux représentants du 442 génotype du Cerveau de remplir **pleinement leurs fonctions** Programmatique. Ils ont réussi sur les os et le sang de centaines de millions de personnes à préparer un état de pouvoir inébranlable dans toutes les sphères du Contrôle de l'existence de la communauté mondiale, créer des structures sociales et managériales programmatiques d'un plan local et global, assurer les volumes nécessaires d'accumulation et de concentration de la Gestion des ressources financières et de la substitution produite en circulation entre leurs mains, etc., et aussi de préparer une position sociale différente pour le futur « Million Doré ». Ainsi, cette période en raison de changements Programmatiques distincts devrait être divisée en trois étapes : **la première étape (1841-1904) – RÉVOLUTIONNISME**. **La deuxième étape (1904-1946) – le FASCISME MILITANT**. **La troisième étape (1946-1990) – DÉMOCRATISME DESTRUCTEUR**.



1904-1946, Militant fascisme

Du côté du Système, une importante correction Programmée et une réorientation ciblée de tous les processus de Gouvernance ont été effectuées, y compris les états exécutifs Programmés des « **besoins, travail et boulot** »: Révolution de février, coup d'État d'octobre, 1ère guerre mondiale, prise du pouvoir par les nazis en Allemagne et en Italie, 2 guerre Mondiale, etc. – Processus Programmatiques exécutés par l'ancien Système.

Le processus programmé du caractère exécutif pour les gens –

« L'élimination de 50 millions d'individus utilisés et inutiles, comme les conséquences du processus Programmé de biogenèse énergétique de la cellule de chair ». Les actions exécutives sous la forme active de leurs manifestations n'ont commencé à se produire qu'à partir **de 1934**, puis elles se sont transformées en Seconde Guerre mondiale. Au mois de mai 1945 (le jour de la Victoire le 09 mai – est aussi le processus Programmé), la deuxième étape de cette période approchait de son achèvement. Est-ce cynique ? Au-delà de la compréhension Humaine ? Oui! Mais c'était exactement comme ça. Et tout ce que « les historiens » dissertent à ce sujet **N'A RIEN A VOIR** à ce sujet. Toute cette « histoire » avait été faite uniquement pour le bien d'un certain génotype de personnes. Je suis sûr que c'est **DÉJÀ CLAIR** pour vous, Lecteur.

Toutes les corrections Managériales des conditions programmatique par les Complexes de Gestion ont été achevées. Le processus de distribution territoriale dans la réalisation du processus général de Contrôle Programmé des deux **SPHÈRES LES PLUS VALABLES** de l'être - **capitaliste et socialiste** a été enregistré.

1946-1990 – démocratisme Destructeur

A Pâques 1946, l'état général du Contrôle par le Système a été basculé à l'étape finale de la réalisation des processus Programmés:

- conduire et compléter le phénomène antagoniste mutuellement régulé du développement Programmé des deux sphères d'être spécifiques axées sur les objectifs - capitaliste et socialiste en tant que processus de Contrôle unique du développement du 44 génotype du Cerveau. L'introduction de certains éléments du

libéralisme, comme fondement de base de la création de structures dans la sphère du Pouvoir. La base spéciale de la sphère socialiste de l'être était l'introduction d'éléments de démocratie avec une la construction Gouvernance pertinente et de l'ensemble de la structure sociale;

- achever la préparation généralisée de la transition vers le **SYSTÈME UNIFIÉ** de structures de pouvoir et de contrôle sur la base libérale-démocratique, qui devait être la base de contrôle pour la prochaine étape de développement des génotypes du Cerveau;

- apporter la Gérabilité du Système Financier Mondial, organisé sur la base des **VALEURS** dérivées **INTRODUITES**, dans un état d'harmonie cible avec



les fondements de base du processus de Programmation de la Gestion Mondiale dans le but d'unir en un seul état géré « le pouvoir de l'argent et la force du pouvoir » pour achever les préparatifs de la transition vers une nouvelle étape de développement;

- introduire la base numérique pour construire la conception de l'information de Contrôle du Système, à travers les connaissances fournies sans acquérir une compréhension approfondie de son essence, à travers le processus technologique en tant que base sous-jacente des technologies numériques pour la partie de substitution des fonctions Cérébrales et la préparation de la transition vers un niveau différent de contrôle séparé des génotypes à partir de l'étape suivante.

Tout en achevant la troisième phase de cette étape (c'est-à-dire au moment de « mûrir » les états exécutifs de « besoins » au niveau de pleine préparation, de démanteler tout ce qui a été gagné dans des efforts conjoints et de le répartir en fonction de l'appartenance à un génotype particulier de le Cerveau), le processus de retenue était à la fois inutile et inévitable. **TOUT CE QUI EST RÉALISÉ** dans le domaine du Contrôle a été transféré à la base des technologies numériques sur tous les aspects, à la fois dans les sphères d'activité orientées vers les buts du capitalisme et du socialisme. Le Système Financier Mondial a fait le saut qualitatif le plus important, passant universellement aux registres de Contrôle électroniques et à la monnaie électronique. À leur tour, ils ont commencé à avoir certaines propriétés d'indépendance, quelle que soit la nature de l'utilisation du volume fourni du substitut en circulation (monnaie imprimée et leur support).

La préparation cumulative et technologique des finances pour la transition vers la prochaine étape de développement des génotypes du Cerveau a été achevée.

1990-2009

Le Complexe de Contrôle des Alpes (Alpes, Alpes 1 et 2) a atteint sa perfection. À la fin de 1989, il avait obtenu la réalisation de la dernière étape de la formation du « Milliard doré » (les géotypes du Cerveau 44). Le pouvoir dominant stable, la position juridique et sociale, la possession inébranlable et le contrôle total des principales valeurs matérielles de la Planète, y compris la « richesse » (substitut) en circulation, ont été fournis et accompagnés par des représentants de 44 et partiellement 42 géotypes du Cerveau. La transition vers l'étape suivante et finale - le développement du 46 géotype du Cerveau (le soi-disant « Million doré ») a commencé.

En 1990, le Complexe de Contrôle de Californie a commencé à fonctionner et est entré dans une phase active, il a marqué le début de **L'INTRODUCTION D'UN NOUVEAU géotype 461 du Cerveau**. Le serveur principal de Gestion de ces processus pour la Russie, *était l'objet placé à Saint-Pétersbourg* (sous la cathédrale Saint-Isaac). Maintenant, j'espère, il est devenu clair pourquoi « l'équipe » de Saint-Pétersbourg « est arrivée » au pouvoir en Russie. Et au cours du récit, je voudrais noter que les objectifs programmés dans le développement de cet géotype du Cerveau étaient fixés sur le fait de donner à « la chemise » un niveau supérieur biogénèse énergétique, basé sur **L'AUGMENTATION SIGNIFICATIVE** de la période de son développement biologique de vie et leur prêtant des paramètres plus avancés du Cerveau en **INSTALLANT D'AUTRES** mantisses fonctionnelles et une certaine élévation de l'octave du Cerveau. Cependant, à la mi-2013, « l'Objet » a été « éteint », et les conséquences du travail qu'il a produit ont été compensées par le Complexe périphérique introduit « Vyborg ». Pas le dernier rôle (en termes tactiques) a été joué par le Générateur, qui a été déplacé de sous le Château de N. Levashov en France, mais plus à ce sujet - un peu plus tard. Je veux juste noter que tous les cris des représentants de l'Église orthodoxe russe et des soi-disant « élites au pouvoir » autour de la Cathédrale Saint-Isaac - sont les conséquences des processus survenus qui sont directement liés à l'activité Cérébrale de géotypes spécifiques. Mais continuons.

Le Complexe de Contrôle de Californie, conformément au Programme, consistait à mener une formation personnalisée de l'esprit objet d'individus **SÉPARÉS** ou de groupes **LIMITÉS** d'entre eux en faisant correspondre leur

niveau et leur état avec leurs fonctions Programmées. Un tel processus devait changer considérablement leur statut et leur position autoritaires et sociaux, fournir une base juridique spéciale à leur existence et à leur exécution des opérations Programmées dans les conditions de l'état légitime incontestable du « FAS » en tant que pouvoir du Tout-Puissant, ainsi que d'accompagner et d'assurer tout le nettoyage de la pyramide du pouvoir pour les Actions Programmées du « Million doré ».

En avril 2001, le Programme pour le développement des individus avec le 46ème génotype imputé du Cerveau (462- 466) a été **COMPLÈTEMENT LIQUIDÉ**, comme non réalisé dans sa performance. Cela a considérablement influencé la correction des actions exécutives des individus à tous les niveaux de l'Autorité de l'époque (ordres et clans sacrés, confessions religieuses, organismes administratifs, militaires et chargés de l'application de la loi à l'échelle locale et internationale). Ici, je voudrais noter qu'il y avait encore une certaine automotrice dans les actions des représentants de ce génotype du Cerveau. Et lorsqu'en 2012 cette automotrice s'est également été interrompue, le **PROCESSUS DE DÉGRADATION** (à toutes les étapes, jusqu'au vieillissement et aux maladies) de ce génotype de Cerveau a commencé sous nos yeux, qui est (temporairement) au pouvoir à ce jour.

La circonstance exécutive établie a radicalement changé l'exécution, ou plutôt la **NON-EXÉCUTION** des événements précédemment Programmés par l'ancien



Système dans le cadre du Vecteur du But de phénomènes, d'actions et d'événements qu'il ne contrôle plus. La troisième guerre mondiale préparé par eux (depuis août 2012) n'était **PLUS** du tout **DESTINÉE** à avoir lieu, comme *la fonction établie plus tôt dans le processus d'événement du Programme pour éliminer tous les individus qui n'appartiennent pas au génotype 4XX du Cerveau*, malgré tous les efforts et tentatives de l'époque! L'ancien support du Système

de cet « épisode important de les événements » **N'A PAS EXISTÉ**.

L'année 2006 a été le début de la formation du « Million doré », c'est-à-dire de ceux qui devaient avoir une protection parfaite et une connexion directe avec le Système de contrôle d'Ebres. Le reste n'était **PAS NÉCESSAIRE** et pouvait être détruit (une partie aurait pu être conservée en tant que personnel de service). La réincarnation n'était également plus nécessaire. Et « **la mère avec le bébé** » - **aussi, puisque le temps de la vie devait être régulé par le Système de Contrôle Ebres**, et le « Million doré » devrait « vivre éternellement », possédant tout ce qui était capturé. Pas de révolutions, pas de terroristes (pendant une période de transition, il a fallu former le nombre nécessaire de structures de pouvoir (les force de l'ordre) pour les détruire). Certains, disposant d'informations sur la formation de la nouvelle protection et du « Million doré » (depuis le **03/04/2007**) se sont empressés de légitimer leur pouvoir (Ukraine, Géorgie). Avec l'introduction de la nouvelle protection, il ne serait plus nécessaire de soutenir les histoires sur le Christ (il n'y aurait personne à qui raconter). Il s'agissait des plans **EBRES de l'année 2006**. C'est exactement ces plans qui ont été diffusés parmi les Juifs par l'intermédiaire de leurs sacerdoce supra-juif. Mais il y avait une chose que le « Million doré » sélectionné **N'A PAS COMPRIS** - que seules leurs « chemises » resteraient **CHOISIES**, mais le Cerveau aurait été de ce million d'Ebres, qui était sur le Soleil. C'est difficile à croire, mais c'était exactement ça. Et si vous êtes capable de comprendre ce qui précède et d'analyser les événements qui se sont déroulés sous vos yeux, au moins depuis 2000, vous vous en assurerez.

En mars 2008, le Système de Contrôle d'Ebres a été détruit. De graves défaillances systémiques dans tous les Complexes de Contrôle de l'ancien Système ont eu lieu (la **RESTAURATION** du **SYSTÈME** original du Contrôle de la Terre est intervenue), ce qui a conduit à des processus irréversibles, et pas seulement dans la participation et le soutien des Actions Programmées des interprètes, mais aussi dans le développement de génotypes du Cerveau. **Depuis ce moment, rien n'a empêché et n'empêche pas aujourd'hui le Système de Contrôle de la Terre restauré** (c'est ce que vous pouvez observer, si vous avez déjà appris à observer) pour nettoyer tous les résultats de l'impact de l'ebres sur la planète Terre et l'espace environnant. Mais si vous êtes « chanceux » et que vous avez « **les Programme SvetL** » et est apparu une chance pour vous « d'aller prendre **le Bian** », alors il y a une grande **PERSPECTIVE** pour votre **AVENIR**.

Les programmes du Système extraterrestre

Programmes de système de Contrôle extraterrestre	Bref résumé
o AD-1840 AD	La formation « Milliard doré » Historiquement, c'est-à-dire à partir du moment de l'entrée des fréquences de Contrôle pour le « milliard doré », à savoir depuis 0 avant J.C., la construction à grande échelle de terminaux spécialisés tels que des églises, des cathédrales, des mosquées, des temples bouddhistes et des sanctuaires de la science a commencé à se construire sur la Terre. Lors de la création de réseaux d'information initialement dans certains nœuds de la zone Hartman, des concentrateurs de diffusion d'informations en forme de boules ont été placés. Le diamètre de la boule était de 2 à 33 cm, elle avait les propriétés de l'élément piézoélectrique. C'était au-dessus d'une telle boule qu'il fallait construire une église. Vers l'an 1000 après J.C. le nombre de ces concentrateurs était de 3260 boules, jusqu'à Pâques 2009 leur nombre ne dépassait pas 1000 unités. À l'heure actuelle, les balles actives dans l'état de Contrôle Programmé n'existent plus. En surface, au-dessus d'un tel concentrateur, une construction d'une conception culte spécifique a été construite; dont le nombre total, c'est-à-dire Les églises, temples et mosquées « corrects » n'auraient pas dû dépasser le nombre de concentrateurs fonctionnels.
Cosmopolitisme : la Programme de 500 ans 1500-2000 (exprimé par Nostradamus)	Il devait y avoir des conditions créées pour la formation d'un tel génotype d'Homme qui serait complètement gouvernable par le Système de Contrôle extraterrestre. Sur l'une des étapes du programme en 1845, la création d'un réseau de rayonnement (la structure la plus complexe des grilles énergétiques dans la couche -4400 m + 12400 m) englobant la Terre a été achevée. Après cela, la Terre était censée être réservée à ceux qui pouvaient être contrôlés à l'aide des propriétés du TOILE et de ce «Programme de développement», ce qui rendrait impossible le retour à d'autres méthodes de développement du Cerveau. Les personnes (et les animaux) étant connectées à un tel réseau, étaient conditionnellement appelées «électroniques», <u>c'est-à-dire avec une puce dans la «chemise»</u> (selon l'ancien Programme).
Cosmopolitisme : - Programme de 100 ans	Le Programme de cosmopolitisme avait les objectifs suivants : - la mise en place d'un contrôle financier unique ; - introduction une seule idéologie pour tous les génotypes du Cerveau 421(Ararat), 441 (Mont Blanc, Alpes) et le système unifié de perception de l'information par l'invention de contes, merveilles «archéologiques», anéantissement de toutes les structures et porteurs d'une idéologie différente ;
(partie final) 888-1999	- développement et création d'un mécanisme unique de Gestion(Contrôle) de la société, test des technologies de Gestion des sociétés, capitalisme, fascisme, démocratie, démocratie libérale, socialisme, etc. - assurer le contrôle de toutes les ressources naturelles ; - préparation des conditions pour l'arrivée du Maître de la Terre (Moshiach).

A l'heure actuelle, **plus de 70%** des Systèmes de Contrôle, Complexes, objets et serveurs de l'ancien Système sont détruits, et ceux qui sont sauvegardés soit

« désactivés », soit **REPROGRAMMÉS POUR** une utilisation **TEMPORAIRE** afin d'assurer la **TRANSITION** en douceur vers un nouvel état d'être, en particulier dans le domaine biologique. À la suite de cela, **le 2011.04.24, le changement de le Pouvoir Systémique a finalement été achevé, c'est-à-dire Le contrôle de l'existence des énergies est passé au véritable Système de Contrôle(natif) recréé et à son Cerveau.**



Le processus de transition vers un autre, c'est-à-dire le véritable chemin imputé précédemment du développement de la civilisation de la Terre avec une orientation Raisonnable **SANS RECONSTRUCTION** du véritable Système de Contrôle de la Terre est **IMPOSSIBLE** en soi. De plus, il est impossible de mettre en œuvre le véritable objectif de l'existence de la Terre et l'exécution de sa dotation fonctionnelle de base donnée à LUI lors de SA formation, à savoir: dans le processus de mise en œuvre de **TOUTES LES HUIT** étapes de son développement discret de civilisation Intégrée, afin d'atteindre une parfaite harmonie entre **L'ÉTAT DES ÉNERGIES NON_INERTIELLES** et son Esprit(raison, intellect), devenant finalement l'hypostase (entité) de l'Esprit(raison, intellect) Universel!

La période de **TRANSITION** vers l'état actif de l'exécution du Nouveau Programme est arrivée, très courte mais très riche en phénomènes, en particulier dans la partie où l'avenir de l'Humanité est directement et indirectement **IMPLIQUÉ** dans les phénomènes, actions et événements d'un format complètement différent. Les installations Programmés pour les Complexes de

Contrôle et les Systèmes de la Terre à **SOUTENIR** de **L'EXTÉRIEUR** ont déjà terminé (dans le cadre **du Super-système** et **du Système** pour **LE PROCESSUS** d'exécution **SPÉCIFIÉ**). Dans le chapitre suivant, j'essaierai de continuer à expliquer et à clarifier les points spécifiques des événements passés, et principalement, les événements en cours et à venir. Je ne cesse de percevoir et de m'étonner du fait à quel point **N. Levashov** « a pu voir » (ce qui était et, le plus important, ce qui se passe aujourd'hui et se passera). Et ce ne sont **PAS** des **PRÉDICTIONS**, mais une représentation objective de processus qui se sont **DÉJÀ** déroulés et qui se **DÉROULERONT dans le temps**. La vérité dans sa perception quotidienne est relative, en règle générale. La subjectivité et l'objectivité ne sont pas des choses si diamétralement opposées, telles qu'elles sont considérées par la majorité, se considérant comme ayant toujours raison. Et puisque la frontière entre eux n'est **PAS DÉFINIE**, il n'est pas du tout difficile de la déplacer où vous voulez. Cependant, je veux vous assurer qu'en lisant ce livre et en tirant des conclusions par vous-même, il ne sera plus possible de le faire. Il ne suffit pas de posséder la vérité ; la vérité devrait nous posséder tous. Et cela devient objectif. Mais **L'OBJECTIVITÉ** est toujours **PROPORTIONNELLE** à la **CONNAISSANCE**. Et pour moi, c'est une autre raison de continuer le livre.

Chapitre 3. Principes fondamentaux de la construction du monde matériel et de la formation des génotypes du Cerveau

...si vous ne croyez pas en quelque chose, « provoquant des hallucinations collectives » des civilisations entières, il faut d'abord explorer à fond ce quelque chose afin de pouvoir opposer la Foi au Savoir.

Il ne sert à rien de se contenter de la compréhension atteinte. Celui qui fait des efforts, se fait une idée et puis s'arrête - se trompe. Vous devez d'abord faire de gros efforts pour **N'AVOIR AUCUN** doute que vous maîtrisez les bases; puis travailler dur pour porter des fruits - et ce processus ne s'arrête jamais tout au long

de votre vie. Ne comptez pas sur ce niveau de compréhension qui s'est ouvert à vous. Dites-vous simplement encore et encore : « Ce n'est pas assez ». L'idée que nous vivons dans un siècle éclairé, à l'âge de l'intellect, en fait, **n'est FONDÉE SUR RIEN**. Nous avons suffisamment d'informations sur nous-mêmes et sur notre planète, mais nous **N'AVONS AUCUNE** idée de la façon de les utiliser. La plupart de nos traditions et de nos modes de comportement proviennent principalement du soi-disant Moyen Âge. Pour les premières formes de vie, il n'était pas facile de sortir de la vase primitive, sans en rattraper une partie. Il en va de même pour le système de valeurs enraciné. L'endroit le plus approprié pour les idées traditionnelles d'aujourd'hui, à mon avis, est dans un musée ou dans les livres sur l'histoire de la civilisation.

L'une de mes tâches principales est de trouver des personnes **CAPABLES** de penser et de comprendre ce qui se passe. Il s'est avéré que cela n'a pas été aussi facile que je le pensais. Et la question n'est pas de **PROUVER** quelque chose dans les événements qui se produisent. La question est de **TROUVER** ceux **à QUI** prouvent. Trouver des personnes capables de penser à grande échelle. Pas à l'échelle d'une industrie particulière ou d'une connaissance de quelque chose, mais à l'échelle de la Planète entière, aussi pathétique que cela puisse paraître. À quoi bon prouver l'exactitude des connaissances à ceux qui prennent initialement les **INFORMATIONS PROPOSÉES** pour de la folie ? Avec le même succès, vous pouvez inviter une vieille femme vendant des graines de tournesol pour discuter du projet sur des millions. Aucun Homme honnête, bon, courageux, **PENSANT** à l'échelle « des graines », n'est capable **d'ENTREPRENDRE** une œuvre d'envergure, ou du moins sa compréhension. C'est irréaliste pour une telle personne, non pas parce qu'il lui (une œuvre) trouve des défauts, mais parce que c'est **AU-DELÀ** de sa **PERCEPTION**.

Parler aux gens, penser dans les catégories habituelles, sur le sujet **INSOLITE** pour sa vaste portée, revient à parler aux enfants. La plupart des gens, aussi intelligents soient-ils, ne prendront pas un tel discours au sérieux. Par conséquent, les gens, en général, comprennent et partagent ma position sur l'importance de transférer les connaissances que j'ai mais n'ayant pas de réflexion à grande échelle, **SONT CAPABLES** juste de **PARLER** sur ce sujet. Même peut « se tenir à côté de vous ». Mais ils **NE FERONT JAMAIS** rien de spécifique. La personne choisit quoi faire indépendamment de la présence ou de l'absence des ressources intellectuelles, administratives ou financières. Un professeur très compétent, un fonctionnaire puissant ou un oligarque-milliardaire peut

comprendre leurs grandes ressources comme une capacité à mettre en œuvre de petits projets (construire une maison de campagne, par exemple). Une personne sans instruction et pauvre avec des ressources microscopiques peut **S'EFFORCER DE FAIRE** des choses énormes. Et ce genre de personnes est de plus en plus nombreux. Ici, je veux dire les intentions et les potentiels. Qu'il soit possible de les mettre en œuvre ou non est une autre question. Un Homme pensant parmi les gens indifférents à tout, ressemble à un avion, se déplaçant le long d'une rue de la ville. Tout le monde le klaxonne, parce qu'il **Gêne TOUT LE MONDE**, mais seulement parce qu'il est conçu pour **VOLER**, et **PAS ROULER**.

Ma vie m'a convaincu que les gens agissent toujours non pas en fonction de la connaissance et de la compréhension de la réalité, mais selon leur échelle de pensée. Autrement dit, l'échelle de l'Homme, dans ce contexte, n'est pas déterminée par les dimensions du corps et le nombre d'années vécues, mais par la profondeur de la pensée et de l'attitude envers le monde. Et alors votre échelle de pensée **DÉCIDERA OÙ** la ressource de votre connaissance sera utilisée, à moins, bien sûr, que vous l'ayez et que vous continuiez à l'augmenter. Par exemple, dans un cas, pour la formation de la situation dans votre Pays ou au moins sur le lieu de résidence. Dans l'autre cas, pour s'adapter à la situation **CRÉÉE PAR LES AUTRES**. Mais tout commence par la compréhension des **BASES** - les fondements du monde dans lequel nous vivons aujourd'hui. De quelle manière et qui a formé ces fondations ?

3.1. Les Bases

La vie est la possibilité de production et de mise en œuvre de processus métaboliques. Il n'est présent que là où **le Système de Contrôle est créé** et, par rapport aux ratios critiques acceptables, il y a contrôle et développement de l'environnement qui **EST** exactement **L'OBJET** du contrôle. Il n'y a pas de vie en dehors de l'environnement créé à moins qu'il n'y ait un autre Système de Contrôle. La physique moderne **NE SAIT RIEN** du Système de Contrôle. La religion le relie à Dieu, mais les chamans et les sorciers – à la présence des esprits. Tout ce que la science connaît de la structure du microcosme, ce sont les électrons, les protons, les quarks, les particules élémentaires, etc., issus des bases admises : **Corps solide → Liquide → Gaz → Plasma non organisé.**

Les structures atomiques sont principalement étudiées en ne considérant que les corps solides. **Le modèle de l'atome de Bohr est le cadre conceptuel principal de la table de Mendeleïev et de la table de Fleorov.**

Le nom le plus à la mode en science est « champ », ce nom est donné à toute nouvelle manifestation des propriétés de charge électrique. Dans le même temps, il est rapporté que dans l'Espace il y a **jusqu'à 5% de la matière « étudiée », les 95% restants sont d'origine inconnue.** Ils sont souvent qualifiés de « trou noir » ([conférence de presse de l'Académie russe des sciences](#), consacrée à la Journée de la science russe le 7 février 2006).

Si l'on se base sur un **MODÈLE DIFFÉRENT** de l'atome, différent du modèle accepté aujourd'hui, et que l'on prouve son existence, alors toute la science s'effondrera.

La structure atomique est une structure dodécaédrique-tétraédrique-cubique. Le cube central est un système d'octaèdres et d'icosaèdres, imbriqués les uns dans les autres (16 pièces jointes). Toute la base de l'instrument est créée en relation avec le cube central ; en dehors du cube, cela ne fonctionne pas.

Toutes les fréquences de la structure atomique sont construites sur des octaves (puissances de deux). La base pour la construction du cube Central **SONT OCTAVES** (apportée par le système Ebres et discrètement intégrée): **16, 22, 28, 32, 50, 54, 64, 66, 68, 72, 78, 88, 96, 112, 118, 122, 124, 128.** L'octave 128 est l'octave maximale du Système de Gestion (interventionnel), qui **N'EXISTE PLUS.**

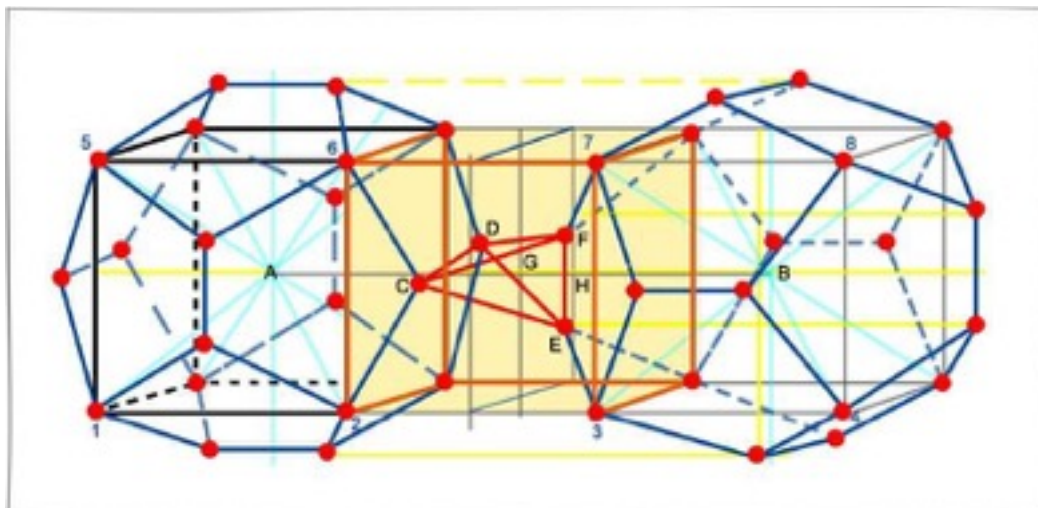

Et quelques notions:

- **le potentiel de l'octave** est une charge paire, positive, maximale dans une octave donnée (1,24ⁿ);
- **potentiel gravitationnel de l'octave** - impair, alternée, différence maximale des potentiels adjacents $1,24^{(n1-n2)}$;
- **l'angle de glissement de la charge** - l'angle de rotation de la charge par rapport au nœud (pour le cube central, cette valeur = **39,6°**).

La structure du dodécaèdre avec l'icosaèdre imbriqué est unique -toute imbrication de cette structure l'une dans l'autre peut être calculée. Le nombre d'attache-ments - 44. Chaque autre pièce jointe augmente l'octave 4 fois, la valeur initiale = 128. Et il en va de même avec les Programmes « SvetL » qui sont **IMBRIQUÉS** dans le Générateur sur la base de calculs.

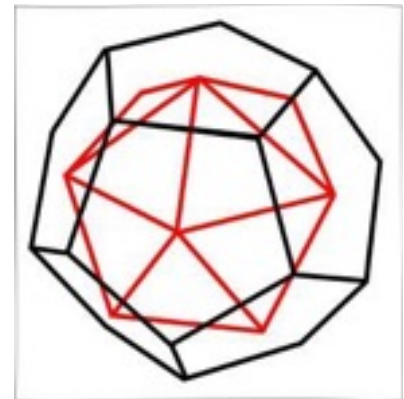

Dodécaèdre - icosaèdre

Couche	Octave	Potentiel énergétique (octavien)=1,24 ⁿ
1	128	907769738083
2	512	679051640990112193876920710485206529207942810790

En enlevant les potentiels de la seule couche 2 de la structure dodécaédrique-icosaédrique, les réserves dureront des centaines de billions d'années, c'est-à-dire que énergétiquement, le Système de Contrôle est entièrement sécurisé (cela signifie que l'énergie peut être prélevée et utilisée), et même si il y a une autre « Grande Explosion », elle pourrait être « vue de la Terre » (selon les physiciens actuels). Et si une telle connaissance provoque un infarctus des dirigeants de **GasPROM** ou de **RosPetrol**, elle ne sera que la bienvenue.

La distribution d'énergie et la fourniture de charges avec les potentiels nécessaires sont gérées par le Système de Contrôle, qui dispose de systèmes de Contrôle spécialisés. Il convient de noter que les structures atomiques doivent être considérées de haut en bas, c'est-à-dire **Hautement organisées, strictement**

distribuées en octaves: Plasma → Structure matérielle (gaz, liquide, corps solide). L'étude d'un atome dans un corps solide est une structure finie, et pas la seule telle qu'elle est considérée par les physiciens actuels.

Résultats d'exécution du Programmes:

1. La séquence de la création des génotypes du Cerveau et les fonctions introduites.

Nous ne considérons que les Complexes du Caucase, des Alpes et de la Californie.

Les Complexes des Andes (le complexe de base du support expérimental) et le Complexe de Chine sont considérés séparément.

Le complexe Ararat a créé le **PREMIER** génotype du Cerveau **421 en 1605** av. J.C.

Le Complexe Kazbek a créé le génotype du Cerveau **422 en 822** av. J.C.

Le Complexe d'Elbrus a créé le génotype **423 en 00** après JC, complétant la formation **du premier groupe, c'est-à-dire le génotype du Cerveau 42**. Le génotype du **Cerveau 423**, en tant que plus parfait, **ÉTAIT LA BASE** du développement ultérieur d'éventuelles fonctions exécutives supplémentaires d'individus d'un ordre managérial supérieur et de l'amélioration ultérieure des génotypes du Cerveau.

En 1433, le premier génotype du Cerveau **441** est créé (gestion du complexe des Alpes 1).

En 1841, le premier génotype du Cerveau **442** (Alpes 2) a été créé.

En 1990, le premier génotype du Cerveau **461** (Californie) a été créé.

Au fur et à mesure que de nouvelles fonctions ont été introduites chez les individus avec un nouveau génotype cérébral, de nouveaux **MANTISSES** ont été **INTRODUITS** pour assurer la performance de nouvelles fonctions plus

complexes. L'évolution du nombre de mantisses des génotypes du Cerveau, lors de leur introduction, est indiquée dans le tableau.

N°	année	421	422	423	441	442	461	462	L'objet de l'approvisionnement énergétique
1	-1605	12	—	—	—	—	—	—	Jérusalem
2	-822	17	12	—	—	—	—	—	Samarcande
3	0	26	15	12	—	—	—	—	Byzance
4	1433	28	22	18	12	—	—	—	Rome
5	1841	36	28	24	18	12	—	—	Paris
6	1990	36	28	28	24	18	12	—	Saint Petersburg
7	2009	36	32	32	28	24	18	12	Moscou

En 2012, il était **SUPPOSÉ d'ÊTRE** terminé le deuxième cycle de formation, c'est-à-dire de tous les individus du second groupe **avec le génotype du Cerveau 46**. Le premier cycle s'est terminé en l'an 0, **mais pour être plus exact – en 17-01-0000 à 02-11**.

2. Soutien à la vie des génotypes dans le processus de leur installation.

Dans le processus de formation de nouvelles mantisses, parallèlement aux capacités des Systèmes de Contrôle (le Caucase, les Alpes et la Californie), des territoires limités de type « coupole » créés par des objets **440** ont été utilisés. Les frontières de la gamme de fréquences générées par les objets de type **440** formaient un territoire compact, sur lequel seuls de **NOUVEAUX** génotypes étaient **POPULÉS** selon le Programme de l'objet lui-même. Voici un **exemple**: les Hongrois ont été déplacés de l'Oural vers l'Europe, leur Objet d'escorte s'y est rendu également, et là il a « poussés » les « coupoles » locales sans guerres.

Si l'on ne tient pas compte de la division artificielle des frontières, la formation des lieux de peuplement des génotypes **A ÉTÉ COMPLÉTÉE au XVIIIe siècle**. Après cela, il a été fourni une « opportunité » indépendante de démontrer les avantages des génotypes du Cerveau les uns par rapport aux autres, de **SE TESTER** et de révéler les faiblesses, ainsi que d'identifier les moyens de « reconstruction » par l'ajout ultérieur de mantisses. Il y avait pas mal de revendications territoriales éclaircies à cette époque et, essentiellement, sans aucune raison. Il convient de noter que **le génotype 423** est une **FONDATION**

DE BASE UNIVERSELLE pour développer toute la gamme de mantisses et leur amélioration ultérieure ; leur code réel est **423xxx**, où « **xxx** » est une variété fonctionnelle et autre du génotype. Si la base principale pour la formation d'individus de ce génotype du Cerveau a été formée à Byzance, sa poursuite dans le futur a été élaborée sur les territoires de l'est de l'Ukraine, des parties de la Russie, de l'ouest de la Biélorussie, des parties du Caucase et de l'est de Bulgarie.

La consolidation territoriale pour l'existence des individus avec le génotype du Cerveau **423xxx** été assurée par toutes les capacités organisées d'accompagnement des objets et des systèmes, auxquels les mantisses de ce génotype étaient ajustées dans toute leur diversité. Ceci s'applique à toutes les questions de l'être, qui seront **APPELÉES DE DÉVELOPPEMENT** de la civilisation par les scientifiques. En fait, c'était un processus cible programmé commun du développement des génotypes du Cerveau et de l'accomplissement de tout ce que leur être exigeait.

3. La formation de réserves.

Le volume total des différents types d'individus pour tous les génotypes du Cerveau obtenus, quel que soit le nombre d'entre eux formés, devait être **ASSISTÉE** et **FOURNI** avec tout le complexe de nécessités pour leur existence. Pas l'exception, mais une **ATTENTION PARTICULIÈRE** a été accordée au soutien de la réalisation du mécanisme biologique et à la fourniture d'une nutrition appropriée. Le Système de Contrôle a assisté au processus de digestion et aux provisions de telle sorte que les **PROCESSUS MÉTABOLIQUES** correspondent aux mantisses installées pour chaque génotype du Cerveau.

Dans les pays d'Asie du Sud-Est, même les araignées sont utilisées comme nourriture, mais leurs processus métaboliques sont environ **1,4 fois** plus élevés que le reste de la population, c'est pourquoi les araignées sont comestibles pour eux. Mais les individus avec le génotype du Cerveau **423** ne peuvent pas les manger, pour eux « barbecue, kebab » est plus approprié. Toutes les tentatives des nutritionnistes d'imposer les résultats de certaines de « leurs propres recherches » ne visent qu'à la destruction de cette harmonie, qui **N'A JAMAIS ÉTÉ** disponible pour leur Cerveau, et n'est rien de plus qu'une farce et des affaires.



Il était nécessaire non seulement de créer des réserves de nourriture, mais d'enseigner toute la technologie nécessaire pour acquérir des réserves par eux-mêmes - ***apprendre à grandir et à faire des réserves de la nourriture requise pour chaque individu en fonction des caractéristiques de leur génotype du Cerveau.*** Il a fallu vérifier toute l'harmonie de **L'ENERGYBIOGENESIS** de la « **CHEMISE** » en tant que processus d'harmonie avec les mantisses introduites.

« Un terrain expérimental » a été mis en place sous le complexe de contrôle des Andes. La population locale avait reçu toutes les mantisses expérimentales nécessaires de tous les futurs génotypes possibles du cerveau, et pendant des siècles, elle avait expérimenté avec succès des fruits de mer, des animaux et des céréales, pratiquant des outils, des engins de pêche et des technologies de culture, de récolte et de stockage. Jusqu'à présent, les principaux stocks de poissons commerciaux se trouvent au large des côtes du Chili, et la population du Pérou (Maya) à la suite d'études expérimentales a fait en sorte que **plus de 90% des céréales** qu'ils avaient cultivées soient utilisées aujourd'hui dans l'ensemble du Monde. Il est intéressant de savoir que la culture des céréales se faisait à **DIFFÉRENTES ALTITUDES** de montagne, **ce qui correspond aux différentes conditions climatiques le long des parallèles sur la Terre.** Ainsi, dans les niveaux inférieurs, il y avait des fruits tropicaux cultivés, supérieures - des céréales, et plus haut, des pommes de terre, etc.

La modélisation de la surface de la Terre s'est faite sur une zone assez restreinte sous le contrôle du Complexe des Andes. Après avoir terminé l'expérience, toutes **les mantisses ont été retirées de la population et les**

colonies Mayas ont disparu. À propos, les premières rampes ont été découvertes en Équateur, les premières pyramides au-dessus des objets – au Pérou, l'isthme de Panama, au Mexique. Et il n'y a pas besoin de **TOUTES LÉGENDES** et de fantasmes « scientifiques » atroces sur les colonies mayas. Ce n'était que du travail de laboratoire et rien de plus.



4. Formation et répartition par fonctions.

La tâche principale du Système de Contrôle était la création de telles biostructures, dont le Cerveau **SERAIT** pleinement **CONFORME** à toutes les configurations Programmées du Système et serait entièrement gouvernable. Ce faisant, la gouvernance incarnée de l'être entier des individus et de l'organisation sociale de la société devait être **UNIQUEMENT SOUS LA FORME D'UNE PYRAMIDE** (car elle était requise par le fondement de base importé lors de la construction d'informations de contrôle). Je répète que :

Niveau 1 – Moshiach (Allah, Bouddha, etc.), le génotype du Cerveau **481**.

Niveau 2 - « Million doré », les génotypes du Cerveau **461, 462, 463, 464, 465, 466**.

Niveau 3 - « Milliard doré », les génotypes du Cerveau **441, 442**.

Le « Million doré » ce sont des prêtres, qui gèrent les finances, la science, la société, ainsi que de la distribution de toutes sortes de biens matériels et de services.

Le « Milliard doré » – la production et le réapprovisionnement des biens matériels, la préparation et la fourniture de services.

Le reste de la population n'était pas nécessaire et **POURRAIT** être **DÉTRUITE**. Mais anéantir quelques milliards de personnes du jour au lendemain est impossible. Ou plutôt, possible (comme, par exemple, les dinosaures en leur temps), mais cela provoquerait une catastrophe écologique. Par conséquent, le processus « d'annihilation » de génération en génération a été « lancé » il y a plus de cent ans, et il a commencé avec « l'invention » de pilules, de vaccins, d'aliments génétiquement modifiés, etc. Et deuxièmement - tous les plans associés à la troisième guerre Mondiale des États-Unis et de l'URSS, qui deviennent maintenant publics, sont les plans **d'ANNIHILATION** et de **RÉDUCTION** de la **POPULATION** de la Terre conformément aux processus Programmés du Système de Contrôle d'Ebres.

5. Examen des résultats.

Retour à la structure atomique.

Le contour extérieur et les connexions tétraédriques sont construits en utilisant les règles de la section d'or. Le cube central, comme base pour la construction des mantisses, a été créé par le système interventionnel utilisant des nombres premiers. Cependant, avec l'explosion de Phaethon (la planète s'est fait exploser avec ceux qui se trouvaient à proximité), l'archive interventionnelle des nombres premiers **au-dessus de 128 octaves** a été **DÉTRUITE**. Il s'est avéré être le principal **OBSTACLE** pour la formation du Cerveau (mantisses) pour bon nombre des géotypes suivants.

Permettez-moi de vous rappeler comment la fréquence souhaitée est créée. Afin de créer un individu avec le géotype du **Cerveau 481**, il doit y avoir le Cerveau **PAS EN DESSOUS** de l'**octave 512**, mais le contrôle de ce Cerveau ne doit pas être en dessous de l'octave **533**, et le battement ne doit pas être en dessous de l'octave **548**. Les calculs sont omis.

Règles de formation:

- trouver tous les nombres premiers dans la plage de 512 à 548 octaves ;
- transférer tous les nombres premiers trouvés vers le système de numérotation 8-e et 12-e ;

- sélectionner uniquement les nombres premiers qui ont des nombres premiers adjacents ;
- sélectionnez parmi les numéros uniquement ceux qui ont la fin « 777 » dans le 8ème système et le « 001 » adjacent, dans le 12ème système - « BBB » et « 001 »;
- ajouter des nombres premiers et adjacents ;
- lors de la décomposition du résultat, le nombre de quantifications est une octave, le nombre de chiffres « 5 » est le nombre de liaisons avec un penta (icosaèdre), ne doit pas être supérieur à 12. le nombre « 3 » n'est pas autorisé lors de la décomposition de la série ;
- le reste de la décomposition doit se situer dans la valeur tabulaire définie uniquement pour les structures matérielles.

S'il était nécessaire de créer de nouvelles pyramides, elles ont été créées.

Rappelons-nous Pouchkine - **La Dame de Pique** (« 3 »), 7, AS (B ou 11).

Partant d'une large gamme de chiffres et des règles d'obtention des fréquences, il convient de noter que pour résoudre ce problème et atteindre l'objectif, il faudra des billions d'années. **Mais le Système de Contrôle de la Terre a pris une décision différente - réduisant les Programmes existants et l'ÉLIMINATION de TOUS les déchets d'intervention importés, à savoir : « perdre dans le calendrier les 2000 dernières années »,** pour revenir à l'état de l'année **0 de la Nouvelle Ere** et commencer la formation d'un autre « Million doré ». **Mais cela ne doit être fait qu'avec la bonne utilisation de la section dorée.** Ce faisant, tous les individus créés après 0 an, sont transférés par leur Cerveau à **l'état de génotype 423 (Contrôle - Elbrus), et les génotypes 421, 422** obtiendront les propriétés des primates dans leur **ADN** conformément à la théorie de Darwin (d'ailleurs , les premiers individus sont apparus parmi ses amis) que vous pouvez clairement observer, notamment à la télévision.

Qu'est-ce qui va changer avec une telle transition dans les anciens génotypes **421 et 422 :**

- les mantisses de la construction de la lymphe, des os, des muscles changent;
- les mantisses des processus métaboliques comme - vision, audition, toucher, odorat changent;

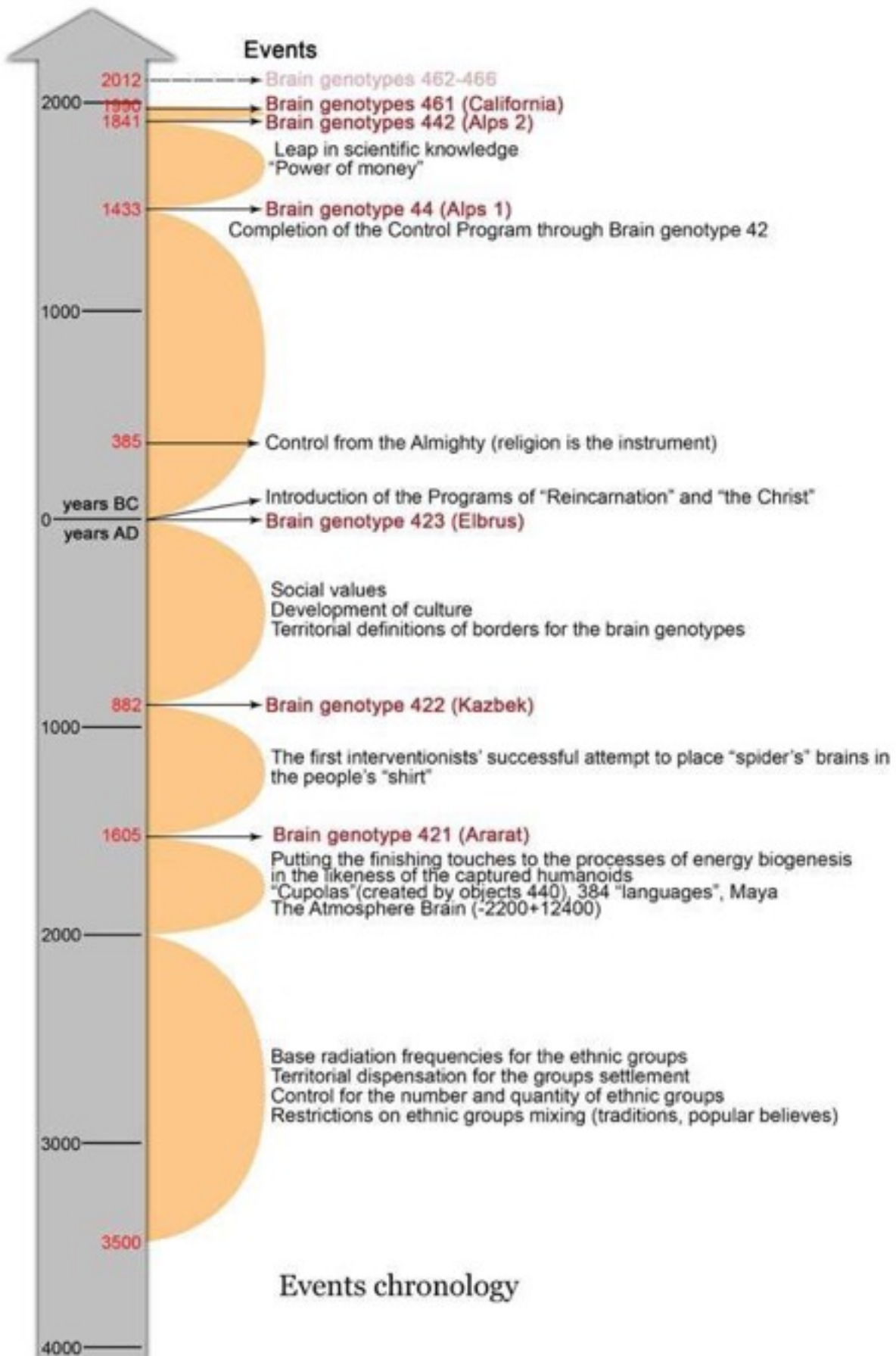

- les mantisses des processus métaboliques comme - respiration, transformation des aliments(digestion), coordination des mouvements changent;
- les mantisses de la formation du sang et les mantisses du système circulatoire changent.

Il est directement lié à une **INPERCEPTION** complète des changements de réalité des conditions environnementales et de l'habitat. Le nombre de « prédictes » croît comme une boule de neige, en particulier en Ukraine ; ils ne parlent que difficilement et de manière inaudible. Cependant, il n'y aura pas d'Apocalypse et de venue de « l'Antéchrist ». Les contes sont terminés. Ici, dans une situation **PAS FACILE**, le principal soutien est *les Programme « SvetL »*. Mais nous ne devons pas oublier notre propre **EFFORT** dans **COGNITION**. Sinon, les Programmes offriront une survie « confortable » à votre « chemise » et rien de plus.

En premier lieu, le cerveau (avec le porteur) des toxicomanes, des alcooliques et des représentants du monde criminel est détruit. Soit dit en passant, la passion de l'argent est reconnue comme l'une des formes de toxicomanie. Puisque les autorités chargées de respecter les concepts du Programme ont adopté un état d'attente passive, elles seront remplacées. Aujourd'hui, la réticence des autorités à vraiment nettoyer la toxicomanie, l'alcoolisme, la corruption, la pédophilie, le meurtre rituel, etc., est considérée comme une complicité.

6. Lancement du nouveau programme.

Le lancement du nouveau programme dans son intégralité doit être mis en œuvre en **2020**. Maintenant, tous les processus transitoires préparatoires battent leur plein. Jusqu'en **2020**, il est prévu de réduire considérablement la population mondiale. **II DOIT** être pris **CALMEMENT**. La Lune sera éloignée de 1 500 000 km de la Terre, tous les satellites des planètes seront assemblés autour du Soleil, la structure du Soleil va être modifiée et bien d'autres événements vont avoir lieu... Ces processus depuis 10 ans se déroulent sous nos yeux. Aujourd'hui, ils sont clairement visibles.

3.2. Objet 440 (Variante du Complexe d'Alpes)

Les Complexes Alpes 1 et les Alpes 2 avaient leurs propres objets de type 440, qui différaient des objets de type 440 dans les Complexes de l'Oural, du Caucase, de Kailas et autres.

Après les transformations appropriées, l'objet 440 disparaît (optiquement, il était plus visible). L'objet lui-même, en tant que plasmöide, est allé à la profondeur de 4350 m et se trouvait dans la structure du grille énergétique - informationnel.

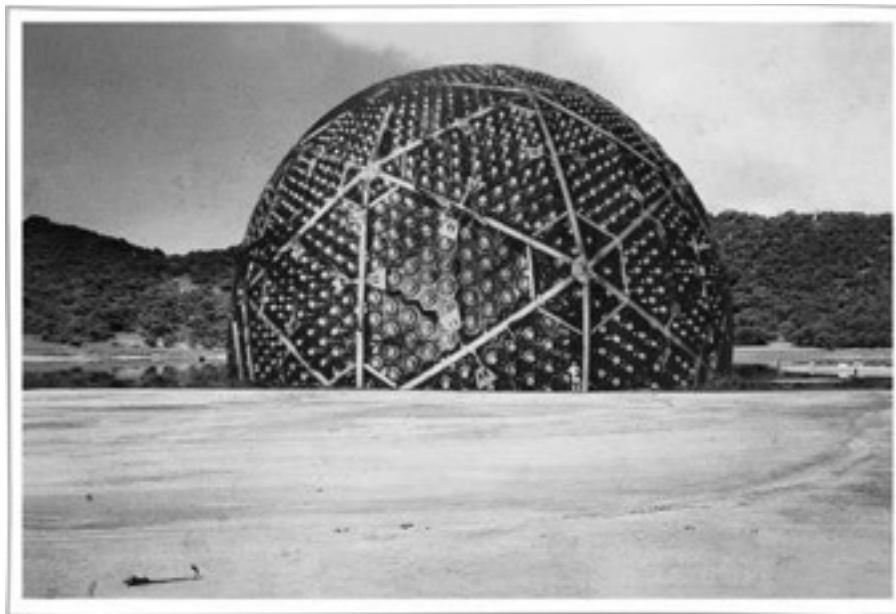

Un objet de type 440 a effectué l'atterrissage temporaire

Lors de la réception d'une commande, l'objet était levé pour exécuter d'autres commandes reçues (y compris l'utilisation des armes). Et maintenant cet objet, ainsi que d'autres ne monteront jamais. Tous les programmes de sortie ont été dissous.

Les principales caractéristiques de l'objet 440 étaient (La variante alpine):

L'objet avait trois générateurs de système distincts (E-M-G): électrique; gravitationnel, magnétique (façonneur d'impulsions). Les pilotes n'avaient pas la plupart des structures, toutes les structures existantes ont été minimisées pour que le passage de 31 à 57 octave se fasse sans perte. La portée du système laser dépendait de la hauteur (à une altitude de 2000 m, il était possible de détruire jusqu'à une profondeur de 50 m). Les anneaux de protection avaient dans leur structure 2382 mantisses pour toutes les structures atomiques (lorsqu'une action étrangère a eu lieu, non seulement l'objet de l'action été liquidée, mais aussi l'environnement dans lequel se trouvait l'objet).

N°	Caractéristique		De	à
1	Diamètre en 31 octave (max)	48 m		

2	Diamètre en 57 oct. (max)	2,4 m		
3	Poids en 31 oct.			106 kg
4	Poids en 57 oct.	—		
5	Profondeur d'atterrissage (oct. 57)			4350 m
6	Hauteur de levage en 57 oct.			12400 m
7	Hauteur de levage en 31 oct.			4800 m
8	Portée de vol, km.			8500 km
9	Le nombre d'anneaux de protection(1*)	4		
10	Le nombre de pilotes	12		
11	Le nombre de systèmes laser	6		
12	Varier			6,4 km
13	Pouvoir électrique	1046 watts		
14	Changement de gravité, m/sec ²		-12,4	12,4
15	Temps de transit vers 31 oct.			2 sec
16	Temps de transit vers 57 oct.			7,2 sec
17	La zone de traitement			12 km ²
18	Matériel en 31 oct.	Os187		
19	Le nombre de mantisses en 57 oct.	666		
20	Le nombre de mantisses en 31 oct.	248124		
21	Nombre de passagers en 31 oct.			884
22	Nombre de passagers au 57 oct.			44
23	Langage de commande	Russe		
24	Le nombre de générateurs	6		

Le vaisseau-Mère (base de transport) pour **TOUS** les **OBJETS** de type 440 était la Lune. Au cours de la connexion Lune-Terre, un **TUBE TEMPORAIRE** d'échanges a été créé, par lequel les plasmoides en 57 octaves sont arrivés sur la Terre.

Sur la Terre, avant l'atterrissage des objets, non seulement des sites d'atterrissage, mais également un espace de stockage, et des canaux énergétique informationnel avaient été aménagés. **Des canaux énergétique-informationnels** reliaient chaque objet au Complexe correspondant, au Système de Contrôle, au Système de Contrôle des Complexes et aux **CENTRES** de **POMPAGE** (comme les Bermudes, par exemple).

Tenant compte du fait que tous les objets de type 440 étaient basés sur le continent, les processus de transition étaient plus complexes que ceux des objets basés sur la mer.

Les objets de type 440 avaient quatre types de transformations d'état:

A) 31 ↔ 57 décollage et atterrissage.

B) 31 ↔ 57 nettoyage de la zone (tous les déserts modernes sont les traces de **L'ANCIENNE CIVILISATION** anéantie lors de l'invasion).

C) 31 ↔ 57 vols vers la Lune et retour.

D) 31 ↔ 57 transfert de passagers.

Les informations sur les ordinateurs venaient :

- du système de contrôle (système à 12 chiffres(système de numération));
- à partir d'autres objets (système à 6 chiffres);
- à partir des biostructures 42, 44 du génotype de Cerveau (système à 3 chiffres).

Les caractéristiques supplémentaires des objets de type 440 étaient:

N°	Ordinateurs	Caractéristiques
1	Nombre d'ordinateurs	12
2	Gaz utilisé pour les indications d'éclairage	Xénon
3	Cellule de mémoire élémentaire	Étoile de David (systèmes de numération 12-6-3) *
4	Taille de mot	6
5	Taille de la cellule du texte	144
6	Période de battement(tact) - réception - transmission	0,0555 sec.
7	Tableau de réception-transmission	12*12
8	vitesse de traitement (calculs)	124 tétra Hertz
9	Mode de stockage des informations	Optique en 59 oct.
10	Capacité mémoire d'un ordinateur	484 tera David
11	Nombre de traducteurs de langue	336
12	Cadre d'arrêt de l'écran (l'extérieur) 1*4 m	0,036 sec.

Quel que soit le système de numérotation, les informations reçues sous forme codée étaient stockées dans une cellule de mémoire, puis transférées au traitement dans le système de numérotation à 8 (octal), c'est-à-dire le type de l'étoile de David, conservant les informations dans 4 systèmes de numérotation simultanément. Dans l'octave 57, l'ordinateur fonctionnait en mode automatique, et dans l'octave 31, les pilotes **UTILISAIT** les **INFORMATIONS** traitées sur l'ordinateur.

Les objets de type 440 avaient leurs propres Générateurs pour les octaves 67-127, ainsi que leur propre **SYNCHRONISATION** de **TACT** du temps, ce qui est important pour toutes les octaves de cette gamme. De plus, ils avaient leur propre calendrier et leur Programme (qui était activé en cas d'utilisation incorrecte du Programme général). Pour chaque période de temps l'objet avait 6 programmes d'urgence et, dans un tel cas, l'objet effectuait un décollage et une correction initiatique du Programme Externe.

Quel était le mode d'émergence et la séquence d'actions de l'objet? Si vous êtes intéressé, vous pouvez le trouver dans les écrits (calculs) de **A. Khatybov**.

Le tuyau pour la sortie de type 440 de l'objet est un **CANAL** de **PLASMA**, de sorte que le contour externe de l'objet à la sortie (entrée) avait une protection sous forme de boule de plasma indestructible. Après avoir terminé la transmutation conformément au programme, l'objet a utilisé les générateurs E-M-G (électromagnétique-gravitationnel) avec la réserve privée de potentiel électrique.

3.3. Système de Cluster du Contrôle

L'ancienne Structure de la vie organisée des personnes dans toutes les sphères de leur mode de vie à tous les stades de développement social et civilisationnel **est le Système Super - Cluster**. Il a été **IMPOSÉ** de **l'EXTÉRIEUR** par une ingénierie interventionnelle afin d'obtenir la gouvernance « complète » et de fournir l'état de contrôle global sur tous les processus associés à l'exécution de la participation des personnes dans les conditions de leur **APPLICATION** (comme) de **BIENS** de **CONSOMMATION** tout en réalisant deux Programmes interventionnels du Système Ebres – « **le Développement des géotypes Cérébraux** » et le « **Développement de la Biogenèse Energétique de la cellule de chair** ».

Toute la versatilité d'une telle couverture de contrôle, y compris toutes les sphères de la vie en évolution progressive, en associant préventivement tout cela à la traduction énergie-information du caractère cognitif et de contrôle du côté des Complexes de Contrôle (le Caucase, les Alpes et la Californie) impliquant la participation des gens à l'exécution – tout cela était perçu par eux (c'est-à-dire par les gens) comme un processus « naturel » de développement de la civilisation. L'ancienne structure de l'être organisé était représentée par des clusters séparés des structures préformées de toutes les sphères des communautés de personnes, géographiquement situées et distinguées par les Programmes spécifiques de leur développement, sous la stricte direction de l'ancien Système de Contrôle interventionnel.

L'ancienne structure, en tant que système de super cluster, a subi un effondrement historique, à commencer par l'élimination de la transmission de énergie-informationnel des Complexes de Contrôle de l'ancien Système. Les principaux Programmes de contrôle ont été supprimés en 25.10.1985 (tremblement de terre simultané en Israël, en Italie et en Australie - suppression des serveurs, dépositaires de Programmes). À cet égard, son existence ultérieure est de très courte durée. Mais dans les processus temporels actuels - c'est aussi un atavisme de l'étranger à la « civilisation » Terrestre et Humaine, qui est ÉLIMINÉ par le nouveau Système de Contrôle (en cours de recréation d'origine). Mais cela ne signifie pas qu'un tel processus ait été laissé à la dérive, sans concrétisation dans le temps. Vous vous souvenez peut-être qu'il y avait une opinion sur les « visionnaires » qui créaient constamment une peur panique parmi les personnes « prédisant » l'Apocalypse; et des professionnels qui ont déclaré qu'un tel ACCOMPLISSEMENT TRAGIQUE avait été visé pour la fin de 2012. SI l'ancien Système de Contrôle interventionnel N'AVAIT PAS ÉTÉ liquidé, alors avec une forte probabilité, cela aurait pu se produire en tant que processus Programmé de l'ancien contrôle de l'extérieur. Mais depuis le 24/04/2011 (le changement du « Pouvoir Systémique »), tous les processus de l'arrangement groupé dans l'ancienne structure de l'être organisé, compris comme processus de « développement social », ont été soumis à une correction fondamentale au cours de la période de Transition. Les premiers signes de cela ont déjà eu lieu et se font sentir sous la forme de crises qui se manifestent de manière irréversible dans toutes les sphères de l'existence humaine.

Pourquoi?

Avant de répondre à cette question, il faut comprendre **ce que l'on entend par la notion de cluster se superposant aux processus de développement social**. Un tel jugement est-il correct lorsqu'on étudie les processus de développement social ? **L'ORGANISATION** du **CLUSTER** dans la construction de la vie contrôlée des êtres Humains a-t-il eu lieu en général ? Qu'est-ce que le terme « cluster » inclut par rapport aux processus d'être des gens ?

Cluster (Eng. Cluster - congestion) est une union de plusieurs éléments homogènes, qui peuvent être considérés comme une unité indépendante avec certaines caractéristiques communes à chaque élément associé. Une telle compréhension d'un cluster lorsque l'on considère le système de formations est assez largement utilisée dans les études à l'échelle du microcosme et du macrocosme. Pour le moment, nous ne nous intéressons qu'aux systèmes de clusters des éléments structurels qui affectent directement l'être des gens et tout ce qui est associé à ce processus.

En ce qui concerne les aspects scientifiques de la soi-disant mécanique Stellaire et les connaissances concernant les associations de systèmes de guidage dans le cadre du développement des civilisations en tant que processus de l'être programmé, ce concept de cluster est également acceptable. Avec les concepts de certains d'entre eux, il va falloir entrer en contact..

Cluster céleste (congestion d'étoiles)

Il s'agit d'un groupe d'étoiles, d'une part, reliées par des tubes (gravitationnels, informationnels, et autres), représentant une construction modèle spécifique d'une existence contrôlée d'énergies dans la gamme strictement identifiée d'octaves d'énergie qui leur sont imputées. D'autre part, un tel groupe représente un seul processus programmé de contrôle du développement de sa civilisation, dans lequel chaque élément du complexe (une étoile particulière ou un groupe d'étoiles) est **IMPUTÉ** avec certaines **FONCTIONS** qui sont complémentaires ou assurent l'existence harmonieuse de l'ensemble de le cluster. C'est une incarnation du développement de civilisation spécifié et contrôlé ou d'un autre rôle et application programmés dans des systèmes de cluster d'un ordre supérieur.



Cluster galactique

Il s'agit d'une superstructure indépendante, qui est une certaine structure de modèle d'ensemble de plusieurs Galaxies. En tant que super cluster, il dispose d'une **SEULE AUTONOMISATION** fonctionnelle programmée et d'un système unifié de gouvernance, de contrôle et de surveillance du développement complexe de la civilisation de chaque galaxie complète, du système de formation et de distribution harmonieuse de toute la limite des énergies imposées octaves dans leurs conditions matérielles et immatérielles. Le Cluster galactique, comme une conception, a une structure compliquée à plusieurs niveaux de tubes de connexion entre les galaxies et les clusters célestes dans chaque galaxie.

Le cluster de civilisation

Il s'agit d'un groupe de civilisations qui a un seul programme de dotation fonctionnelle pour la période d'une étape particulière de développement civilisationnel contrôlé. Contrairement à d'autres systèmes de clusters, chaque cluster de civilisation est représenté par un modèle d'un nombre bien défini d'étoiles (planètes), unies par un système de contrôle unique de développement civilisationnel programmé, en tant que structure de nature pédagogique. L'union de tous les constituants complets (planètes) est due à la formation des seuls tubes de connexion (gestion et contrôle), à travers lesquels le processus de gouvernance du développement étape par étape de la civilisation s'effectue tel quel. En fait, c'est l'incarnation d'une partie du processus d'une gestion harmonieuse programmatique très spécifique, sur l'orientation du développement civilisationnel à l'échelle

mondiale. Si, d'une manière simple, pour exprimer une sorte de similitude de cluster du développement progressif de la civilisation, acceptable pour discuter dans un environnement séculier, une telle similitude peut être comparée au développement **ÉDUCATIF GRADUEL** des personnes, à savoir: l'enseignement primaire, secondaire, supérieur, la formation continue et le développement de leur excellence professionnelle et l'amélioration de leur niveau cognitif. Chaque étape individuelle du développement de la civilisation est une étape très spécifique dans le temps pour engager un ensemble de Planètes fortement identifiées (conçues par le programme, c'est-à-dire fonctionnellement dotées) pour l'association systématique temporaire en cluster pour le passage (les planètes assignées) de leur indispensable Développement de civilisation.

L'indicateur déterminant dans l'obtention des résultats d'un tel développement de civilisation à chaque étape est la réalisation de **L'HARMONIE** des énergies **d'ÊTRE** dans leur état matériel (inertiel) et non matériel (non inertiel) dans toute la gamme d'octaves de la planète (groupe de planètes) modèle énergétique, qui leur est imposé pour cette **PÉRIODE SPÉCIFIQUE**. Pour les planètes d'orientation Intelligible, la mesure absolue de la perfection est également d'atteindre le niveau de développement souhaité (prédéfini) de l'Intellect(Raison) de la Planète pour ce stade de développement. Il n'est pas superflu de rappeler que, par rapport à la Terre, le développement de l'Intellect(Raison) de l'Humanité (et non de la société des gens) ***fait partie du développement de l'Intellect(Raison) de la Planète.***

En ce qui concerne le modèle de Complexe de la Terre, la phase initiale de sa première étape de développement civilisationnel de trouver sa perfection sous le contrôle de la tutelle ***du Cluster Civilisationnel du groupe de Civilisations « Orion »*** (la phase de « l'éducation préscolaire ») , ***qui comprend 384 civilisations (comme le nombre de « places de formation »)***. La phase suivante de sa première étape du développement civilisationnel de la Terre aurait dû être la transition sous le patronage du ***Cluster Civilisationnel du groupe de Civilisations « Sirius », dans lequel 784 civilisations devaient être unies (actuellement 783 en raison de l'absence d'un « étudiant » dans ce cluster - la Terre)***. Mais au moment des événements de l'état de transition de la tutelle du groupe de civilisations « ***Orion*** » au groupe de civilisations « ***Sirius*** » (en tant que période de transition la plus instable et la moins protégée pour contrôler la Terre de l'extérieur), ***il y a eu une interférence interventionnelle***

par le **CLUSTER** civilisationnel du Système d'Ebres **MOURANT**, sans perspective de son développement.

Depuis ce moment (il y a presque 18 000 ans), le processus de développement civilisationnel de la Terre elle-même a **PERDU** son objectif et **INDÉPENDANCE** managériale.

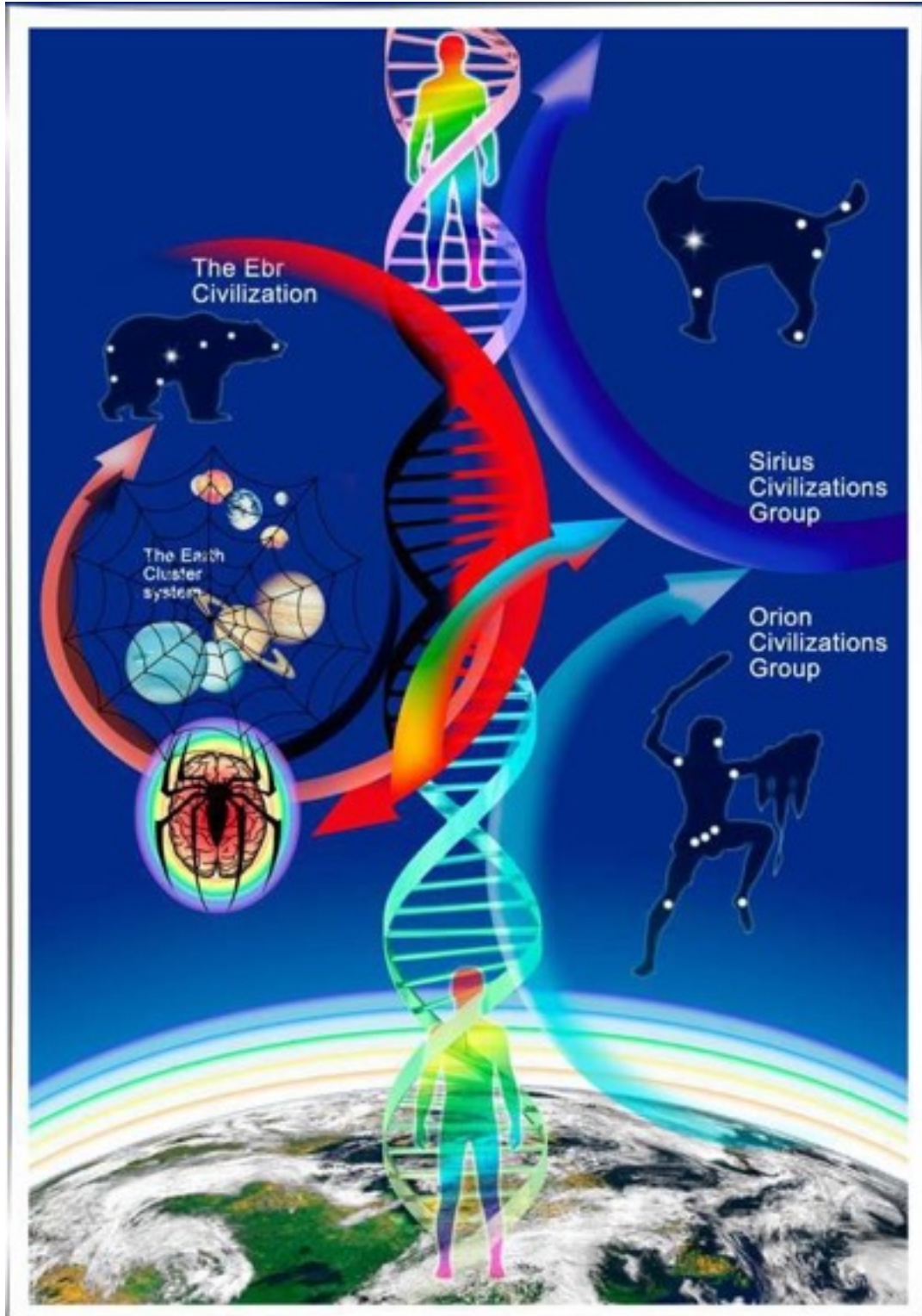

Il s'agit d'une explication superficielle de pourquoi et dans quelles circonstances l'intervention a eu lieu, et comment tout cela a pu se produire. **Pour l'échelle de l'Univers, 18 000 ans est une VALEUR INSIGNIFIANTE** de temps, mais, néanmoins, à cette heure de l'événement, tous les processus de recréation seront corrigés par la compensation d'une telle perte de temps dans le rythme de développement de la civilisation.

À l'heure actuelle, c'est-à-dire après le changement Systémiques du pouvoir **(04.24.2011)** et la **DESTRUCTION COMPLÈTE** de tous les processus programmés imposés du Contrôle interventionnel par Cluster externe du Système de Contrôle Ebrian, les **TRANSFORMATIONS systémiques les PLUS COMPLEXES** ont lieu sur Terre. Ces transformations sont strictement orientées et liées à la liquidation des conséquences de l'ingérence interventionnelle et amenant tous les états de contrôle ainsi que les **Constructions d'ÊTRE CONTRÔLÉ** des énergies au niveau que notre Planète possédait au moment des états de sortie de le patronage du groupe de civilisations « Orion ».

Dès que la reconstruction des états antérieurs d'énergies (sous leur forme constructive inertielle et non inertielle) sera achevée, les véritables Complexes de Contrôle de la Terre seront restaurés, et également la recréation des niveaux précédents de contrôle de l'ensemble des énergies sera achevée, – la Terre entrera dans la deuxième phase de la première étape de son développement civilisationnel, c'est-à-dire sera placée sous la tutelle **du groupe de civilisations « Sirius »**. **A ce moment, toutes les conditions de vie précédentes sur la Planète doivent être recréées, les états de contrôlabilité de l'environnement modifié doivent être acquis (restaurés), l'Homme lui-même doit être recréé avec un nouveau niveau d'octaves supérieures, et aussi mis en harmonie avec les changements généraux en cours la Construction même de l'être organisé - HUMANITÉ** et de nombreux autres changements cardinaux, y compris la flore, la faune, l'eau, etc. C'est ainsi que le **VÉRITABLE CLUSTER** de l'état complexe de gestion du développement civilisationnel de la Terre sera recréé, qu'elle avait possédé à la sortie du groupe de civilisations « Orion ». Et alors seulement sera possible et permise « d'en Haut » la véritable transition vers un autre niveau ultérieur du développement de la civilisation de notre Planète.

Cluster planétaire

Il s'agit d'un modèle strictement vérifié en Construction d'une Planète **PRIS SÉPARÉMENT**, représentée par un complexe de grilles énergétiques de toute la gamme des énergies dans leurs états matériels et immatériels relativement stables. Une telle conception a été formée pour donner un être contrôlé harmonieux, pour assurer la suffisance mutuelle programmatique nécessaire dans la mise en œuvre de l'étape actuelle du développement civilisationnel. Une conception de cluster modèle doit avoir un Complexe Systémique de contrôle autonome, **qui serait capable de:**

- assurer la mise en œuvre de la dotation fonctionnelle de la Planète à chaque étape de son développement de civilisation;
- organiser, gérer et contrôler l'existence harmonieuse de toute la gamme d'octaves d'énergies qui lui sont imputées à chaque étape ; orienter l'ensemble du processus de son développement dans le cadre du Vecteur imbriqué de l'objectif, des phénomènes, des actions et des événements, ainsi que correspondre strictement au tact du temps dans le chronoprocessus d'événements propre et général des clusters de systèmes d'un ordre supérieur.

Les Clusters planétaires ayant (doués de) conditions de vie, ont en outre des systèmes pour contrôler le processus le plus complexe des conditions composites du support de la vie, surveillant rigoureusement et assurant l'harmonie d'être de toute la diversité imposée d'individus vivants (entités) et de formes distinguées de coexistence matérielle et immatérielle. Pour autant, toutes sortes d'états de parasitisme hégémonique des uns sur les autres ou quantitatifs au-delà de la prévalence programmée (non contrôlée) dépassant le niveau de la suffisance mutuelle programmée, sont corrigés par les Systèmes de Contrôle et éliminés au niveau de suffisance nécessaire.

Les Clusters planétaires, possédant en plus la dotation pour le développement d'une civilisation d'Orientation Raisonnable, ont dans leur Système de Contrôle : des Complexes de contrôle, objets, systèmes de transmission et de communication d'informations énergétiques, qui dans leur totalité assurent la formation et le maintien de **l'ÉNERGIE** de **CONTRÔLE - INTELLECT**(Raison) dans un état stable. L'Intellect(Raison), en tant qu'état constructif le plus élevé des énergies de contrôle spécifiques, prend la forme d'une « substance énergétique » très spécifique, qui, à son tour, a la propriété de se développer jusqu'à ces limites contrôlées, qui étaient selon le **PROGRAMME ÉTABLI À L'AVANCE**, à la Planète tout en lui imposant une fonction spécifique.

Après avoir atteint l'harmonie complète de tous les états d'énergie dans les octaves qui lui sont imputées et acquis le niveau de développement de l'Intellect(raison) qui a atteint les limites désignées, **en maintenant la substance de Intellect(raison) dans un état stable**, la Planète est transférée à l'étape suivante. du développement programmatique civilisationnel. **Pour autant, un nouveau niveau plus élevé d'octaves d'énergie dans leurs états immatériels et matériels est imposé.**

Le Cluster du développement social

De nombreux représentants des sciences sociales, corrélant leur vision du monde uniquement au matérialisme dialectique, présentent le processus de développement social lui-même comme une manifestation auto-initiatrice du développement civilisationnel de la société, soumis à certaines lois impératives (« inventés » par les classiques à partir de leur propre milieu). Ils présentent également avec confiance le fait de **L'ASSEMBLAGE ALÉATOIRE** de la **SOCIÉTÉ**, selon la volonté et le désir de ses participants, comme une « substance naturelle » et uniquement pour « satisfaire tous les besoins causés par la nature » dans le processus de cohabitation forcée. ***Afin de justifier le fait même de la présence d'une telle « hypostase naturelle » forcée, et même incarnée selon les lois dictées par eux, cachant les véritables causes de la violence imputée et de l'atteinte sociale complète de l'écrasante majorité de la part d'un minorité insignifiante, un certain nombre de « théories indestructibles » ont été avancées, qui ont été positionnées de leur côté comme « parfaites » et avec certitude dans le temps, pas moins que « pour tous les siècles futurs », c'est-à-dire jusqu'à la fin des temps.*** La vérité est que toutes les fabrications de ces « sages politiques » se sont **EFFONDRÉES** du **JOUR au LENDEMAIN**. Ils ne sont plus capables de fabriquer d'autres théories, et quant à l'avenir, ils ne sont même pas capables de le formuler. S'agit-il d'une perte de vision dans un « avenir radieux » incertain ou d'un assombrissement « de l'esprit et des yeux » ? Le contrôle d'un tel processus programmatique complexe est effectué avec l'aide du Cluster de développement social en formation. Mais il convient de déclarer préventivement que le Cluster indiqué **NE DOIT PAS ÊTRE CONFONDU** avec l'appareil d'État et tous ses instruments de violence, car ils ont été mélangés en un seul concept par les scientifiques sociaux actuels et précédents. Que représente-t-il, quelles sont ses principales fonctions?

Enfin, le Cluster de développement social, contrairement aux prétentions des sociologues du passé, est une **STRUCTURE COLLÉGIALE** du contrôle des systèmes depuis l'extérieur de la part des Complexes de Contrôle et de leurs serveurs. Son objectif principal est la *formation de l'état actuel de la conscience sociale* et la surveillance continue du niveau de ses états en imposant la traduction de l'énergie-information pour la formation des futures actions spécifiques des cadres et en préparant l'ensemble programmé d'événements avec leur participation.

Le cluster de développement social « a formé et stipulé » **L'ENSEMBLE ENTIER** des États exécutifs au sein de la majeure partie de la société *à travers leur conscience sociale* et a été le façonneur des pensées « conscientes » de la société pour mieux les contrôler par le Cluster de l'administration publique. Comme vous pouvez le voir, ce n'est pas la même chose. De plus, leurs fonctions sont complètement différenciées, mais mutuellement harmonieuses par leur incarnation contrôlée.

Le Cluster de contrôle de l'État.

C'est, à ce moment historique, du plus grand intérêt, puisqu'il s'agit de *la Construction d'une existence contrôlée et organisée des gens*. La gestion est toujours effectuée de manière automotrice à la fois de l'extérieur (c'est-à-dire de l'extérieur par le système de contrôle interventionniste dans le passé) et de l'intérieur avec l'aide « d'instruments de violence d'État » organisés.

La structure du Cluster de Contrôle étatique sous l'ancien Système de Contrôle reposait principalement sur :

- le Vecteur cible courant programmatique des phénomènes, actions et événements futurs correspondant au temps des événements du chronoprocessus ;
- les objectifs imposés de chaque étape des actions exécutives des personnes pour mettre en œuvre **DEUX PROGRAMMES STRATÉGIQUES** (*le Développement des génotypes cérébraux et le Développement de la biogenèse énergétique de la cellule de chair*) ;
- structure strictement exprimée de la hiérarchie imposée (du côté du Système de Contrôle) du contrôle social du développement public selon le degré de « contrôlabilité et d'importance » relative de tous les individus, en tenant compte

du génotype **SPÉCIFIQUEMENT** prononcé du Cerveau de chacun comme un modèle commun (d'État) des actions exécutives des personnes **REPRÉSENTÉ** illusoirement comme une société pour la « cohabitation » en elle pour répondre aux besoins émergents sociaux, spirituels et autres besoins quotidiens et d'autres choses moins importantes.

Le contrôle de chaque sphère de l'être, en tant qu'éléments exprimés séparément d'un ordre beaucoup plus bas dans la Structure globale de l'être des gens, était également **EXPRIMÉ par des clusters thématiquement fonctionnels à fait SPÉCIFIQUES.**

Revenant à la considération de cluster Planétaire, je voudrais souligner que l'être harmonieux de toute la gamme des octaves d'énergies imposées à chaque étape du développement civilisationnel de la Planète doit **CORRESPONDRE STRICTEMENT** au tact du temps dans leur événement propre et général du processus chronique des clusters systématiques d'ordre beaucoup plus élevé. Dans le processus d'interférence interventionnelle, le système Ebres a **MODIFIÉ le TACT du temps et a imposé son standard de de tact de fluctuations de charges le long des bords des grilles énergétique, égal au standard = 1,0007 sec.** par rapport auquel il a été imposé le modèle temporel **60x60x24** avec toutes les liaisons temporelles pertinentes, y compris la rotation de la Terre autour de son axe. Ce tact de référence d'oscillations, pour ainsi dire, **TEMPS IMPUTÉ**, a été fourni et défini par l'oscillation des charges **le long des faces du grille énergétique de Cs 137 (lat. Caesium).**

Et maintenant, c'est la chose PRINCIPALE qui peut être dite AUJOURD'HUI :

- **En 12. 24. 2012 à 01h15** contrôle et maintien du tact d'oscillation (1,0007 sec.) de l'ancien Système de Contrôle est **DÉSACTIVÉ** (le Complexe de Stonehenge);
- **25.12.2012 à 01h15 NOUVEAU CONTRÔLE** et maintien du cycle d'oscillations (**1.008 sec.**), qui est le **VRAI TEMPS RÉGÉNÉRÉ** de la Terre à son premier stade de développement civilisationnel, est activé. L'inclusion a été réalisée par **le Complexe de Contrôle ALTAY** qui est en restauration.

Ce processus correspondait à la position mutuelle particulière des objets de l'ensemble du « Défilé des Planètes ». C'est à ce moment que sur toutes les Planètes

du « Défilé des Planètes » **s'effectua la restauration de leurs véritables normes du tact du temps**. C'est pour cette raison que le « Calendrier Maya » s'est terminé par rapport à un tel événement Universel.



C'est pourquoi il n'y a jamais eu et IL N'Y AURA jamais d'Apocalypse!

Avec cet événement historique a commencé une phase active de nombreux processus de **RECRÉATION de TOUTES LES OCTAVES** des énergies sur toutes les Planètes (« Défilé des Planètes ») dans leur véritable état. Ici, je voudrais ajouter une seule chose - exactement à cause de cela, il a été effectué la reprogrammation du **Générateur** de « Matière noire » (dans la terminologie de **N. Levashov**) à travers **les Programme « SvetL »** nouvellement créé par rapport à la nouvelle norme de tact du temps. Et cela a **FONDAMENTALEMENT CHANGÉ** le but **du Générateur**, rendant primordial le développement du Cerveau avec le lien de ce processus avec le Système de Contrôle Humain et de Soutien à la Vie et sur cette toile de fond – l'amélioration de la santé des utilisateurs du **Programme « SvetL »**.

3.4. A propos de la création de la « Chemise », échec des Intrus et des collatéraux...

Le monde animal tout entier, les insectes, a été créé pour contrôler les fréquences dont dispose l'Humain.

Dans la structure de l'atmosphère (**-4400<h<12400** mètres), il n'y a pas que des gaz - azote, oxygène, hydrogène, émissions industrielles, mais aussi **d'AUTRES FORMATIONS**. **Elle contient également des biostructures à la fois à l'état matériel (masse inertielle) et non matériel (masse non**

inertielle). Les structures biologiques à l'état matériel sont décrites en détail par les « scientifiques » - elles sont divisées en classes, groupes, génotypes. Ils ont tous des traits distinctifs, qui permettent de déterminer leur ascendance. L'homme a aussi des signes - qu'il appartienne à la classe des singes ou qu'il ait été créé par des extraterrestres. En règle générale, l'ingérence des extraterrestres est niée.

Les biostructures immatérielles ont été représentées par deux types.

Le premier type est représenté avec tous les types d'illusions visuelles, fantômes, hobgobelins et autres auxquels l'Humanité civilisée a été confronté à chaque étape.

Le deuxième type sont les humanoïdes, des petits insectes aux Humains.



Dans l'état d'un humanoïde, on **PEUT ÊTRE** pendant des milliers d'années jusqu'à ce que les conditions soient créées pour la matérialisation. Tous les humanoïdes, en règle générale, ont été soumis à la réincarnation.

Un exemple: si vous « giflez » un moustique, cela ne veut pas dire que vous l'avez détruit. Vous avez altéré la structure matérielle d'un moustique mais il a aussi une structure en 77 octaves, à l'état ininertiel (immatériel), et sa nouvelle matérialisation peut se produire en une journée. La science moderne n'est que suppositions à ce sujet. La **MATÉRIALISATION** des insectes **UTILES** pour l'Homme : criquets, punaises de lit, poux, araignées et autres, n'était effectuée par le Système de Contrôle des Envahisseurs qu'en cas de contrôle supplémentaire des fréquences, que ces insectes possédaient.

Les inconvénients pour les envahisseurs ont commencé après qu'ils aient décidé d'utiliser les Chemises qui restaient après **L'INVASION** et **L'ANNIHILATION** de tout et de tous. **Premièrement**, il était impossible de se reproduire dans des Chemises, car les octaves à haute fréquence étaient détruites (ou plutôt réduites à **2-3%**).

Ensuite, ils ont dû introduire de toute urgence un « support », mais un problème s'est posé avec l'organe de « reproduction ». **Et immédiatement une « coutume nationale » a été introduite - pour couper l'excès.** Puis on s'est aperçu qu'au cours du contrôle, tout ne peut pas être vérifié. Il est devenu nécessaire de brûler du soufre, qui a ensuite été remplacé par des bougies. Il y avait aussi un certain nombre d'inconvénients insignifiants, qui ont ensuite été transférés

aux cultes religieux. Mais encore, pour **CONTRÔLER** les **FRÉQUENCES** des octaves **65, 67, 71** moustiques, punaises de lit, puces et autres insectes utiles ont été développés.



Si les fréquences considérées comme inutiles ont été supprimées de la Noosphère, les systèmes de biocapteurs ont également été supprimés. Et pour surveiller le nouvel état, de nouveaux biocapteurs ont été créés, soit dans ceux existants, de nouvelles fonctions ont été ajoutées. Je tiens à souligner que le terme « toile d'araignée » **SE RÉFÉRAIT** spécifiquement au **CONCEPT** « d'une araignée », *et c'était l'une des 18 structures des Systèmes de Contrôle*. Le Cerveau a été créé pour le toile, et il (le cerveau) pouvait « récupérer » et traiter les informations qui étaient nécessaires au Système de Contrôle de cette structure.

Toutes les structures biologiques, y compris l'homme, ont été conçues de telle manière qu'elles avaient tout un ensemble **d'octaves de 16 à 128**. Leur but est différent et la dominance d'un groupe particulier d'octaves a formé la base d'une structure biologique.

La division fonctionnelle en octaves était:

- **16-32** = toutes sortes de gaz et d'eau (la respiration et l'eau sont nécessaires à tous) ;
- **34-46** = les structures de réincarnation (toutes les structures cherchaient à accumuler les potentiels des fréquences de ces octaves) ;
- **48** = répartiteur ;
- **50-52** = équilibre énergétique ;

- **56-62** = contrôle des organes ;
- **64** = structures matérielles ;
- **66-72** = Cerveau ;
- **74-86** = contrôle de la réincarnation ;
- **96-126** = contrôle ;
- **128** = générateur définissant le tact.

Les Programmes « SvetL » jusqu'à récemment « travaillait » dans la gamme des octaves **66-72** (pour l'interopérabilité avec le Cerveau du propriétaire). Aujourd'hui, la gamme d'octaves **des Programmes « SvetL »** est étendue à **128**, ce qui permet « d'interagir » avec le Générateur déterminant le tact. Il est extrêmement important dans les processus de changement du Système de support de la vie Humaine. On peut dire que le premier pas a été fait dans la mise en place de **la prolongation de la vie jusqu'à 124 ans**. Mais cela ne signifie pas qu'en tant que membre **des Programmes « SvetL »**, vous devenez automatiquement un « foie long ». Vous devez toujours **ALLER** au **BAIN**(Sauna). Et, comme le disait **N. Levashov**, - C'est tout à fait « une autre histoire... » J'ai compris cela un an plus tard, après le « décès » de **Nickolay**. Avant **L'INTRODUCTION** des **CHANGEMENTS aux Programmes**, il avait été nécessaire de faire périodiquement des recommandations sur la « réinitialisation » des Complexes afin que **les Programmes** « réagissent » et « s'adaptent » aux changements survenus dans le Système de Survie. Maintenant, ce problème a été résolu. Et cela a été résolu grâce aux connaissances acquises grâce à l'étude de ces œuvres **d'A. Khatybov**, qui ne sont toujours **PAS PUBLIQUES** aujourd'hui.

Toutes sortes de plantes, les herbes **sont de fréquence 34-44 octaves**, donc les vaches ne mangent, que de l'herbe, sachant qu'elles seront utilisées comme viande. Apparemment, donc, en Inde – le berceau de la théorie de la réincarnation, – les vaches **SONT DES ANIMAUX SACRÉS**.

Pour les chiens, il est important de savoir que la réincarnation existe pour eux (gamme de fréquences des octaves - **78-80**, combinées avec les fréquences de l'octave **64**, mais ce sont des os). La dispersion des octaves supérieures est assez lente, et si un Humain meurt avec des potentiels de fréquences osseuses supérieures à 122%, alors même après 1000 ans, ces os peuvent être appliqués sur le point douloureux. Il s'agit du phénomène des « saintes reliques ».

Plus tôt, j'ai écrit que tous les processus métaboliques sont **CONTRÔLÉS** par le **CERVEAU**, mais le distributeur de « la marchandise » pour les cellules du

corps **EST** le CŒUR. Tous croient que l'activité mentale est la fonction du Cerveau. Pourtant, même à l'époque d'Eltsine (je travaillais alors dans la région du Nord-Ouest), sur toutes les affiches il était écrit : « **Pensez avec votre cœur** » ! Et si vous regardez un peu plus en profondeur avec l'humour et l'ironie de A. Khatybov, alors avant d'obtenir le Cerveau, le centre de la pensée était le Cœur, et avant cela - **DEUX HÉMISPHÈRES** sous la colonne vertébrale. Ayant trois centres pour la reproduction des pensées, il est possible d'avoir des vacances afin qu'il soit imperceptible quelle structure dirige le corps aujourd'hui. Bien sûr, le Cerveau principal a une taille maximale. Le processus de pensée est, naturellement, divisé. Incidemment, les trois structures intellectuelles ont à peu près la même conception - elles sont divisées en moitiés gauche et droite. Le Cerveau est conservateur et insensible aux changements externes. Le cœur et surtout le cerveau inférieure s'intéressent vivement à tous les changements, et leur forme dépend des publicités dans les médias. Il existe une idée telle que « cœur de taureau », c'est le plaisir de la consommation de bière.

Le Cerveau (cerebrum) – a beaucoup de circonvolutions, ne fonctionne que pour lui-même – où voler et qui tromper. Le Cœur n'a pas de circonvolutions, mais prend les principales décisions et **NE SE SOUVIENT DE RIEN**. Le cerveau inférieur est équipé d'une seule circonvolution, prend toutes les décisions (d'état) étrangères. C'est particulièrement évident aujourd'hui. La quantité de plaisir pour le cerveau inférieur est énorme, par conséquent, il est le leader pour recevoir tous les nouveaux commencements.

Bien sûr, payer les conséquences du travail du Cerveau et, surtout, les conclusions intellectuelles du Cœur, doit toujours être fait par le Cerveau inférieur. On lui administre diverses préparations pharmaceutiques (injections), des baguettes, des fouets, des fusils de chasse sont développés pour lui. S'il est nécessaire de corriger la pensée, le sel est utilisé pour augmenter le pH (logarithme négatif de la concentration en ions hydrogène en solution). Une charge de sel a un effet bénéfique sur la correction des décisions prises.

Si nous faisons une trépanation de la tête d'un cafard (au lieu du cerveau, selon nos concepts et approches traditionnels), nous ne pourrions pas détecter le cerveau; au lieu de cela, nous trouverons quelque chose qui **N'A RIEN A VOIR** avec nos concepts du Cerveau. On découvre un cheveu dans chaque « moitié » du crâne avec graine de « pavot » sur leur pointe. Naturellement, nous arriverons à la conclusion que le cafard n'a pas de cerveau, et ce sera notre « erreur », car le

Cerveau du même cafard est principalement dans un état non inertiel (non matériel) et son cerveau est tout à fait suffisant pour qu'il remplisse son dotation fonctionnelle du Système interventionnel qui lui a été fourni antérieurement, en tant qu'élément annexe du Système de Contrôle Biologique ! Mais son Cerveau n'est pas

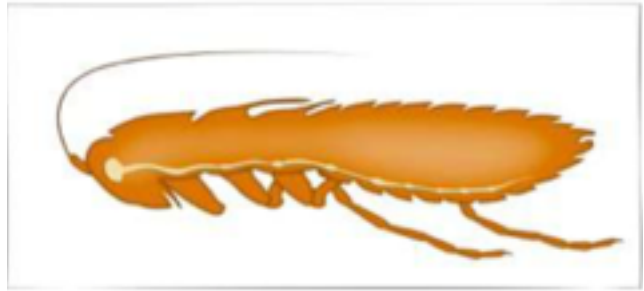

si simple, de plus, il était capable d'effectuer des opérations assez complexes pour **RECUEILLIR** des **INFORMATIONS** sur l'état de l'environnement biologique selon les paramètres qui étaient requis par le Programme « **Développement de la biogenèse énergétique de la cellule de chair** », c'est-à-dire de gens! Ainsi, le cerveau d'un cafard, en tant que **SYSTÈME MINICLUSTER**, contrôlait professionnellement toutes les actions exécutives de cette **ENTITÉ IMPORTÉE**, jouait un rôle mineur important et spécifique dans le Système de biocontrôle. Voilà le genre de monstre qu'il est, ce cafard.

Alors qu'est-ce que le Cerveau ? Le Cerveau est une formation systémique de cluster des énergies qui sont dans des états inertiels et non inertiels créé pour certaines opérations de gestion, de contrôle, d'analyse et ayant la propriété de s'améliorer dans certaines limites autorisées, sous le contrôle d'un niveau de formation supérieur.

Quant au Cerveau du Système de Contrôle en tant que cluster très spécifique de la formation systémique de contrôle dans l'incarnation structurelle la plus complexe, la perception que les gens en ont, son organisation constructive, ses fonctions, ses capacités techniques et technologiques, et bien plus encore, sont **IMPOSSIBLES** dans le cadre des idées traditionnelles du Cerveau, en particulier lorsque l'on fait des tentatives restreintes pour le comparer à notre ressemblance en tant que perfection de la nature ! Soit dit en passant, des signes spécialement distinctifs (pas pour le mérite) du Cerveau humain tels que la vue, la parole, l'ouïe, l'odorat et d'autres « perfections » acquises (évidemment, non sans l'aide de Darwin et de ses proches) sont également disponibles dans le Cerveau du Système de Contrôle, mais sont dans un état incomparablement élevé et parfait.

La terre en tant que structure artificielle a été créé pendant environ 7 milliards d'années. À l'heure actuelle, les éléments suivants fonctionnent sur la Terre:

1	Le Système de Contrôle (SC)
2	7 Systèmes de contrôle secondaires (SCS) - serveurs ayant plus de 1000 pyramides (chacun), des centaines de terminaux
3	Objets (plus de 3500) pour le contrôle et les reconstructions
4	2 collisionneurs (sous les cercles polaires nord et sud), définissent le tact = 1, 0007 secondes
5	8640000 méridiens
6	7 cordons de collecte de données
7	Plus d'1 milliard de biocapteurs
8	Système de contrôle de tact du temps
9	Système de contrôle de la surface Terrestre
10	Système de contrôle de Cosmos(l'espace) proche

Tout fonctionne comme un système unifié dans lequel l'Homme vit. Mais aujourd'hui des **PROCESSUS** sont **EN COURS** qui affectent et ont une influence significative sur pratiquement tout ce qui est répertorié dans le tableau.

Beaucoup de gens savent que l'homme a des « points chinois » (points Pfall) - ce sont les points pour contrôler et influencer les organes Humains par des effets homéopathiques avec des aiguilles, des chocs, etc. On considère que si vous enfoncez des aiguilles (en or, argent, platine) dans les « points chinois » alors quelques bons individus (esprits) courront à toute allure et se situeront aux bons endroits, et les mauvais s'enfuiront.



Mais il est d'usage de le considérer pour que personne **N'AIT** envie de le considérer autrement. Chacun des **SCS** (Systèmes de Contrôle Secondaires) forme son cordon de contrôle, et il faut 2 heures et 10 minutes au cordon de contrôle pour effectuer un contrôle complet de l'habitat Humain, en faisant un tour complet autour de la Terre. Les informations recueillies permettent aux automates SCS d'effectuer en quelques heures une **CORRECTION** de **L'ENVIRONNEMENT** de -2200 m à +12400 m, créant les conditions idéales pour l'existence de l'Homme et pour ceux qu'il va manger ! Cependant, il est en principe impossible de recueillir les informations d'un homme

au cours d'un seule examen. Ainsi, SCS Kailash prélève une **PARTIE** du **CERVEAU** pendant une longue période pour contrôler le Cerveau et effectue une analyse comparative avec un programme donné. A ce moment l'homme dort, pendant qu'il est contrôlé, ils lui donnent regarder une « nouvelle vidéo », perçu comme un rêve. Le reste du SCS ne pouvait pas se permettre d'avoir un temps illimité pour collecter et analyser les informations, il a donc été créé une méthode unique. Chaque fréquence disponible chez un Homme, était copiée dans la biostructure étrangère, et au passage de la corde cette biostructure en mode résonance répondait à la demande. Ainsi, des milliards de biostructures ont donné (chacune) en mode résonance l'information sur l'état de santé de l'Homme dans l'environnement de contrôle. Il est difficile de le comparer avec le niveau actuel de nos connaissances, mais c'était exactement le cas. Il n'y avait pas de **BIOSTRUCTURES ACCIDENTELLES** sur la Terre. Chacun d'eux a été soutenu en fonction des exigences du Programme. L'élévation du niveau du Cerveau Humain a nécessité **L'ENLÈVEMENT** des **ANCIENNES** biostructures et la **CRÉATION** de **NOUVELLES**, ce qui, en fait, est observé de nos jours. Il y en a un exemple; il y a quelque temps, les États-Unis ont été attaqués par des moustiques. Les scientifiques ont rapporté que le médicament a été produit après avoir mangé par moustique dont l'estomac du moustique a été détruit et que le moustique est mort dans des convulsions douloureuses.

Après avoir interrogé des biologistes russes connus sur la structure du moustique, il a été découvert qu'un moustique, en tant qu'être hautement développé, n'a **PAS SEULEMENT** un estomac, mais tout ce qui est nécessaire au traitement normal de tout aliment (approximativement, comme dans le cas où le seul - cellulaire grignote le multicellulaire, s'en protégeant). Les informations sur le succès des scientifiques Américains ont été diffusées par tous les MÉDIAS et personne d'autre que A. Khatybov (pour une raison quelconque) n'avait de questions. **La Première** chose à laquelle Alexander Mikhailovich a prêté attention était : que mangeait le moustique ?

Dans le sang mort, les érythrocytes, en tant que structures sédimentaires, ont un diamètre de 7 à 9 microns, et dans le sang vivant, ils sont beaucoup plus petits en raison de la différence d'octaves, bien que la médecine pense toujours que l'érythrocyte s'étire à la ressemblance de la saucisse et se faufile à travers l'étroit capillaire, avec le soutien moral de la contraction cardiaque. Le moustique n'a besoin ni de plasma sanguin ni d'autres structures. Qu'a-t-il mangé ? Le moustique ne s'intéresse qu'à l'érythrocyte **SANS L'ENVELOPPE** et sans l'adresse « étiquette



», c'est-à-dire un érythrocyte à **L'ÉTAT** de **PLASMA** (comme la marée noire en mer). En médecine, c'est le « sucre » dans le sang, ou le diabète. Un tel érythrocyte **N'A AUCUNE** connexion avec les structures de contrôle et doit être immédiatement retiré du système sanguin. Cet érythrocyte a 12 fréquences de forme (ne se désagrège pas en atomes). L'état plasmatique de l'érythrocyte est une **VIOLATION GRAVE** dans

le fonctionnement des reins, du foie, du pancréas, mais les contrôler **EN MÊME TEMPS** est **IMPOSSIBLE**, et donc la structure d'un moustique a été créée, qui ne reconnaissait qu'un groupe de **12 fréquences** et signaler leur présence.

Avec le cordon en mouvement, les informations sur la présence de l'état plasmatique de l'érythrocyte ont été enregistrées et analysées ultérieurement pour la prise de décision. Si l'information ne suffisait pas, la population de moustiques a augmenté. Le moustique pourrait être comparé au « Junkers-87 » - à l'approche de la cible, la sirène s'est allumée. Chez un moustique, cette sirène s'est allumée automatiquement, et plus elle s'est allumée loin du corps, plus il y a d'érythrocytes à l'état de plasma chez l'Humain. Le sang a du plasma et **un pH = 6,88 - 7,45**. Si **pH > 7,45**, alors des capteurs compacts ont été créés. **Acariens et punaises de lit (pour pH < 6,88)**, qui n'avaient que 4 fréquences de résonance (sans sirène). Dans tous les cas, ils ont d'abord goûté le plasma, et s'il ne correspondait pas à la norme, ils ont laissé l'information pour le cordon. De plus, comme pour les moustiques, si les informations n'étaient pas suffisantes, la population de punaises de lit ou d'acariens augmentait considérablement.

Avant la création du **génotype 46**, il n'y avait pas de problèmes particuliers avec les globules rouges et le plasma sanguin. Le principal problème était d'assurer la production des globules rouges eux-mêmes. Pour cela, il a fallu créer une pénurie d'érythrocytes en les prélevant. La Russie, avant 1917, exportait **60 millions de sangsues par an**. Rien qu'à Saint-Petersbourg, 8 à 12 000 paysans travaillaient dans ce domaine. Les exportations allaient vers l'Europe.

De nos jours, les érythrocytes à l'état plasmatique sont un poison pour les sangsues, c'est pourquoi A. Khatybov, comme toujours, à sa manière préférée, a conseillé de traiter d'abord avec les punaises de lit, puis les moustiques (doit être stérile et serti dans un bocal) et ce n'est qu'après l'élimination des érythrocytes

plasmiques que les sangues peuvent être autorisées. Bien sûr, l'Humanité civilisée était obligée de conserver dans la trousse de premiers soins à domicile (vous pouvez aussi dans la voiture) un ensemble minimal de ce qui précède et de les utiliser uniquement aux fins prévues.

Ainsi, il a été possible de souligner l'intérêt comme moyen de contrôle et de secourisme médical des biostructures correspondantes, mais cela dépassait l'opinion et nécessitait la fourniture d'instruments pour fixer les fréquences de résonance de chacune des structures biologiques.

3.5. Le concept de perception non scientifique et de Réincarnation

Tout ce qui est associé à la compréhension « scientifique » des « âmes voyageuses » (Entités) et la réincarnation a toujours suscité un grand intérêt. Je précise juste, que la réincarnation qui existait sous le Système de Contrôle interventionnel, n'est plus une sorte d'imputation au Monde par une voie violente de nature contrôlante (de la part de Système). **En 07.01.2017**, il y a eu exactement quatre années administratives depuis l'un des processus programmés du Contrôle recréé de l'être des personnes sur la Terre, associé au véritable état de toute incarnation ultérieure de « l'Essence de l'âme » à travers l'Habillage Manifesté, et pas la réincarnation.

Fantômes et doubles, perte totale de mémoire, **DÉCOUVERTE SOUDAINE** de nouvelles connaissances sur les événements, auxquels on n'avait pas participé auparavant, les souvenirs de la vie passée et la connaissance des langues étrangères depuis le berceau - tout cela n'est qu'une petite partie de ce que causé et attire l'attention, tout d'abord, divers types d'escrocs, en particulier de la soi-disant « science ». Ces cas et d'autres similaires enregistrés par des témoins, capturés sur des photos et des vidéos, y compris légalement prouvés, ***sont un moyen d'existence pour tous ceux qui « ont fait leur nid » sur l'ignorance.***

L'Académie des Sciences **N'EST** jamais **INTERVENUE** dans les transformations « miraculeuses », et c'était très bénéfique pour tous les guérisseurs, sorciers, magie noire et magie blanche et autres escrocs. ***Mais aujourd'hui les***

fréquences sur lesquelles ils recevaient des informations sont dissoutes. Cela ne fonctionne plus.

N°	Nom	La Base – Connaissance du cheval(Certificat de cheval)	Point de vue non scientifique
1	Atmosphère	Le mélange de gaz formé par hasard	Structure strictement organisée d'une série de grilles
2	La Terre	Formé à partir de la poussière	Existe grâce au Systèmes de Contrôle(SC), situé à une certaine profondeur
3	Les champs	Le nombre de noms est illimité - de la ferme à l'astral	Les champs, en tant que structures physiques, - 3, peuvent être conditionnellement appelés électriques, magnétiques, gravitationnels, différent par leurs fréquences et leurs propriétés de charge (octaves de charge 4-512 dans les structures DI et 16-128 dans les k- structures)
4	La Matière	Le monde entier, tant sur Terre que dans l'Espace, est composé d'atomes de Bohr	Si l'octave de la charge est inférieure à 66, une structure rigide de l'atome de proton se forme (matière).
5	L'Esprit	L'esprit, généralement le Saint, existe séparément de la matière	Si l'octave de la charge est supérieure à 64 (jusqu'à 512), une masse non inertielle, quantifiée sur le but et les propriétés, est formée.
6	La Lune	Un morceau de météorite capturé par la Terre	Système de soutien de la vie extérieure de la Terre, générateur de programme pour la biosphère
7	L'Humain	Descendant des singes	Le changement de l'octave du spermatozoïde dans l'environnement approprié forme un être Humain (singe - humanoïde d'un Humain).
8	Le Cerveau	Tout ce qui est sous le crâne	L'homme est pourvu d'une partie de Cerveau opérationnel et d'une partie mineure de la mémoire à long terme

Voici quelques termes et explications d'A.Khatybov qui sont toujours partis du fait que « la constante de base de la science moderne est la puissance de cheval », donc tout ce que la science moderne sait aujourd'hui est la connaissance du cheval.

Termes et explications

Le 6 juillet 2003, la formation de la grille de mémoire générale a été achevée. La structure du grille - sont les dodécaèdres connectés, chaque dodécaèdre

a un icosaèdre inscrit (les bords des figures et les pyramides de connexion sont les mêmes). Si vous voulez comprendre le sens de tout cela, les tailles et les méthodes de connexion sont données dans les ouvrages de A. Khatybov.

Différences insignifiantes entre les deux points de vue

	Sciences officielles	Point de vue non scientifique
1	Le système solaire s'est formé après l'explosion, il y a une sphère Hubble	Le système solaire est artificiel, L'espace n'a jamais explosé pas de sphère Hubble
2	Une cellule vivante s'est avérée par accident à partir des restes de poussière impropres à la formation de la surface de la Terre	Une cellule vivante est la plus haute réalisation de l'Intellect Cosmique, elle combine l'interaction des octaves de 12 à 4096
3	Les gaz restants ont formé au hasard l'atmosphère	L'atmosphère est constituée de structures formant de grilles se superposant en couches (*).
4	Il n'y a pas de différence entre le cerveau de la souris (sur lequel les médicaments utilisés par l'homme, sont testés) et le Cerveau Humain	Le Cerveau Humain et tout cerveau humanoïde ne sont pas compatibles
5	Les OVNIS sont des apparitions aléatoires d'extraterrestres, tous ceux qui le souhaitent sont occupés à les étudier. Bientôt leur secret sera révélé et leurs armes deviendront la propriété de la Terre.	Tous les OVNIS sur Terre sont d'origine terrestre, ce sont des équipements de surveillance de l'état de l'environnement extérieur (comme une sonde) ; La lune a ses OVNIS
6	Évolution de la matière - Solide→liquide→gaz→plasma (non organisé)	Masse non inertielle (plasma hautement organisé, échelonné par octaves)→ masse inertielle (gaz, liquide, solide)

Aujourd'hui, des processus sont déjà observés, sur lesquels **N. Levashov et A. Khatybov** ont écrit à leur époque – les systèmes de « connaissance de cheval » sont supprimés avec leurs porteurs. La grille de mémoire général ne contiendra **QUE** les informations **NÉCESSAIRES** au maintien en vie des biostructures. De plus, une puissante grille de structures de contrôle a été créé. Les actions non stipulées des biostructures (lire -personnes) seront éliminées avec leurs porteurs (par exemple: changement de direction de la rivière, la création d'armes atomiques sans connaissance de la physique du processus). De nos jours prévaut encore le « point de vue scientifique », mais de plus en plus le concept de perception non scientifique perce la réalité qui porte ceci:

- La Terre est régie par un Système de Contrôle, situé sous la surface de la Terre ;
- le Système de Contrôle est un Système hiérarchique complexe ;
- sur Terre, il existe plus de 2000 systèmes de contrôle;

- le Cerveau de base de chaque individu est stocké dans l'archive du Système de Contrôle;
- à chaque intervalle de tact, le contrôle du Cerveau de l'individu est effectué avec l'enregistrement des informations;
- le système de contrôle utilise 7 types de temps, dont un (60*60*24) est le tact de la partie inférieure du grille;
- pour transférer les informations, le système de contrôle utilise l'ordre musical et les **CONTOURS RÉSONNANTS DE LA COLONNE VERTÉBRALE** sont des récepteurs d'informations ;
- pour contrôler le Cerveau, le Système de Contrôle utilise un ordre musical différent;
- l'ordre pour contrôler le Cerveau : **DO RE MI FA SOL LA SI NA**, code **LALALA** — les indicatifs qui sont encore valables pour un certain génotype du Cerveau;
- l'apparence - est une chemise, et le transfert du cerveau est effectué en chemise, qui en termes d'équilibre fréquentiel, est compatible avec le Cerveau transféré;
- lors du transfert du Cerveau, les informations contenues dans les archives peuvent être entièrement ou partiellement conservées, c'est pourquoi l'individu est capable de faire des choses qui étaient auparavant impossibles ;
- le Cerveau remplaçable peut être conservé, mais typiquement il est dispersé, tandis que la structure ionique (et l'ADN aussi) reste ancienne (les structures sédimentaires de l'ancien Cerveau). Le nouveau Cerveau ne forme pas d'ADN.

Lors du remplacement du Cerveau, le Système de Contrôle suppose que le **NOUVEAU CERVEAU** dans l'archive est meilleur que le remplacé, mais ce n'est pas toujours le cas - dernièrement, le processus inverse est observé. L'ancien Cerveau ne peut pas être remplacé, si certains points de contrôle manquent, ou ne peuvent pas être remplacés (incompatibilité de génotype, maladies telles que le SIDA ou la tuberculose, une plage étroite de mémoire pulmonaire, le niveau dépassant les potentiels de fréquences radioactives, etc.).

La tâche principale que j'espère réaliser dans un avenir proche, est tout ce qui a à voir avec la « **CONSERVATION** » des « **INFORMATIONS** » (presque une copie complète du Cerveau ou de l'Entité) de la Personne qui avait utilisé **les Programmes « SvetL »** et est décédé. Bien sûr, le Générateur avec tous les programmes et informations - peut être juste « dispersé », mais je le considère

DÉRRISONNABLE. Comment changer (remplacer ou « supprimer ») le Générateur du porteur (le complexe) a été décidé et testé. À l'étude est la question de « **SAUVEGARDER** » le Générateur avec tout ce qui y est « **STOCKÉ** » pour l'utilisation future par le Cerveau (Entité) sous incarnation répétée (si, bien sûr, cela se produit). Cela réduira considérablement le temps nécessaire pour « réaliser » le potentiel perdu. JE **NE PEUX PAS** tout **VOUS** dire maintenant pour des raisons que vous connaissez et liées aux transformations en cours. Mais j'espère que ce sera bientôt possible. En attendant, je le « ferme » avec des points, comme l'a fait N. Levashov.



Un aspect important est la méthode de conversion et de redimensionnement de la structure. Encore une fois, je me réfère à l'exemple avec un érythrocyte. On sait que l'érythrocyte a un diamètre de **7 à 9 microns**, mais plus **de 90 %** des vaisseaux sanguins chez l'homme ont un diamètre d'environ **1 micron**. La question qui fait que beaucoup aboutissent à une impasse, – De quelle manière l'érythrocyte y trouve-t-il sa place ? **La réponse :** Il n'y a pas d'érythrocyte dans le sang, il se forme à **l'EXTÉRIEUR** du **SYSTÈME** de contrôle (ou du Cerveau) en tant que structure sédimentaire avec la perte de l'octave de son état (diminuer l'octave de 2 fois la taille totale augmente de 1,284 fois).

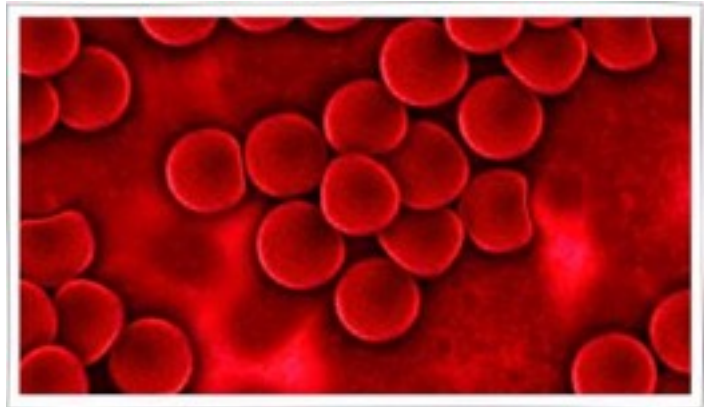

De même est la naissance d'un enfant. Le spermatozoïde a une structure ionique et le Cerveau **en octave 96** (plus petit que la taille de l'atome). Une fois dans le « bac à sable », c'est-à-dire dans la structure à dispersion **MAXIMALE**, le spermatozoïde se développe rapidement (perdant des octaves du Cerveau). Lorsqu'un état d'équilibre est atteint (**octave 71.225625**), un signal est donné et la **NAISSANCE EST EFFECTUÉE**. Ceci implique une conclusion importante – le **NOUVEAU CERVEAU** est fourni dans une octave supérieure, et les fonctions de l'ancien Cerveau pourraient n'être **ALTÉRÉES** que **PARTIELLEMENT**.

Plus tôt, j'ai écrit que la science moderne ne soupçonnait même pas l'existence **d'une masse non inertielle**. Dans les octaves supérieures **à 64, il**

existe 8 structures atomiques différentes (on leur donne des noms conventionnels – neutron et antineutron, neutrino et antineutrino, etc.). Chacune de ces structures a une plage d'existence (charge). La perte de charge augmente le potentiel de l'octave inférieure.

Un exemple : lors du transfert d'une puissance d'octave de **65,5 en 32,125225** on obtient une puissante décharge de foudre (comparable à la puissance générée par une centrale hydroélectrique pendant des centaines d'années), bien que l'état initial soit impossible à voir.

Compte tenu (à l'exclusion de la science officielle) de la présence de divers phénomènes « divins », ainsi que des domaines astral, mental et autres annoncés (récemment un domaine à la mode est la torsion), je veux attirer votre attention sur le nombre croissant de moteurs à mouvement perpétuel, ou, du moins, le désir d'en créer. Plus de **99 %** de ces travaux sont des absurdités évidentes, même du point de vue scientifique officiel ; mais, si dans certains cas, dans la solution technique, la **MASSE NON-INERTIELLE est PRESENTE**, le problème ne peut pas être résolu avec des moyens et des dispositifs conventionnels, d'autant plus que l'atome de Bohr ne change pas de taille et que le tableau périodique de Mendeleev ne contient pas de masse non inertiel.

L'existence d'un mouvement perpétuel est-elle possible ? Si vous prenez la période de temps de 100 ans, il est possible, en dissipant les octaves hautes, que la masse ionique puisse obtenir une « recharge de nulle part », mais uniquement en cas de présence ou de fusion de masse inertielle et non inertielle. **Un exemple d'un tel moteur à mouvement perpétuel est l'Homme, dont le Cerveau est dans la structure non inertielle.**

Que se passera-t-il si quelqu'un se met en tête de visiter Pluton dans un vaisseau spatial moderne ? Pendant le déplacement, il y aura **DISPERSION des OCTAVES SUPÉRIEURES** (et c'est le Cerveau), donc en passant par Mars, nous aurons le Cerveau de pithécanthrope, et **À LA DESTINATION** - un **TAS de SABLE**. Tous les objets qui se déplacent dans l'Espace, ont un **Générateur gravito-magnéto-électrique** qui supporte l'existence de matrices migrantes à toutes les fréquences. **De tels Générateurs étaient, comme N. Levashov l'a décrit, à Vaitmars et Vaitmans** (certains pour les vols interplanétaires, d'autres pour une utilisation dans les conditions planétaires). Cela a permis à l'Humain de **SE DÉPLACER** dans **l'ESPACE**.

Alors, d'où viennent les escrocs et les interprètes de la science et qu'utilisent-ils ? Premièrement, – des murs de la science elle-même ; deuxièmement, – à cause de l'incompréhension et de l'incapacité à percevoir les informations que **N. Levashov, A. Khatybov** et d'autres nous ont laissées. L'utilisation de la « Connaissance du cheval » **REND IMPOSSIBLE** de connaître la signification des phénomènes physiques. Toute l'instrumentation existante est fondée sur les propriétés des yeux Humains (la phase, l'angle de glissement de la charge, l'octave supérieure et autres ne peuvent pas être plus élevés). L'absence de base instrumentale **NE PERMET PAS** à la science officielle d'accepter ou de rejeter les nouvelles propriétés physiques du monde matériel (nous n'aborderons pas le « monde Divin » car c'est une autre histoire).

Le manque de connaissances sur le monde qui l'entoure et les modes de son existence conduit à une fermeture autour de cette pyramide de la connaissance, construite depuis plus de 500 ans. En fait, la présence d'une telle science de nos jours a conduit à l'existence en Russie de plus de 180 académies, chacune utilisant le même niveau de connaissances qui n'a rien à voir avec la science. La situation va-t-elle changer ? Oui c'est le cas. À la fin du Programme principal, le Système de Contrôle **EFFACERA** simplement **TOUS les Déchets** et fournira les informations qui rendront impossible pour le Roi de la nature **d'interférer** avec le Système de Contrôle, y compris la formation des nouvelles grilles d'atmosphère.

Mais revenons au problème de la réincarnation pour enfin y mettre un point final. Il existe une notion telle que « karma » dans les cercles chamaniques. Il est censé enregistrer tous les actes et promettre un succès « créatif ». Il y a beaucoup d'écrits sur le karma, mais nous avons quelque chose à ajouter. **Le Karma** est une propriété de la coquille de neutrinos du Cerveau de conserver toutes les propriétés lorsque l'octave passe **de 73,450450 à 61,375375** avec une octave porteuse **de 49,5** (structure osseuse). Cela prend environ **1200 - 2400 ans**, par conséquent, lors du remplacement du Cerveau, la structure des neutrinos du Cerveau est contrôlée **AVANT TOUT**. Si cette période est divisée par la durée de vie moyenne, vous obtiendrez un certain nombre (quantité) d'incarnations (réincarnations), qui devront être mises en œuvre pour atteindre ces octaves du Cerveau. ***Avant l'attaque, la prise de la Terre et la destruction des personnes, cela n'était pas nécessaire en raison de la durée de la vie biologique d'un Humain, qui dépassait les valeurs indiquées.*** En cas de disparition de la fréquence porteuse en une fraction de seconde le karma disparaît

également, et il reste un petit tas de sable humide d'un Homme. À l'heure actuelle, il a été appliqué pour des fins publicitaires et la compréhension que des choses similaires sont possibles en tant que « technologie » avec ceux qui prévoient d'abattre Boeing au-dessus du Sinai.



Actuellement, que cela nous **PLAISE** ou **NON**, le monde est divisé en **2 camps - le yogi et le goyi** (les yogi sont le contrôle, ou ces individus, dont le karma était soutenu par l'ancien Système de Contrôle de la Terre, **ils font 12%** ; GOYI sont le matériel de travail pour les expériences). L'exactitude des expériences de réincarnation a été vérifiée sur goyi, sur yogi les expériences ont été faites.

Cependant, il existe des exceptions. Ces exceptions sont assez bien documentées dans l'histoire. Cela s'applique aux Juifs. Une telle nation n'existe pas. **N. Morozov** l'a décrit dans la monographie « **Le Christ** ». Il y avait des tribus de juifs. L'histoire est fondée sur les contes de fées, et toutes « les antiquités » ont été écrit au Moyen Age, avec le début du programme de 500 ans. **Selon N. Morozov**, le mot « Juif » signifie **EBRe (un migrant)**. C'est-à-dire celui dont le **CERVEAU** a **ÉTÉ REMPLACÉ**. C'était supposé et présenté comme s'ils « avaient été déplacés » ou « expulsés d'Égypte ». Les premières expériences sur la modification des structures du Cerveau ont été faites exactement en Asie Mineure. Lors du transfert d'un nouveau Cerveau, l'ancien est éliminé, mais le nouveau **NE PEUT PAS** passer le test et ne peut pas être intégré. Dans ce cas, le contrôle sur les actions du Cerveau est perturbé, et un tel Cerveau **DOIT ÊTRE DÉTRUIT**. Cela s'étend également aux processus d'aujourd'hui. Fait révélateur, ce phénomène se généralise. Dans l'ancien Système de Contrôle, le nom « **Jyd** » - **Juif (ou yog)** a été introduit pour eux. **Juif (ou yog) sans Cerveau**. Cela n'a déjà rien à voir avec les Juifs. Le slogan « battre les **Jyds** et sauver la Russie » fait spécifiquement référence à ce phénomène. Pour créer une attitude publique, des « centaines noires » du terrain étaient organisées - des assaillants, la société « Mémoire », etc.

Pour les « Jyds », l'ancien Système a établi un support temporaire (la durée de vie totale de 54 ans) et en a fait des biorobots réguliers avec les fonctions

spécifiées. Si dans la période de 1933-1945 le nombre total de biorobots était de **6600000** (presque tous ont été anéantis), à l'heure actuelle, **ils représentent plus de 33% de la population**, et il y avait donc un danger d'une nouvelle guerre (nucléaire). À la fin du karma, les robots sautent par les fenêtres, commettent des accidents, prennent les armes, etc. De tels individus sont **PARTICULIÈREMENT DANGEREUX** dans l'armée. La science moderne n'a pas les moyens de détecter et de neutraliser les robots. Le premier signalement de l'émergence de robots en Russie remonte à **1472** (« **L'arrivée des premiers jydaisants en Russie** »), c'est-à-dire au début du Programme d'installation du nouveau Cerveau, et cela ne convenait pas à tout le monde. Si le karma était normal, le système de contrôle à **100% soutenait la possibilité de réincarnation, et il était effectué une fois tous les 12 ans** pour tous les yogi (ou, dans des cas exceptionnels, **en combinant plusieurs intervalles de tact** et la disponibilité du remplacement, un exemple est Anastasie). Je suis sûr que le nouveau Système de Contrôle « trouvera » un autre moyen (sauf la guerre) de supprimer les robots et les raisons de leur formation.

3.6. Le sommeil comme contrôle du karma

Le sommeil et les rêves, les interprétations et les guides de rêves sont à la base de presque tous les praticiens du chamanisme. On sait qu'il existe de nombreux types de rêves : ce sont les rêves colorés, les rêves sans rêves et les rêves instantanés (vous dormez quelques minutes, dormez bien et faites un rêve qui a duré quelques heures). Pendant son sommeil, un Homme peut voyager, faire des choses très précises, se trouver dans des endroits inaccessibles, etc. D'abord, l'idée du sommeil comme moyen de contrôle a été **exprimée par Freud**.

Sur la Terre, il n'y a rien d'accidentel. Comme je l'ai mentionné, tous les êtres vivants sont des biocapteurs, et si l'équilibre des fréquences est modifié (conformément au Programme), les biocapteurs inutiles disparaissent et de nouveaux apparaissent. Pour autant, vous devez garder à l'esprit que selon le Programme, l'équilibre des fréquences **NE FAIT QU'ACCROÎTRE** (l'octave monte), donc progressivement les biocapteurs de grande taille disparaissent et de plus petits apparaissent. ***Particulièrement attentivement le Système de Contrôle surveille l'Humain. LES MUTATIONS NE SONT PAS AUTORISÉES***, et une fois dans la période de tact, un retrait à court terme de la partie du Cerveau (selon le calendrier) est effectué à des fins de contrôle. Dans ce cas, la partie prélevée du Cerveau est testée et, en fonction des résultats du test, une

correction est appliquée, après quoi la partie retirée du Cerveau revient. Si la correction est insuffisante pour l'ensemble du Cerveau, la fréquence porteuse est supprimée ou le karma est réduit.

Sur la Terre, il existe 12 Systèmes de Gestion associés et 21 Systèmes de Contrôle. Par exemple : le Système de Contrôle pour l'Angleterre est situé au Groenland. L'enlèvement d'une partie du Cerveau a été effectué selon les ordres de la Lune.

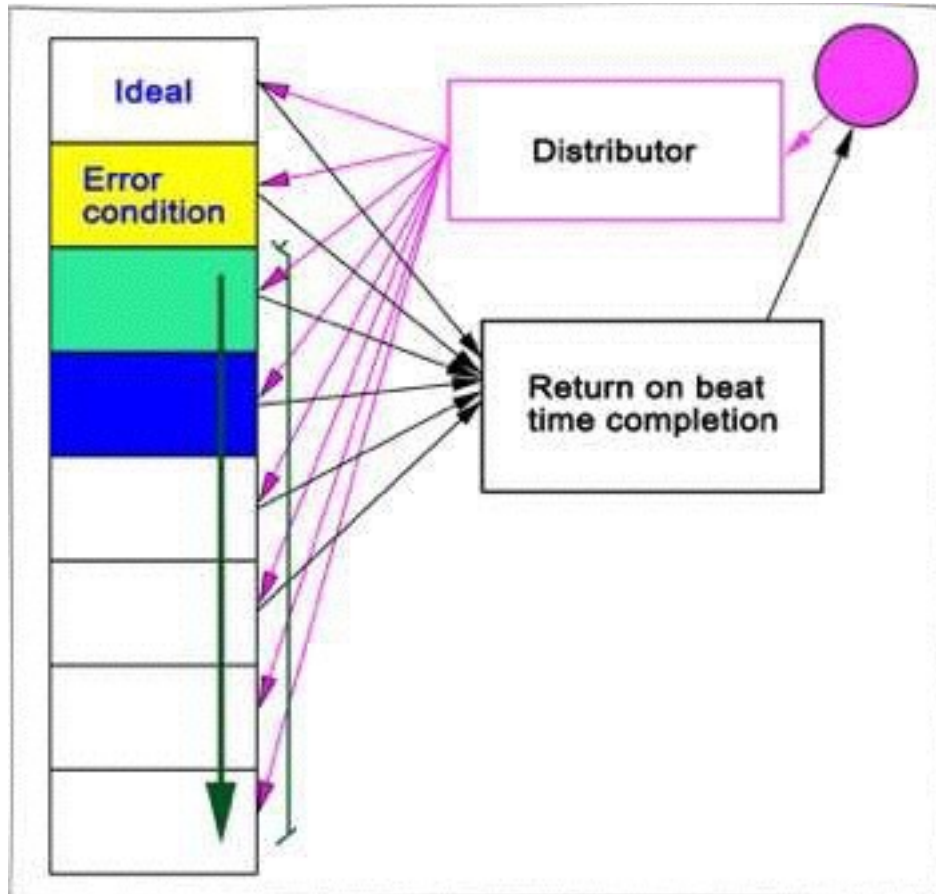

Le dessin montre symboliquement la bibliothèque de mémoire. Les tests sont effectués à des octaves élevées. Il y a un temps différent là-bas (144 fois réduit), mais si cela **NE SUFFIT PAS** pour faire le test complet, le test s'arrête brusquement, et la partie du Cerveau (partielle) revient (« a la maison »). Lors du test suivant, cette partie du Cerveau est placée une étape en dessous. Une communication ciblée permet de ramener avec précision le Cerveau là où il a été retiré pour le test, mais si à ce moment-là il y avait eu des changements dans l'atmosphère, l'adresse aurait peut-être été modifiée, par exemple, le Cerveau d'une femme est renvoyé à l'homme et vice versa. D'où la croissance du nombre de gais et de lesbiennes. De nos jours, cela arrive très souvent. **LE TEST** est une sorte de

FILM dont chaque séquence vérifie chaque cellule de la matrice Cérébrale. Les signes de gerces sont partiellement conservés.

Oui, par le sommeil vous pouvez déterminer la maladie ou l'état général d'une personne. L'interprétation des rêves n'a rien à voir avec ce processus. Le sommeil est vraiment nécessaire, mais pas comme un fragment d'intrigue, mais en tant qu'état, parce qu'à ce moment précis se produit une correction dans de nombreux, et parfois dans tous les processus de gestion, de contrôle et de condition globale de l'état énergétique-informationnel du Cerveau et des cellules de chair.

La perte d'adresse est une tragédie pour le Système de Contrôle puisque non seulement le système de contrôle est perturbé, mais aussi le sens. Lors de la détection de la perte d'adresse, le Système de Contrôle élimine le patrimoine génétique à la nouvelle adresse, et cet Homme devient un lest pour la société. **Toutes les soi-disant « minorités sont le défaut du travail »** du Système de Contrôle dans des conditions idéales. Et le Système **DÉTRUIT PROGRESSIVEMENT** leur Cerveau. Les points de contrôle de la matrice du Cerveau dans toutes les octaves sont donnés dans un ouvrage séparé de A. Khatybov. Ici, nous notons que pour contrôler le fonctionnement du pancréas, **il y a 8192 points** dans la matrice du Cerveau. Tous les médicaments utilisés par un Humain — soit **DÉCONNECTENT LE CERVEAU** des structures ioniques (chemises), soit pour **AJUSTER** la **CHEMISE** selon les instructions de la partie retournée du Cerveau. **Il n'y a pas et il ne peut y avoir de médicaments qui affectent le Cerveau Numain.**

3.7. La langue comme moyen de communication.

Une fois, j'ai demandé à Boris Makov: « combien y a-t-il de langues dans le monde »? « **Deux, - répondit-il, - l'un rose, l'autre avec un peu d'enduit** (quand il y a une maladie) ».

Contrairement aux humanoïdes, l'Homme est capable de parler. Une analyse détaillée des formes sonores est donnée dans la monographie « **Christ** », **volume 3 de N. Morozov**. Cependant, la raison de la formation d'un discours cohérent **N'EST PAS CLAIRE** pour la science moderne.

Si nous abordons ce problème d'un point de vue non scientifique, alors le Cerveau de chaque Humain contient un « Traducteur », c'est-à-dire une méthode de traduction des **RANGÉES MUSICALES** reçues par les octaves de la colonne vertébrale ou stockées dans la mémoire opérationnelle ou à long terme. Il peut y avoir plusieurs traducteurs de ce type. Sans un tel traducteur, vous pouvez **APPRENDRE** une langue étrangère pendant des centaines d'années **SANS SUCCÉS**. S'il n'y a pas de traducteur, le Cerveau **NE PEUT PAS ÊTRE FORCÉ** d'apprendre une langue inconnue. ***Pendant la réincarnation, il était possible non seulement de transférer des enregistrements d'événements survenus avec le Cerveau transféré, mais aussi le transfert du traducteur,*** qui a permis de reconstituer facilement et rapidement les connaissances de la langue.

Le Système de Contrôle lors du contrôle du Cerveau vérifie le bon fonctionnement du traducteur et, si nécessaire, complète (en augmentant les potentiels de fréquences) le Cerveau avec des « consignes » pour changer la partie ionique (la chemise). En réduisant les potentiels de fréquences, vous pouvez tout oublier, perdre la mémoire. Et de nos jours, cela arrive assez souvent.

Il est bien connu la technique d'apprentissage d'une langue étrangère en dormant. En fait, **il faudrait utiliser une littérature musicale 8 - chiffres**, et non 7 (12), comme il est d'usage maintenant. De plus, l'enregistrement doit être fait dans l'octave appropriée (la fréquence maximale possible d'un équipement radio est l'octave 16, ce qui n'est pas suffisant pour former le potentiel d'une impulsion magnétique de commande). Au lieu des « demandes » exactes pour installer un traducteur à partir de la langue, nous avons maintenant des effets de bruit tels que la conversation de foule, et le Système de Contrôle ne peut qu'augmenter la densité des potentiels des possibilités énoncées précédemment, ou les supprimer complètement (vous vous réveillez et découvrez que vous avez oublié la langue maternelle et qu'il n'y en a pas d'autre). En augmentant la densité des potentiels, il peut y avoir des effets (pas immédiatement) sur la connaissance de la langue.

La langue russe **A ÉTÉ DÉVELOPPÉE 257 ans avant la naissance d'A.S. Pouchkine** (également l'anglais aussi), et depuis lors, l'équilibre des fréquences d'une Cellule vivante et des résonateurs osseux a été modifié pour la nouvelle structure. Ces changements ont été apportés sur toute la Terre, mais en tenant compte des « structures de contrôle locales » (par exemple, en Chine, au Japon et en Corée). Je veux attirer votre attention sur le fait que le processus

cogitatif dans les pays utilisant des hiéroglyphes diffère de l'habituel. C'est une **STRUCTURE d'IMAGES** et des modifications de cette structure, qui ne sont pas caractéristiques du stéréotype, conduiraient à la destruction partie importante des matrices du Cerveau. Maintenant, ce processus commence tout juste à « se dérouler » exactement par rapport à la langue Russe. ***Les mots accompagnés d'images, et la visualgraphie, ou les images se transformant en mots, sont à la base de la future compréhension mutuelle entre les peuples.*** Exactement **dans le Générateur « SvetL » et ses Programmes**, il est prévu « l'interaction » avec le Générateur de cette manière. Cela vous permet de l'ajuster et de le « gérer » en fonction du besoin. Et les premières expérimentations réalisées par les Utilisateurs eux-mêmes sont très encourageantes.

3.8. Le sang, l'ADN et la mémoire pulmonaire

Lors du remplacement d'une partie du Cerveau, le changement du groupe sanguin a généralement lieu. Pourquoi? – La médecine n'est pas capable de l'expliquer. Non seulement le groupe sanguin change, mais aussi la **STRUCTURE SÉDIMENTAIRE**. Des connexions et des particules jusque-là inconnues (et leurs tailles) peuvent apparaître. S'il y a eu un changement dans le groupe sanguin, cela signifie que des **CHANGEMENTS SONT À VENIR** dans les structures de certains organes. En règle générale, cela concerne les structures d'échange externes, c'est-à-dire poumons. Si le Programme prévoit de changer le rapport des potentiels dans les grilles atmosphériques et (ou) l'introduction d'une nouvelle grille, alors en premier lieu, les poumons doivent être prêts pour de tels changements. Les exercices de respiration sont subordonnés au Cerveau, et la limite de la capacité respiratoire ne peut être supérieure aux possibilités fournies par le Cerveau (mémoire pulmonaire). A la réduction du « couloir » l'Homme suffoque. En règle générale, la réduction du couloir (et parfois juste son élimination) se produit dans un sommeil, lorsqu'une partie du Cerveau est manquante. En cas de divergence entre l'environnement « gazeux » et la mémoire pulmonaire dans les 4 heures, un signal est transmis au Cerveau, et s'il n'y a **AUCUNE POSSIBILITE** de corriger la situation, le Cerveau est **ENLEVÉ**.

Le nom même de **l'ADN** (acide) suggère qu'il s'agit simplement d'un moyen de transformation d'octaves élevées (le spermatozoïde croît également avec la perte d'octaves en milieu acide). Mais ce milieu est très organisé et, à l'aide d'instruments modernes, il a été possible de détecter certaines de ses caractéristiques. On a

collecté 64 combinaisons d'adénine, de cytosine, de guanine et de thymine. Cependant, **l'ADN est une « chaîne »** utilisé par le Cerveau pour former des structures ioniques et organiser des processus métaboliques. **L'ADN est une structure sédimentaire**, et en remplaçant le Cerveau, il reste **INCHANGÉ**. Juste sur cette « chaîne » d'autres pièces seront assemblées. La science a déterminé que sur les 64 codons, 20 acides aminés (connus) sont formés. **Les 44** restants sont **inconnus**. A noter que ces 20 acides aminés sont des analogues des distributions d'atelier dans la « chaîne de montage ». Si la « chaîne » est un « atelier d'assemblage », il devrait y avoir un « atelier de forgeage », un « atelier de peinture », etc. Nous devons supposer que les 44 acides aminés inconnus sont d'étranges structures « mafieuses ». Toute « production » organisée s'en trouve entourée.

Alors, qu'est-ce qui a **CHANGÉ** pendant **REINCARNATION**:

- groupe sanguin;
- mémoire des poumons;
- processus métaboliques, y compris la coordination motrice (pourrait changer la démarche);
 - la structure de la mémoire, par exemple, la connaissance des langues, compétences en chant, etc.;
 - de nouveaux enregistrements d'informations qui n'étaient auparavant pas inhérents à l'individu ;

J'ajouterais qu'après la réincarnation, le **NOUVEAU CERVEAU** a changé de « chemise », c'est-à-dire une personne pourrait devenir beaucoup plus jeune ou vice versa - un enfant de 3 ans pouvait se transformer en vieil homme.

Ainsi, la réincarnation avait une caractéristique du retour du Cerveau lors de la naissance d'une nouvelle vie, ou du **REMPLACEMENT** Programmé **ACTUEL** du Cerveau. En gros, le second a été massivement utilisé, avec tous les problèmes qui en découlent. La réincarnation n'a été réalisée que par **le Complexe Kailash**. Seuls les représentants du « milliard doré » ont été soumis à la réincarnation, et principalement la deuxième partie (le remplacement du Cerveau). Si au cours de la vie, les représentants du « milliard doré » s'avéraient avoir un écart entre le Cerveau et les exigences Programmatique, le **CERVEAU** était **ÉLIMINÉ**. **En 2000**, le Programme **de 500 ans** pour la formation du « milliard doré » a été achevé. Le contrôle « réalisé » avant Pâques a montré des écarts importants dans

les fonctions du Cerveau et les exigences du Programme. **N. Levashov y avait « mis la main »**. À cet égard, toutes les fonctions de réincarnation ont été supprimées jusqu'à la restauration normale des exigences du Programme. Tous les représentants du « milliard doré » depuis lors ont été sur une **BASE GÉNÉRALE**, sans réincarnation. Cependant, le Système effectue un remplacement sélectif du Cerveau chez les individus, à la fois en termes de retrait et en termes de remplacement à part entière avec l'imputation de certaines dotations performantes à la fois pour aujourd'hui et pour l'avenir. Dans ce processus, **les Programmes « SvetL »** sont devenus un outil inestimable, avec la possibilité de créer un Nouvel enregistrement d'informations qui n'étaient pas auparavant inhérentes aux propriétaires avec la « transformation » Cérébrale ultérieure. Mais les Programmes ne sont **qu'UNE OPPORTUNITÉ** et une perspective du Propriétaire, auquel une attention particulière sera portée. Tout le reste dépend de l'Homme. Il ne pouvait en être autrement. Les relations, les pots-de-vin et les connaissances **NE SONT PAS ACCEPTÉS**.

L'Église, qui s'est établie sur l'information de la réincarnation, **EST** aujourd'hui un élément **PARASITIQUE**. En aucun cas je ne veux offenser les sentiments des croyants. **C'est leur choix et leur droit**. Et tous les contes sur une « vie future » ne sont conçus que pour leur existence heureuse. Et même si j'ai essayé (en utilisant les travaux de N. Levashov et A. Khatybov) de présenter mes connaissances d'une manière accessible et facile, je me rends compte que **les gens ne sont pas capables de se séparer soudainement des clichés familiers**. Surtout si la conscience a perdu son élasticité et s'est sclérosée, ce qui est typique de la vieillesse - il n'est pas facile de se séparer des mythes qui sont **FONDAMENTALEMENT ENRACINÉS** dans nos têtes. **Mais si les gens souhaitent récupérer les propriétés Humaines dans leur conscience déformée, c'est tout à fait possible, et mon livre est une étape dans la résolution de ce problème.**

Chapitre 4. Les principales fonctions des couches de l'atmosphère et la formation de la Conscience des gens

Le changement des lois de la nature est impossible. Ignorer la loi ne conduit pas à sa disparition, mais à la disparition de celui qui ignore la loi.

Nous concevons la vérité quand nous la voyons. Et laissez les sceptiques et les moqueurs dire ce qu'ils veulent. Les imbéciles vous demanderont si vous dites quelque chose qu'ils ne veulent pas entendre: « Comment savez-vous que c'est la vérité et non votre illusion ? » La vérité est souvent si simple qu'on n'y croit pas. Nous concevons la vérité quand nous la voyons, tout comme nous savons que nous sommes éveillés quand nous ne dormons plus... La vérité est la meilleure arme. ***Toute vérité est un système de connaissance, mais tout système de connaissance n'est pas la vérité.***

Aujourd'hui, on peut fermer les yeux sur ce qui se passe, sur une désintégration soudaine et rapide de la vie habituelle pour nous seulement **jusqu'au** jour où le fait horrible que nous sommes vraiment en grande difficulté nous **RAPPELLE** de telle manière que nous ne serons pas capable de l'ignorer. C'est exactement ce genre de rappel que nous commençons à observer maintenant. Nous sommes confrontés à des événements et à des conditions qui ne peuvent être ignorés. Ce n'est pas une raison de désespérer. En fait, nous n'avons **PAS** du tout **BESOIN** de désespoir maintenant. C'était exactement le désespoir qui créait le problème et, bien sûr, ne le résoudrait pas. Le temps est venu de ne pas désespérer, mais de corriger ce qui a été fait. Mais vous devez comprendre que la **DESTRUCTION** de **L'ANCIEN** n'a de sens que lorsque vous **COMPRENEZ LE NOUVEAU**. Il est inutile de changer la compréhension actuelle de ce qui se passe pour toute autre compréhension qui n'est pas « étayée » par les **NOUVELLES CONNAISSANCES** et l'expérience de les avoir utilisées, car le temps passera - maximum une ou deux générations, et peut-être moins, et le nouveau imparfait deviendra pire que l'ancien.

La solution de tout problème a sa propre séquence. Sans résoudre le précédent, on ne peut pas entreprendre le suivant. **SANS CONSTRUIRE** le rez-de-chaussée, il est impossible de procéder à la construction de l'étage suivant. Si

agir hors de propos et pas en temps voulu, en violant la cohérence, ce sera, au mieux, une perte de temps, au pire, cela fera du mal.

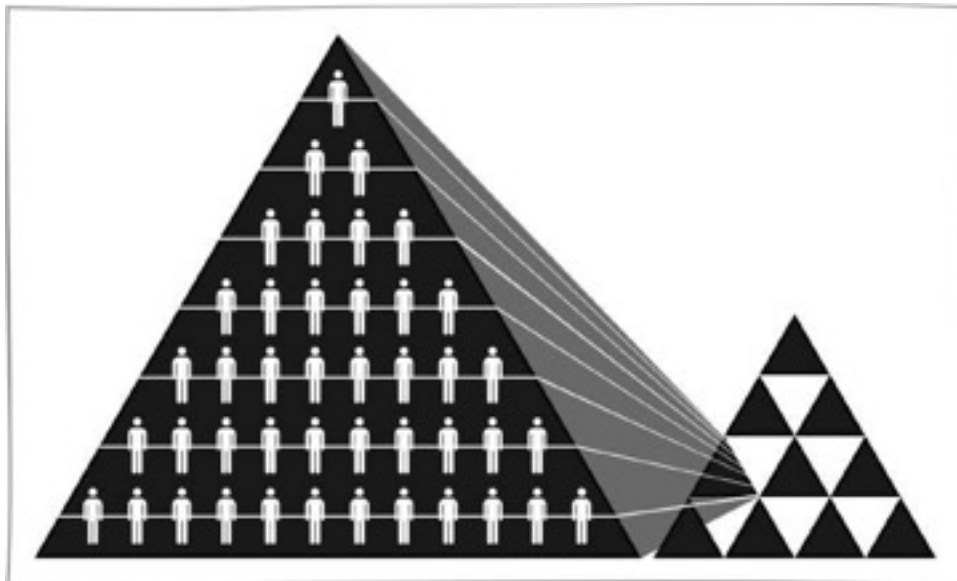

Actuellement, le monde entier bouillonne, et cela se passe sous nos yeux. La mondialisation, dont la majorité sait peu de choses, a ouvert les frontières de tous les États à la libre circulation de l'information, de l'argent, des biens et des flux humains. Mais à l'intérieur de ces courants circule la **CONNAISSANCE SACRÉE**, qui est **AU-DELÀ** du **TEMPS**, de l'espace et du pouvoir. Et les « vainqueurs des campagnes électorales » ou les « coups d'État militaires » ne sont pas en mesure de le moderniser selon leurs intentions. Les « élites » dirigeantes qui se considèrent toujours comme les maîtres des destinées humaines **connaissent actuellement les crises intellectuelles et philosophiques les plus fortes** qui ne leur **PERMETTENT** déjà **PAS** d'influencer (même s'ils versent une mer de sang pour cela) les événements du monde , et surtout les gens qui « se réveillent » du rêve séculaire de l'ignorance juste devant leurs yeux.

J'ai mentionné plus haut les mots « sens sacré » (savoir sacré), qui, peut-être, sont pris pour un ornement littéraire de ma pensée. Ce n'est pas ainsi. Le fait est que tout texte ou monument matériel est présenté avec des faits, des noms, des dates connus et compréhensibles de tous à partir **des Médias, de TV, d'Internet**. **Mais c'est le niveau le plus superficiel de compréhension de la réalité.** La compréhension de la réalité commence par une immersion dans le contexte, le décryptage des valeurs que défend l'auteur. **N. Levashov** avait l'habitude de dire exactement à ce sujet, et il a écrit ses œuvres en utilisant cette méthode, la méthode de superposition pour un certain niveau de compréhension des lecteurs. Regardez ses peintures, qu'il a réalisées en infographie et essayez simplement de vous

expliquer (vous-même) le sens de l'image. Ces peintures contiennent des informations très sérieuses. De la même manière, tous les écrits **du IRS (Institut de Recherche Scientifique) du CSP (Le Centre des Stratégies Préventives)**, les écrits de **Khatybov** et de votre « **humble serviteur** », ainsi que ceux qui écrivent avec des perspectives de développement de la compréhension des gens.

L'immersion dans une couche du texte – dans le sous-texte, – décrypte les finalités pour lesquelles il a été créé. Et seule l'immersion dans les niveaux suivants, profonds et sacrés du texte, amène à la **COMPRÉHENSION** du **SENS**, pour lequel des faits, des chiffres, des dates, des noms sont mentionnés. Une immersion aussi difficile dans le texte peut être comparée à une plongée record sous l'eau, qui nécessite une formation, un équipement et, surtout, des connaissances spéciales. Il y a un quatrième et un cinquième niveaux de compréhension de la signification sacrée du texte, que j'ai maîtrisé, ou plutôt, N. Levashov m'a appris. Il l'a fait discrètement, mais avec persistance, réalisant parfaitement pourquoi j'en aurais besoin. C'est l'Homme qu'il était.



Ma première expérience dans ce domaine a été « l'écriture » des Instructions **d'Utilisation du Complexe « SvetL »**, qui, comme vous l'avez déjà appris, contient **BEAUCOUP PLUS D'INFORMATIONS** qu'un ensemble de lettres dans certains mots. A cette époque il était impossible « d'ouvrir » l'action de cette technologie, car **compréhension cela**, presque **PERSONNE N'AVAIT**, et ceux qui l'avaient déjà voulaient et proposaient d'utiliser ces technologies, c'est un euphémisme, **PAS** dans leur **BUT**. Aujourd'hui, les informations contenues dans l'Instruction sont devenues ouvertes à de nombreux Utilisateurs (mais pas complètement). Ceci est évident à partir des questions qu'ils ont commencé à poser, avançant le long de leur **VOIE** de **CONNAISSANCE**. Mais il y a deux autres niveaux dans « l'immersion ». Malheureusement, je n'ai **PAS ATTEINT** ces profondeurs, mais j'espère y parvenir. **N. Levashov** a maîtrisé tous ces niveaux et a ainsi « inséré » l'information pertinente avec sa valeur sacrée à la fois dans ses

œuvres et dans les peintures qu'il a « peintes ». Mais ceci est une autre histoire, que je raconterai plus tard.

Pour résumer, il y a des connus bien connus. Ce sont des choses ***dont nous savons que nous les connaissons. Il existe des inconnues connues.*** Ce sont des choses ***que nous savons que nous ne savons pas.*** Il y a aussi ***des inconnues inconnues.*** Ce sont des choses que nous **NE SAVONS PAS**, que nous **NE SAVONS PAS**. Mais il y a aussi la masturbation informationnelle, lorsque l'application des connaissances est remplacée par l'obtention de plus en plus d'informations nouvelles, et aujourd'hui c'est le péché de beaucoup. ***En conséquence, le développement est remplacé par le processus d'obtention d'informations pour le développement.*** Vous devenez **PLUS** informé, mais **MOINS** intellectuel. Quand cela se poursuit un an après un an, cela encourage l'estime de soi. Vous devenez de plus en plus **INFORMÉ** et de plus en plus **VIDE**. L'information sans **TRANSFORMATION** de la **CONNAISSANCE EN COMPÉTENCE est un poison qui détruit l'ENTITÉ (le Cerveau).**

4.1. La conscience comme facteur

À ce jour, de nombreux scientifiques du monde sont encore en train de chercher des réponses à une question très importante dans l'être des gens : comment se **FORME** la **CONSCIENCE**, à la fois d'un individu, et la conscience publique d'une communauté spécifique d'entre eux ? Qu'est-ce que la Conscience en général, telle qu'elle est ? Le processus de sa formation est-il naturel, comme on l'a considéré plus tôt, ou a-t-il été contrôlé de l'extérieur (mais pas dans le sens de la participation active administrative et technique influente d'une certaine propagande politique à toute forme de sa manifestation). La hiérarchie de qualification généralement acceptée des types et genres de Conscience, saturée de définitions « professionnelles » de représentants des sciences sociales et médicales, de psychologues et d'autres spécialistes, n'a finalement **PAS PERMIS** aux gens d'éclaircir complètement le **SENS** de la **CONSCIENCE**. De plus, jusqu'à présent, la question elle-même était très problématique : de quelle manière fonctionnent les processus mentaux et cogitatifs ?

Qu'est-ce que le Cerveau, et comment est-il vraiment structurellement constitué et dynamiquement polyvalent ? Si le Cerveau des gens est pratiquement le

même chez chacun d'eux (du point de vue médical), alors pourquoi sont-ils **TOUS SI DIFFÉRENTS** dans leurs jugements et leurs actions?

De nombreux scientifiques avancés, grâce aux moyens techniques modernes d'observation et d'enregistrement de diverses réactions induites et de changements survenant dans le cerveau de personnes sous l'influence de facteurs affectant de divers caractères, ont été convaincus que certaines régularités du nombre de réactions enregistrées par eux selon son état physique factoriel se manifeste en effet, et ce n'est **PAS CONTESTABLE**. Mais le matériel expérimental obtenu n'a pas permis jusqu'à présent de parvenir à l'unité des opinions et, tout d'abord, entre les différentes directions scientifiques. Plus proches de la vérité sur l'essence de la conscience elle-même étaient, curieusement, les théologiens et les fondateurs de jugements à son sujet, soutenus par la base des dogmes religieux. Eux, cependant, avec une certaine incertitude, mais **SANS SOURDINE DÉCLARENT que la conscience est donnée par le TOUT-PUISSANT**, et que les gens ne sont « que sa bouche et tout ce qu'ils créent est la Création de Dieu ». En cela, il y a une approche beaucoup plus proche de la vérité que toute autre proposition, erronée non pas à cause de la faute des gens. De nombreux scientifiques modernes expriment de plus en plus souvent la modeste idée que le « Créateur du Monde Créé » lui-même est loin d'être indifférent à ce que les gens atteignent leur état d'intelligence. La cohérence et l'actualité irréprochable du **NIVEAU de CONNAISSANCE** concernant les actes et les événements des personnes dans des directions distinctes de leur existence contrôlée tout au long de l'histoire précédente est tout simplement incroyable avec sa précision d'anticipation des événements dans le temps. *Ce n'est pas la conscience des gens qui détermine leur être, mais, au contraire, leur être social détermine leur conscience.*

La recherche fermée menée par des spécialistes de certains domaines scientifiques pratiqués dans de nombreux pays du monde dans le but d'acquérir différentes variantes d'influence active sur les personnes avec l'intention de leur imposer des formes de contrôle sur elles par la violence cachée sur leur Conscience serait partiellement représentent un certain intérêt. Mais la vraie image générale de l'état du Cerveau des gens de telles expériences n'a pas donné jusqu'à présent. De telles expériences n'ont convaincu les initiateurs que d'une seule chose - **FORCER** quelqu'un à être **INTELLIGENT** n'a **PAS** été **POSSIBLE** jusqu'à présent, mais produire les exécuteurs d'un caractère déraisonnable et énergique pour l'utilisation ultérieure limitée des expérimentaux s'est avéré plus facile et plus rentable avec

l'utilisation d'autres moyens d'influence plus simples, exploitant principalement les vices humains et les intérêts d'ordre personnel. Le raisonnement et la recherche de cette manière peuvent se rapprocher de la révélation de certains secrets profonds systémiques de la conception réelle du Cerveau, y compris la réalisation du fait même du but fonctionnel de l'Homme du Futur dans les changements en cours sur la Terre, **SANS LIMITATION** la profondeur des jugements avec les cadres précédents de la « pierre philosophale ». C'est d'abord et avant tout pour cette raison qu'il convient de comprendre de quelle manière, plus tôt, du côté de l'ancien Système Interventionnel, s'effectuait le **CONTRÔLE EXTERNE** de l'être de toutes les personnes et du niveau de leur Connaissance à travers leur Cerveau. Avec quelles formes d'influence a-t-il été possible d'activer les différentes fonctions du Cerveau ? Comment s'est-il perfectionné sur les étapes de développement des processus de chronique générale et événementielle ? ***Cela permettra de percevoir ce qu'est la Conscience, la façon dont elle s'est formée et a changé au cours des étapes du développement historique, etc.*** Une aide sérieuse nous sera apportée par des informations sur la problématique liée à la véritable Construction de l'Atmosphère et les fonctions de Contrôle qui lui sont imputées, qui ont été mises dans ses grilles par l'ancien Système de Contrôle, y compris dans les processus de formation de la Conscience et de la Conscience publique. ***La conscience crée la réalité, et vous créez votre conscience.***

4.2. Fonctions des couches de l'Atmosphère du Système interventionnel

Dans la communauté scientifique, il reste de moins en moins de confiance en soi dans la fermeté inébranlable de la soi-disant « base naturelle » de l'auto-développement de la Nature et du développement naturel similaire de l'amélioration harmonieuse de la Civilisation, y compris les personnes, et bien plus encore.

Enfin, la science s'est penchée sur les questions problématiques – qui ou quoi, sur qui ou sur quoi exerce une sorte de Gouvernance mystérieuse inaccessible à notre Conscience. Et y a-t-il un fait en soi de sa présence? Y a-t-il un contrôle sur eux dans la conscience des gens, et s'il y en a, alors comment cela se produit-il dans le plan physique du processus lui-même, tel qu'il est? De quelle manière systémique **HARMONICITÉ** de **DÉVELOPPEMENT** de toute la variété qui nous entoure

dans les états matériels et immatériels des énergies est-elle réalisée? Probablement, au lieu d'affirmer la folie de la nécessité de l'existence de « chaînes alimentaires » naturellement naturelles dans tout l'environnement biologique, il existe des raisons plus sérieuses à l'existence d'une si grande diversité de substances d'espèces biologiques. Une correction de cet état du **CONTRÔLE GLOBAL** est-elle possible? Si c'est le cas, quelle place est assignée dans cette correction actuelle des conditions aux personnes à l'avenir, que va-t-il leur arriver et quelles mesures sont acceptables ou nécessaires à prendre maintenant pour préserver leurs vies et être réclamés sur cette Planète, et pas au niveau de l'actuel consommateur prolifique « élevage d'animaux » pour leur propre bien? C'est l'une des questions clés que se posent ceux qui se sont engagés sur le chemin de la **CONNAISSANCE** et qui au moins ont commencé à « comprendre » quelque chose, s'étant réveillés d'un rêve d'ignorance, dans lequel nous avons été embarqués..

Comment se fait-il que pendant la **LONGUE PÉRIODE** de l'existence de la vie sur la Terre avec la participation des gens, la compréhension de l'essence des processus physiques en cours d'une soi-disant sorte « d'auto-développement » soit protégée par un rideau dense de sa connaissance profonde, par les gens elles-mêmes? Pourquoi la « nature environnante » s'est-elle avérée si apophatique¹⁹ pour les « gens pensants »; après tout, eux, dans la « Nature », ont déjà tout conquis jusqu'à un état irrémédiable? Qui les isole de ces connaissances et pourquoi?

N. Levashov en a parlé très clairement. Il a profondément étudié ce processus, et il ressemble à ceci : plus le monde est « connu », plus des questions se posent sur l'essence physique du processus de son existence. La plupart des anciennes constantes et dogmes de base du positionnement scientifique et religieux tombent en cendres, et les « nouveaux » ne sont pas toujours présentés de manière intelligible et sensée. Les esprits curieux sont souvent emportés par la vision ésotérique du monde, le démonisme, le cosmopolitisme etc., formant une **INACCESSIBILITÉ** encore plus grande à la **VÉRITÉ**, amenant une telle connaissance instable à un état d'incompréhension complète de la vérité elle-même.

¹⁹ du grec **apophatikos** – **négatif**) est une propriété de la pensée qui promeut l'abnégation de l'homme en tant qu'être parfait, l'utilisation de l'apophaticité (libre arbitre pour l'accomplissement des commandements divins et le maintien constant dans l'état de confession de ses péchés et de repentir.

Il n'y a qu'un seul chemin pour nous - trouver la vérité sur le « Monde Créé », qui **PERMETTRA D'ÉCLAIRER** la Connaissance durcie au moins sur les gens comme une sorte d'êtres intelligents (le seul de toute la variété des substances du monde), ouvrent la voie au **développement du niveau général de l'ancien état stagnant de Cognition du Monde environnant**. Est-ce possible dans le niveau actuel de l'octave du Cerveau, l'état de ses fonctions et le mécanisme correspondant de la conscience des gens ? Et si c'est possible, - qu'est-ce que les gens **PEUVENT FAIRE** pour cela?

C'est là que se pose la question concernant **les Programmes** « **SvetL** », leur application, l'expansion des connaissances et la compréhension personnelle - à quoi ils servent aujourd'hui.

Dans le cadre des problèmes de formation de la conscience individuelle et publique des personnes, de la nature de son état actuel en relation avec les **PROCESSUS SYSTÉMIQUES** en cours de changements cardinaux, considérons la construction de la Construction des grilles de l'Atmosphère terrestre.

Et pour être plus précis, nous nous limitons délibérément à ne considérer que quelques-unes des principales fonctions de gestion pour assurer l'existence de la vie des personnes.

4.3. Formation

Toutes les véritables couches de l'Atmosphère, en tant que Structure harmonieuse la plus complexe à partir d'un ensemble strictement identifié de ses grilles d'énergie, ont été formées lors de la création du modèle de la Terre. C'est cette véritable Construction Atmosphérique en couches qui a assuré, tout d'abord, l'autogestion du Programme « Conditions d'habitat et environnement géré », qui, à son tour, a fondamentalement fondé le fait même de « l'origine » et de l'existence de la vraie Vie elle-même avec son orientation vers la « base Raisonnée ».

De plus, seule une telle Construction spécifique de l'Atmosphère devait être l'une des conditions obligatoires et en même temps un lien de clôture important dans la formation des conditions obligatoires pour assurer le développement pas à pas de l'Intellect(Raison) de la Terre et son rôle inconditionnel très important, - l'Intellect(Raison) Humain. **AUCUNE** autre harmonie **N'AURAIT PU ÊTRE**

dans le développement de la véritable Civilisation de la Terre, et tout le reste est inapproprié ***pour la vie raisonnable***. Telle est sa véritable essence Programmatique et l'Entité incarnant la civilisation.

Pour la Terre (en tant que modèle spécifique complexe d'une Planète), située dans son dotation fonctionnelle dans la Hiérarchie Commune des Planètes, orientée programmatiquement vers le développement de Civilisations « d'Orientation Raisonnable », il est envisagé (ci-joint): L'incarnation entière du chemin le plus compliqué dans le développement de ses civilisations **DOIT ÊTRE IMPLÉMENTÉE en huit étapes consécutives d'un niveau de perfection croissant** (en un tact de temps événementiel au cours du processus graduel de la Chronique programmée), avec le l'accomplissement chez chacun d'eux de la perfection complète de « **l'être énergétique** » harmonieux dans les limites strictement fixées des octaves de ces énergies pour chaque étape particulière.

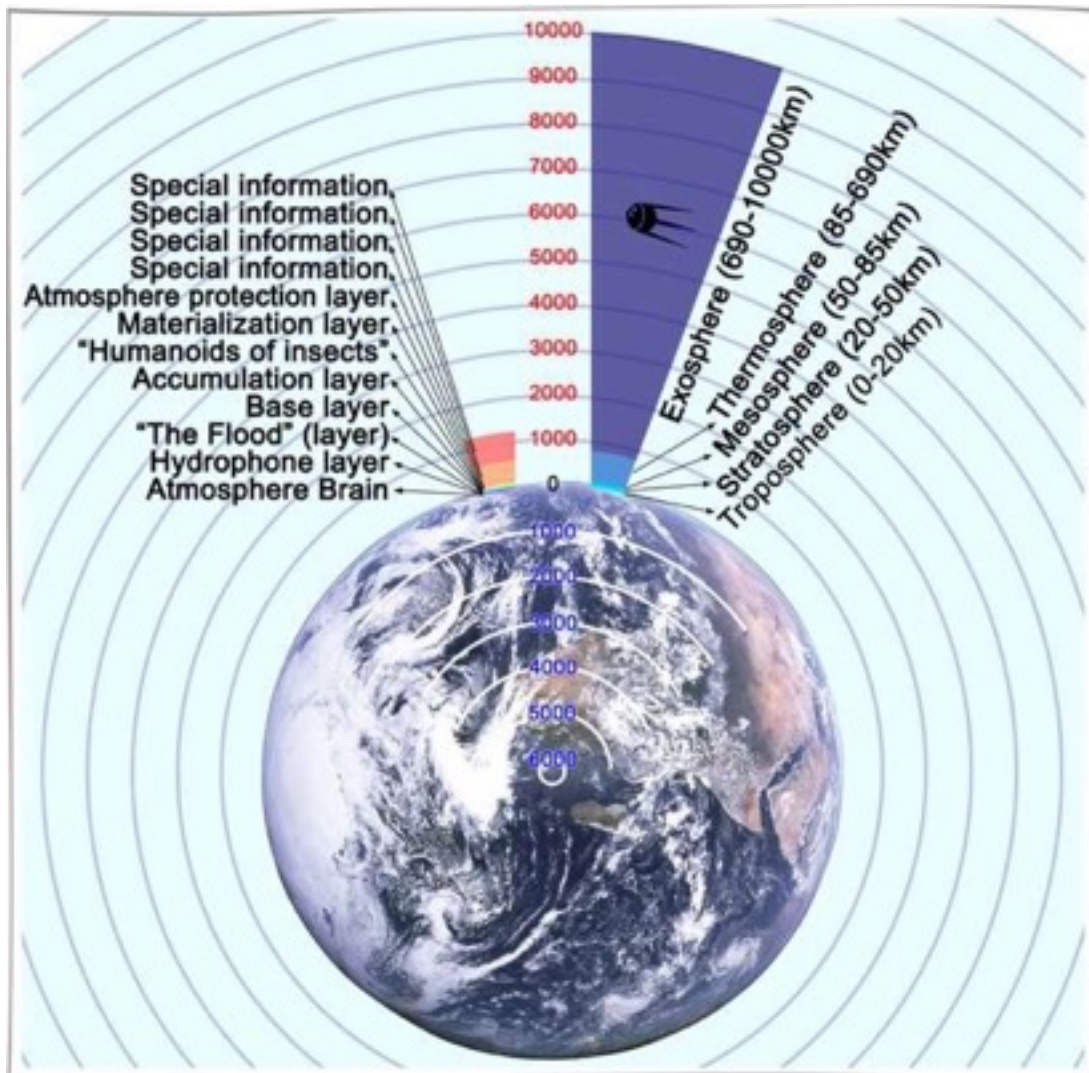

Un tel processus complexe de développement dans l'être harmonieux des énergies envisage à la fois ses propres capacités de Contrôle Programmé pour tous les chronoprocessus en cours avec l'aide du Système de Contrôle de la Terre et la possibilité d'une assistance et d'un contrôle « externes » fournissant une **INTERFÉRENCE LIMITÉE** de l'extérieur dans le processus de gouvernement sur les conditions de la tutelle. Ici, il vaut la peine de rappeler à ceux qui sont sceptiques quant aux capacités de **N. Levashov** - il a pu intervenir et a interféré (même à en juger par ce qu'il a écrit dans ses livres) dans les processus du Contrôle.

Il ressemblait à quelque chose comme l'image. Il montre le travail du Générateur de Levashov (transféré de France en Russie) avec l'interaction et la correction à travers lui de l'énergie d'un des processus du Contrôle, une action concrète (processus) liée aux événements réels.

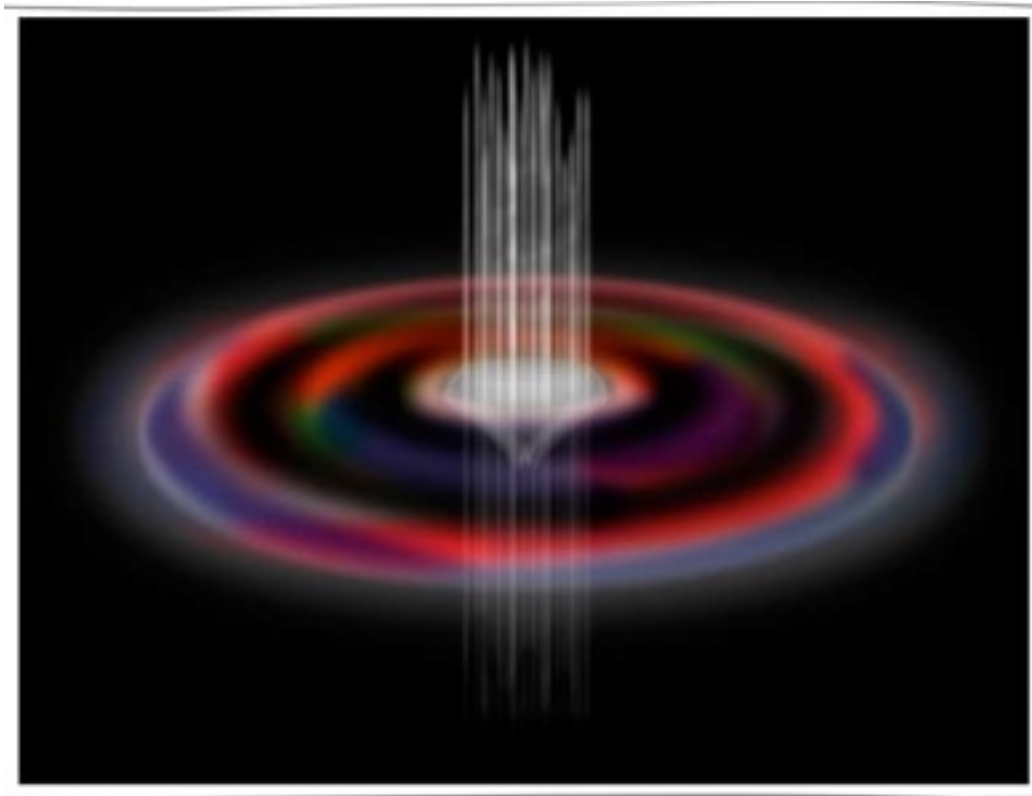

Au moment de la capture interventionnelle de la Terre ²⁰ elle n'en était qu'au **PREMIÈRE ÉTAPE** de son développement civilisationnel, qui prévoyait une limite acceptable pour acquérir sa perfection sur « tout le spectre de l'arrangement de l'être » à partir d'octaves d'énergies, **égales de 12 à 512 octaves**. Notre Terre est jeune selon les normes d'un autre type de temps.

²⁰ Matériaux dans la partie 1-4 « Fondamentaux de la formation de l'Humanité ».

C'est exactement dans ces limites d'octaves d'énergies que le véritable « **Monde Créé** » pour la Planète Terre s'est entièrement formé, alors qu'il commençait son propre chemin de grande envergure vers le développement parfait, possédant un état de vie unique **ÉTAPE PAR ÉTAPE** - aspiration **CONTRÔLÉE** pour « **l'Orientation Raisonnable** ²¹ ». Cet ETAT NATUREL des énergies en développement correspondait à la construction de sa Structure harmonieuse et rigoureusement identifiée des grilles d'énergie (structure dodécaédrique identifiée, c'est-à-dire **la structure - Di** ²²).

Le processus de développement était sous un Contrôle commun du côté du propre Système de Gestion de la Terre, orienté par programme vers la réalisation d'une parfaite harmonie de « l'être des énergies » de la Planète entière dans leurs **états matériels et immatériels**. Je voudrais souligner une caractéristique importante. L'écoulement ²³ du processus même de développement des Civilisations pour les Planètes, qui ont la présence d'une vie spécifique sur chacune d'elles et sont dans la Hiérarchie ²⁴ Générale des planètes « d'orientation Raisonnable », doit avoir une condition obligatoire **IMPLÉMENTÉE** pour elles. Une telle condition **OBLIGATOIRE**, liée, tout d'abord, au fait de reconnaître le niveau atteint de leur perfection dans leur développement lors du passage d'une étape à l'autre, est la réalisation obligatoire du niveau nécessaire de perfection de l'Intellect(Raison) d'une telle Planète. Atteindre **SEULEMENT** une harmonie de l'existence des énergies dans leurs états matériels et immatériels **N'EST PAS SUFFISANT** pour être reconnu comme le niveau approprié de développement de la Civilisation sur les Planètes ayant la vie. Le même raisonnement se retrouve également dans les écrits de N. Levashov. **Beaucoup de vies, mais peu d'Intellects(Raisons)!**

²¹ « **Raisonnabilité** » est la même chose que la **compréhension**. En conséquence, remplacez partout « raisonnabilité » par « compréhension », et vous comprendrez alors que la sagesse est un objectif ou un état déjà atteint, et que la compréhension est un processus menant à cet objectif.

²² **Di-structure** - 8 blocs dodécaédriques-icosaédriques (DI), chaque bloc a des blocs DI imbriqués (total dans un bloc DI 44 pièces jointes). La structure est construite en utilisant les **propriétés de la section dorée** (sans la section dorée - juste nulle part). **L'état de la structure est PLASMA HAUTEMENT ORGANISÉ.**

²³ Proceed as a consequence of the cause. From an insignificant case, important consequences emerge.

²⁴ Hiérarchie (de l'autre grec - ιεραρχία) - l'ordre de subordination des liens inférieurs au supérieur.

Le reste des Planètes n'ayant pas de « conditions de vie » sont **PRÉDÉTERMINÉES** par le Programme pour le processus **LIMITÉ** de leur développement ou leur absence totale. Ils sont fonctionnellement utilisés comme « entrepôts » ***pour l'accumulation et le stockage de certaines formes et types d'énergies dans leurs divers états***, comme produisant des générateurs de quelque chose sous le contrôle de quelqu'un (y compris des informations de divers types) ou exécutant divers types de protection, de recyclage-régénération, fonctions expérimentales, etc. Et, en conséquence, par leur forme constructive et leur contenu, ils sont disposés d'une manière complètement différente (contrairement aux Planètes possédant des conditions de vie), mais harmonieusement à leur fonction identifiée. Dans chaque **SYSTÈME** de **CLUSTER** planétaire, galactique, intergalactique et autre, des éléments composants spécifiques des Planètes sont nécessaires. La variété et leur composition dépendent de la finalité fonctionnelle de ce niveau de cluster.

Pour la Terre, en particulier, le ***développement de l'Intellect(Raison) de la Planète*** est **IMPOSSIBLE** sans l'Intellect(Raison) Humain harmonieusement développé comme le fait même de reconnaître la perfection du niveau de développement de la Civilisation. Par conséquent, la transition vers la deuxième étape de développement, qui prévoit d'élever le niveau supérieur autorisé **des octaves d'énergie de 512 à 1024**, etc. avec la discrétion croissante, **EST** également **IMPOSSIBLE**, c'est-à-dire qu'il n'y a pas, et il ne peut y avoir aucun mouvement dans son développement.

Pour cette raison, l'Homme recréant est important précisément par le fait que ***son Intellect(Raison) associé fait partie intégrante d'Intellect(Raison) de la Planète***, sans quoi ce dernier est impropre (incomplet). Mais l'Intellect(Raison) Humain n'est pas non plus indépendant, puisqu'il ne peut se développer que dans le processus et à travers le développement de l'Intellect(Raison) de la Planète, et nécessairement lorsque ce processus est accompagné par le véritable Système de Gestion de la Terre.

À cet égard, toutes sortes de mythes sur le développement d'une soi-disant sorte **de quatrième civilisation sur la Terre ne sont PAS VRAI** (juste inventés) et sont une mauvaise intention de la part du Système interventionnel d'Ebres. La véritable base de tels jugements **N'EXISTE PAS** du tout, puisque même sa première civilisation « indigène » n'a pas été développée et achevée à sa

perfection et son harmonie, depuis qu'il y a **18000 ans** un tel développement a été stoppé par l'intervention d'un Système extraterrestre!

Ce processus le plus compliqué du développement complexe de la Civilisation de la Terre (jusqu'à présent dans les **12÷512** octaves d'énergies) a maintenant commencé à **RESTAURER** dans tous ses **VRAI** états et directions, recevant le soutien du Système de Contrôle de la Terre natif et l'assistance d'un gardien externe de l'extérieur, du côté des états Gouvernants et des Civilisations plus développés. En même temps, de manière **ACTIVE**, l'élimination de toutes les conséquences reçues des anciennes interventions interventionnistes constructives et managériales est en cours.

C'est dans ce « processus » que **N. Levashov** a pris une **PART ACTIVE**. C'était la **RAISON PRINCIPALE** de l'assassinat de Svetlana (sa femme), puis de lui. Maintenant, nous pouvons déjà en parler. Seule une partie de ce qui a été fait par eux et réalisé (ici je souligne - avec Svetlana et sans sa participation), est décrite dans ses œuvres. Tout le reste s'est fait sans publicité (bien que ceux qui auraient dû le savoir le sachent). Une aide très sérieuse a été apportée à Levashov par la soi-disant « **Fraternité Blanche** » et surtout lorsque, dans le cadre de « l'apparence », la soi-disant « **La Demeure des Dieux** ²⁵ » est apparue.

4.4. La demeure des Dieux

Au siècle dernier, des mathématiciens russes ont mené une étude intéressante. Dans un ordinateur puissant (pour l'époque), les scientifiques téléchargeaient les données de toutes les lois des sciences naturelles et posaient une question : « **Comment ça marche** »? L'ordinateur a donné la réponse : « **Pour que cela fonctionne, il doit y avoir un gouverneur externe** ». **En fait, l'existence de Dieu a été confirmée.** (Nous avons déjà compris ce que Dieu veut dire). Mais où « habite-t-il » ? Où est sa « demeure »? La réponse est peut-être **venue en 1994**, lorsque le télescope spatial Hubble a pris des photos de l'objet unique.

²⁵ En partie, Levashov a écrit à ce sujet dans « **Le Miroir de mon âme** ».



Sur les photographies, les scientifiques se sont intéressés à une petite tache floue, qui n'a été expliquée par aucune interférence ou effet optique. Des photos supplémentaires ont été prises avec la résolution maximale. Ce que les scientifiques de la NASA ont vu, **le gouvernement l'a immédiatement classé secret**. Mais cette information est devenue disponible.

Qu'est-ce que les spécialistes ont vu sur la photo? Le professeur de l'Université de Floride **Ken Wilson** a vu une ville, une vraie ville. La structure brillante, rappelant « l'île volante » de Swift, ressemblait à une ville irréelle du futur. L'objet qui est apparu sur l'image a commencé à s'appeler la « **Cité des Dieux** » ou « **La Demeure de Dieu** ».



Cette ville s'étend dans l'espace sur plusieurs milliards de kilomètres, et en comparaison avec elle, la Terre n'est qu'un grain de poussière. Qu'a-t-on trouvé dans l'Univers? Il y a beaucoup d'hypothèses à ce sujet, mais elles peuvent toutes être ramenées à **DEUX VERSIONS**.

10. Une super-civilisation inconnue **A CRÉÉ UNE VILLE GÉANTE** ²⁶, qui est visible à une si grande distance, bien que des objets d'une telle ampleur n'aient jamais été trouvés auparavant.

11. C'est l'endroit où le Créateur habite vraiment.

Les scientifiques continuent d'étudier cette partie de l'univers, mais toutes les nouvelles informations sont toujours classifiées. Il est classé comme secret dans un seul but - ils (certains des « puissants de ce monde » - Ebres ou sombres, ou araignées, comme vous l'aimez) ont « **RETROUVÉ** leur **VUE** »: **Premièrement** - « ceci » a été créé au-delà de leur volonté et de leur compréhension. **Deuxièmement** - « cela » a détruit une grande partie de ce qui avait été créé au sein de leur Système de Contrôle et pas seulement. Et **troisièmement, la Fraternité Blanche existe**, et ses « représentants » contrôlent les changements en cours et reconstituent leurs rangs.

Après l'assassinat de N. Levashov, dont j'avais déjà parlé en 2012, **8 « personnes »** impliquées dans sa mort, **6 en Europe et 2 au Japon** ont été détruites(en totalité). Le slogan de cette action était « **Pour le Christ, Alexandre, Nicolay et Sébastopol ...**» ²⁷.

C'est ainsi qu'il a été « couvert » dans les Médias. « **A Osaka, au Japon, le 21 août 2012**, immédiatement après le début de la foudre et d'un violent orage, certains habitants ont été **CHOQUÉS** par un **PHÉNOMÈNE** inhabituel : des piliers lumineux ». (Les photos sont tirées de Twitter).

²⁶ N.V. Levashov - le livre « **Le Miroir de mon âme** ».

²⁷ **Radomir**(vrai nom du Christ), **A. Khatybov**, **N. Levashov** et... Sébastopol (en tant que capitale prévue du Kaganat juif).

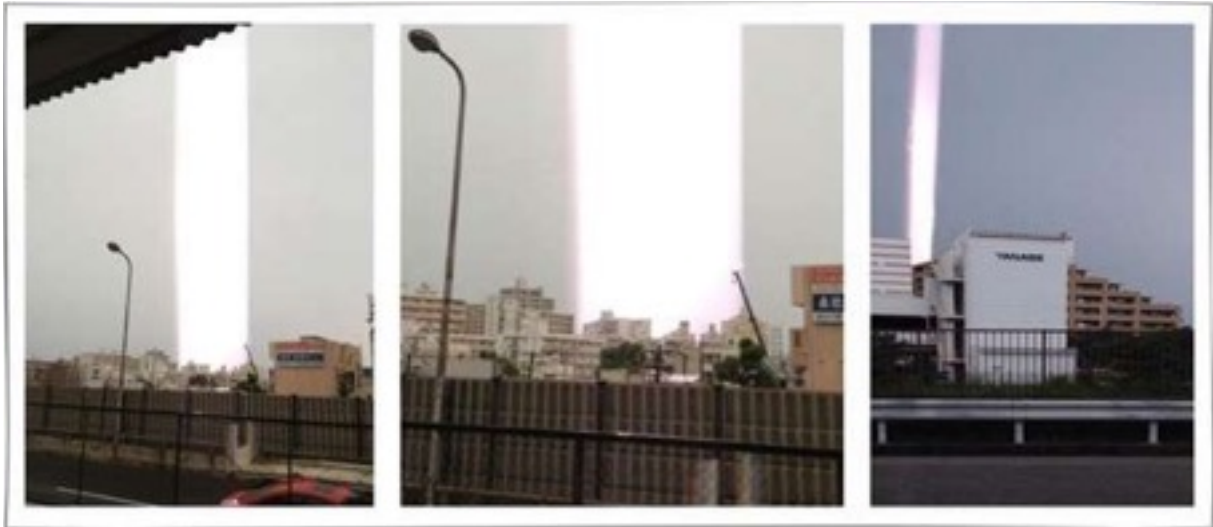

L'un des auteurs écrit *qu'il ne voulait photographier que la foudre, mais il s'est avéré photographier un tel pilier qui a surgi immédiatement après la foudre. Il*, pour une raison quelconque, a appelé ce phénomène « **La Frappe de Laputa** » (Laputa - « la ville volante » dans les nuages). Ensuite, j'espère que tout est clair.

A peu près la même chose est arrivée aux personnes qui s'étaient préparées à « abattre » l'avion au-dessus de la péninsule du Sinaï. Ils vont être mentionnés plus tard - pratiquement « **RIEN N'EST RESTE** » d'eux, comme l'a dit A. Khatybov - « s'est effondré en poussière », et après cela, beaucoup de « puissants de ce monde » se sont sérieusement inquiétés.

À l'automne **2014**, je suis allé en Europe, au pied des Alpes, où j'ai rencontré les Amis de Levashov. N. Levashov les a mentionnés pour la première fois lorsqu'il a décrit tout ce qui était lié à l'assassinat de Svetlana. Nicolai a essayé de la « faire revivre », mais il n'y est pas parvenu. Et puis il a demandé à ses Amis de le faire, car, comme il l'a dit, ils avaient de telles capacités et étaient capables d'aider. Mais il a reçu un refus argumenté et une justification de **NON RATIONNEL DE CELLE CI**. Il m'en a parlé avant de partir pour les funérailles de Svetlana, quand je suis venu le voir juste un jour après tout ce qui s'était passé. Les émotions humaines sont des émotions, mais même alors, je savais que les émotions sont hostiles à la pensée claire, car elles sont - dans une certaine mesure - un indicateur de certains troubles mentaux. Nicholay a vivement ressenti la mort de Svetlana. Mais, à mon avis, il s'est rendu compte qu'il y avait aussi une réelle rationalité. Cette rationalité était dans les actions de ses Amis. Et si nous revenons au début de ce chapitre (à la superposition des textes écrits), les paroles de Levashov sur la mort de Svetlana

nous amènent à la conclusion: « En dehors de Levashov, il y a **des Humains** sur la Terre qui sont **PLUS CAPABLES** « par rapport » à N. Levashov (bien que ce soit, à mon avis, une comparaison incorrecte) ». Ici, je les ai connus (ou plutôt ils m'ont connu) juste le deuxième jour après les funérailles **de N. Levashov** à Moscou. J'en ai parlé dans un article écrit après les **EVENEMENTS TRAGIQUES du 11 juin 2012.**



Lors de la réunion (ou plutôt du séminaire) dans les Alpes, beaucoup a été appris et beaucoup de compétences pratiques sont venues. Après cela, j'ai déjà raisonnablement vérifié les performances **des Programmes « SvetL »**, ayant compris leurs capacités « cachées », ainsi que la possibilité de leur correction concernant les événements qui se déroulent à l'heure actuelle. Et pour être plus précis, j'ai « défendu » mes connaissances en **Technologie « SvetL »** devant des examinateurs très stricts qui m'ont également dit ces choses dont N. Levashov et moi **N'AVONS PAS EU LE TEMPS** de discuter. Je n'aborderai pas tous les détails de ce séminaire. Je peux seulement dire que beaucoup de ce qui s'est passé après la mort de N. Levashov a été radicalement révisé et repensé. Par exemple, j'ai été convaincu par ma propre expérience que ***l'Homme, dans son aspect TERRESTRE actuel, N'EST PAS CAPABLE de se déplacer et de maîtriser l'Espace. Mais cela ne signifie pas qu'un homme NE PEUT PAS faire cela.*** Avec l'aide des Amis, j'ai eu l'occasion de « visiter » cette même « **Étoile Blanche** », ou « **La Demeure des Dieux** ». À cette époque, je **NE POUVAIS** toujours **PAS** faire de tels « voyages » par moi-même. Je voudrais dire à ces « écrivains » et « disciples » **de N. Levashov**, qui se sont divisés en groupes selon « leurs propres intérêts » et qui ne sont aujourd'hui que ***vide béant de misère,*** que je vais les décevoir. Il n'y a pas de « monument holographique » à Nikolay ou

Svetlana là-bas. Leur mémoire s'exprime sous une forme différente. **Et cette mémoire – vit.**

Après « l'excursion », j'ai appris la vraie vérité sur ce qui se trouvait **sous le Château de Levashov en France**. On m'a montré sous une forme intangible deux objets (bagues) que vous voyez sur la photo et que Nikolay et Svetlana avaient. A travers eux (bagues) la « Gestion » de ce qui était alors sous le Château a eu lieu.



Levashov, bien sûr, pouvait gouverner sans ces « objets », mais ils permettaient de le faire plus efficacement et, si nécessaire, - ponctuellement ! De plus, comme il s'est avéré plus tard, ils ont été « créés » et remis à Nicholay et Svetlana précisément à ces fins par ceux qui l'avaient « placé » sous le Château (j'appelle cette création le **GÉNÉRATEUR D'ÉNERGIE SUPPLÉMENTAIRE** pour la compréhension humaine). Pour qui et pour quoi cela a été fait – j'ouvrirai un peu. Tout est **fait à la main** - par l'Homme, ainsi que la « **Étoile Blanche** ». Pour Nicolay Levashov, c'était un « outil » supplémentaire dans son travail, **LUI PRÉSENTÉ** par ceux qui savaient que les mains de Nicolai sont des mains fiables. Après avoir acquis le Château et reçu des informations complètes - pourquoi et pourquoi exactement ce Château aurait dû devenir la propriété de Nikolay (en plus de la parenté des ancêtres de Svetlana), ces deux objets (deux bagues), dont vous pouvez voir la photographie, appartenant aux **VRAI TAMPLIERS** (pas ceux décrits par les historiens avec des distorsions) **ont été remis à N. Levashov par les proches de Svetlana**. Ces parents sont les héritiers directs et descendants de ces vrais Tampliers qui connaissaient le « secret » du Château, mais ils **N'ONT PAS PU** en faire bon usage. **Nicolai s'est rattrapé.**

Lors du séminaire, lors de discussions quotidiennes avec les Amis de Levashov, j'ai appris le moment et la possibilité de ma participation au transfert de cette création - **le Générateur - de la France à la Russie**. J'ai aussi découvert à quoi ça servait et compris, qu'au **MOMENT DÉTERMINÉ**, tout cela « viendrait » à moi sous des « apparences » à la fois tangibles et intangibles, ce qui permettrait

d'utiliser ces « outils » exactement en Russie et d'appliquer les **NOUVELLES POSSIBILITÉS** émergentes dans « **SvetL** » Technologies (et pas seulement). De plus, j'ai eu la confirmation de tout cela lorsque j'ai visité le nord de l'Iran (presque immédiatement après le séminaire dans les Alpes) à l'endroit où **N. Levashov** s'était rendu deux fois en son temps. Mais c'est une autre histoire.

Tout s'est passé exactement comme on me l'avait dit, et aujourd'hui, peu importe de quelle manière ces objets sont devenus « miens » et se sont retrouvés avec moi. Je voudrais noter que d'autres objets très précieux appartenant à Nicolai « sont venus » à moi. Je connaissais leurs « ressources » grâce à N. Levashov, qui me les a montrées à la fois sur la photo et en tant que choses réelles. L'essentiel est que ces éléments (chacun à certaines fins) « fonctionnent » déjà pour le bien. L'utilisation de ces bagues, non comme décorations, mais comme outils, par exemple, est une aide sérieuse dans la mise en place des Générateurs du **Nouveau Complexe « SvetL »**, « intensifiant » le Générateur (ses paramètres d'origine) et **les Programmes « SvetL »** par interaction avec **le Générateur de l'Energie « complémentaire »** (c'est ma terminologie) qui a été transféré en Russie, plus précisément, au Nord-Ouest de la Russie.



Tout ce qui est lié au **TRANSFERT** de cette **CRÉATION** artificielle unique (je souligne - artificielle) - **le Générateur** « sous le Château » (d'une profondeur **de 1369 m**) - a été réalisé et permet d'influencer de manière significative les processus que le lecteur connaît déjà. En ce qui concerne le château lui-même, je crois que maintenant cette affaire m'est close. JE **N'AI PAS** et **N'AI RIEN** à voir avec lui.

Moi-même je n'y suis **JAMAIS ALLÉ**. Certaines salles et son bureau avec la bibliothèque, ainsi que des peintures qui se trouvaient dans le château et vendues aux enchères en 2016, à qui on ne sait pas et pour un « prix ridicule » (c'est un sujet distinct du récit, que je vais révéler probablement bientôt), Nicolai m'a montré, lorsque nous avons parlé sur Skype.



Surtout, j'ai été frappé par un tableau peint par Titien et acquis par Levashov en France « *Tarquinus et Lucretia* ». Le tableau a été peint **en 1535 pour l'un des plus grands mécènes de Titien et ami du Marquisse Frederico Gonzaga, duc de Mantoue sur sa commande personnelle**. C'est l'une des peintures les plus insolites et les plus intrigantes de Titien, dans laquelle le grand maître a peint une **RÉPLIQUE** du visage de Gonzaga comme le visage de Jésus-Christ. Et plus tard, j'ai vu les documents de cette peinture, qui ont confirmé l'authenticité de l'écriture de cette image par Titien.

Après la mort de Levashov, en raison de certaines circonstances, mon ami et adhérent Alexander Kalenyuk, était dans le château plusieurs fois, il a vu le château et a tout capturé dans video et les documents photo avec suffisamment de détails. Il a vu tous les tableaux qui appartenaient à Nicholay et Svetlana, avant la vente aux enchères. J'ai ce matériel et c'est plus que suffisant. Cependant, après la vente aux enchères des biens du château, qui, comme je l'ai dit, **s'est tenue en 2016**, le Château n'a aujourd'hui d'intérêt que comme bâtiment historique, et **PAS PLUS**; il sera réalisé, à la demande des héritiers, lors d'une vente aux enchères qui se tiendra en France. Ainsi, vous pouvez voir que même cela justifie le déplacement du Générateur vers un autre endroit.

Je me suis convaincu plus d'une fois de la sagacité de N. Levashov. Depuis juin 2011, déjà sous sa supervision, il y a eu ses activités en Russie et à l'étranger, l'organisation créée par moi au début de deux millièmes (historiquement relancées), que j'ai appelé « **Société Scientifique et Technique Russe** » (« **RSTS** »). Beaucoup de gens demandent: « Pourquoi ce nom »? Pas dans le titre est l'essentiel. L'essentiel est dans l'action. « **RSTS** » est l'organisation d'un groupe de scientifiques de « Saint-Pétersbourg » pour résoudre des problèmes dans le domaine des nouvelles technologies de pointe. Pratiquement, à ce moment-là, « **RSTS** » avait rempli les tâches qui lui avaient été initialement confiées. Et ils l'ont fait **PAS SEULEMENT** en Russie. J'étais sur le point de le fermer, car pratiquement tous ses participants, ayant terminé les tâches, ont commencé à travailler dans plusieurs autres directions. C'était objectivement, malheureusement. Mais la correction apportée par Nicholai, après avoir pris connaissance de mes idées et de l'histoire de la création de « **RSTS** », a tout remis à sa place. Il m'a fait croire que **L'ORGANISATION AVAIT BESOIN** de sa **RENAISSANCE**, de son développement ultérieur dans l'élaboration de ces technologies que nous avons déjà commencé à traiter sous sa direction. Et le processus de transformation a commencé. Je ne peux **PAS** manquer de **MENTONNER** ici l'énorme travail de **Vinogradova Nadezhda Timofeevna**, qui, depuis les années **2000**, a été au tout début de la création de « **RSTS** » en prenant sur elle toute la routine et la paperasse, qui était en abondance.



Sur l'insistance de Levashov, les attributs de la société ont été développés et le Signe du Participant « **RSTS** » est devenu une bague en argent (avec le symbolisme de N. Levashov).

Les deux premiers Signes(bagues), selon ses croquis, de l'or pur, ont été faits pour nous deux. Mais après avoir «été entre les mains» de N. Levashov, la structure atomique du métal a changé et ce n'était **PLUS** de **L'OR**. **TOUS** les anneaux **SUIVANTS** étaient en argent. Les premières bagues en argent (signes) **ONT ÉTÉ PRÉSENTÉES** à **Nadezhda Vinogradova et Alexander Kalenyuk**. C'est l'argent qui est aujourd'hui le métal sur lequel le Générateur se sent « à l'aise ».

Le Générateur est placé sur l'anneau avec les Programmes personnellement pour chaque propriétaire. Ils aident à ouvrir des perspectives très larges pour un

Être Humain à condition qu'il se développe correctement. Et, bien sûr, « la protection est mise en place » au sens le plus large du terme (et du « fou » aussi). Tout cela a été « réfléchi » par N. Levashov. Il a insisté pour que le Signe soit fait précisément sous la forme d'un anneau, expliquant « qu'il y a des mots qui peuvent être incompréhensibles et non perçus dans n'importe quelle langue, et il y a des symboles et des signes qui sont « plus lourds que les mots », et pour ceux qui sont dédié - ne nécessite aucune explication ».



De plus, compte tenu de la participation des femmes à l'organisation, en tant qu'élément supplémentaire **EXACTEMENT POUR ELLES**, une pierre (saphir) a été sertie, ce qui a donné **NON SEULEMENT** de l'élégance mais de la beauté à la bague sur la main de la femme.

L'organisation a été lancée le jour où N. Levashov est apparu « avec son Signe » « **RSTS** » lors d'une réunion régulière avec les lecteurs. Cela **n'a pas** été compris par **BEAUCOUP**, mais ceux qui devaient comprendre - ils ont compris. **C'ÉTAIT le DÉBUT de la « PRESENCE »** de la soi-disant « **Fraternité Blanche** »²⁸ **directement** sur la Terre. Et avec quelques « représentants » de cette « organisation » j'ai l'Honneur de connaître.

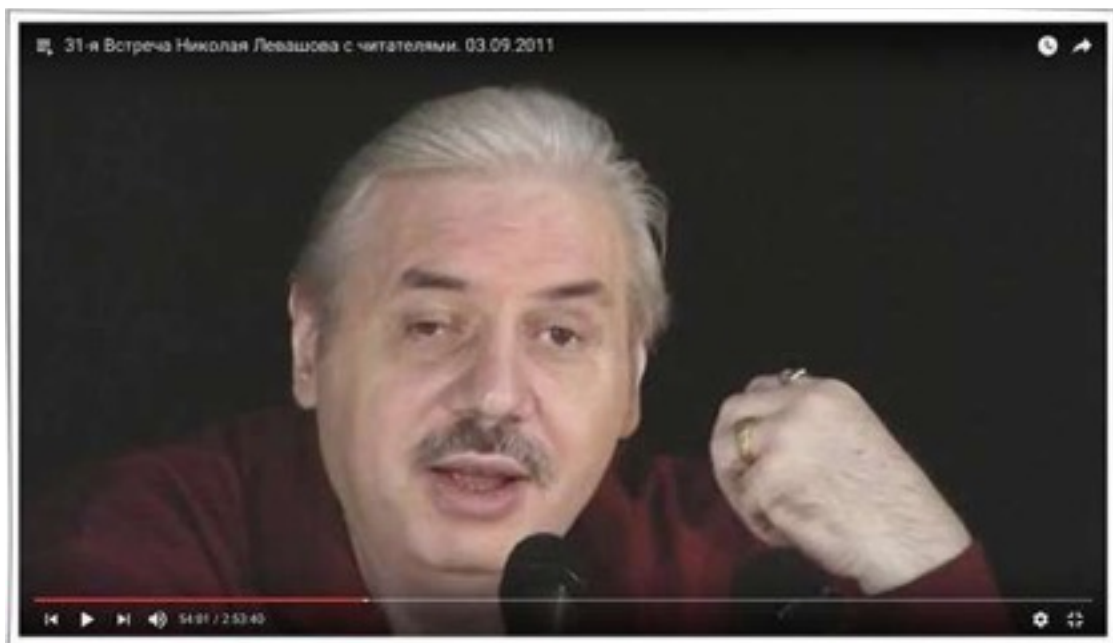

²⁸ « La Fraternité Blanche » est une organisation intergalactique décrite par N. Levashov dans le livre « **Le Miroir de mon âme** ».

Je vous ai dit une grande partie de ce que j'ai appris. J'ai révélé quelques possibilités d'application de « l'héritage » de N. Levashov, mais je ferme les informations plus détaillées avec des points, car **LE TEMPS N'EST PAS ENCORE VENU** de le rendre public. Je ne parle pas des ennemis. Qui sont ceux qui, après la mort de N. Levashov, ont rendu public ce qui avait été « fermé par des points » dans ses œuvres, pensant évidemment, que cela leur donnerait le « poids des initiés » vis-à-vis des admirateurs de N. Levashov. Ils ont ouvert mais **AUCUN**, jusqu'à présent, **N'A COMPRIS** ou commenté ce qui était « ouvert » et pourquoi il était « ouvert ». Je suis sûr que dans un avenir très proche, il sera possible de « révéler » cette information, qui est encore fermée aujourd'hui, qui deviendra la **CONNAISSANCE** d'un **ÊTRE HUMAIN** formée.

.....29

4.5. La racine du problème

Décrivant ces informations et comprenant toute la spécificité des sujets abordés, je les adresse tout d'abord à ceux dont les objectifs **NE SONT PAS LIMITÉS** au cadre de ce monde, mais s'étendent aux domaines de, appelons-le, métaphysique.

Je veux que **cette information devienne fondamentale** pour beaucoup d'entre vous, celle qui pousserait plus loin, si, bien sûr, il y avait une envie. Je « simplifie » délibérément les informations **de N. Levashov, A. Khatybov** et de **l'Institut de recherche du CPS (le Centre des stratégies préventives)** en les rendant, à mon avis, plus accessibles au lecteur. Cependant, il est impossible de donner de telles **INFORMATIONS DE BASE** à la majorité par la logique. Même le texte le plus simplifié, de nombreux lecteurs oublient et retournent à leurs paramètres subconscients le lendemain ou dans quelques jours, - non pas parce qu'ils trouvent une incohérence logique, mais parce que l'information contredit les paramètres subconscients existants. **L'inconscient est plus fort que le conscient**. Mais je veux vraiment espérer que le conscient deviendra plus forte si l'Homme lui-même le veut.

29 Pas public pour le moment.

Par conséquent, je répéterai constamment ce que j'ai déjà écrit, mais sous une forme plus large. Je **N'AI PAS DE DOUTE** sur le fait que les personnes qui participent maintenant aux **Programmes « SvetL »** pénétreront assez profondément dans l'essence de ce qui est écrit. Mais jusqu'à présent, il n'y en a **PAS ASSEZ** de ces gens, et si les autres s'intéressent à ceci ou à cela, **ce sera déjà une percée.**

Cependant, nous devons continuer avec le récit. La véritable Construction la plus compliquée de toute la **STRUCTURE EN COUCHES** de l'Atmosphère avant l'intervention contenait un tel complexe des grilles énergétique, dans lequel chacune de ses couches utilisait son propre ensemble complexe (« recette ») du groupe de fréquences d'énergie **de 12 à 224 octaves** principalement et même avec des éléments individuels jusqu'à **512 octaves** (uniquement à partir de Di-structure). Cette Construction énergétique en couches des grilles atmosphériques a **FOURNI** la **FORMATION** et le maintien dans un programme donné de l'harmonie de toute la variété spécifiquement nécessaire au développement progressif de l'existence harmonieuse des énergies **dans leurs états non matériels et matériels**. Pour autant, progressivement et strictement dans le respect du tact donné du temps événementiel et du cadre du chronoprocessus général, le processus d'amélioration des énergies étant dans son ensemble et en harmonie avec lui, le **DÉVELOPPEMENT** de **l'INTELLECT(Raison, Mental)** de la Terre et **l'INTELLECT(Raison, Mental)** de **l'HUMAIN** s'est produit.

L'Intellect(Raison) lui-même n'est pas quelque chose d'indéfini et d'informe, c'est-à-dire existence non constructive, incontrôlable et non systémique de l'être énergétique. **La Raison**(intellect) est également un Complexe d'un être spécial fonctionnellement distinct de toutes les limites possibles d'octaves et d'états d'énergies appropriés pour le contrôle des énergies des autres octaves et de leurs états, en relation avec chaque étape spécifique du développement de la Civilisation. *Modèle à la machine, c'est-à-dire certaines approches mécaniques « programmées par ordinateur » ou mathématiques-systémiques limitées aux formes méthodologiques de perception et aux tentatives de jugement de La Raison(intellect) dans ce cas est inacceptable.* Il (c'est-à-dire, Raison) dans son développement acquiert la même **PERFECTION ÉTAPE PAR ÉTAPE** de ces fonctions et capacités programmées de Contrôler tous les processus de développement de la Civilisation en général, qui **LUI SONT IMPUTÉS** lors de la formation du modèle de la planète Terre. Il a les propriétés de contrôle et de maîtrise de soi, ainsi que les capacités fonctionnelles du Contrôle, les conditions de

diverses formes de contact, y compris les individus (c'est-à-dire les gens), les objets et les complexes Contrôle et Support, transmission, réception, le décodage et le stockage de l'information. Il a également les conditions inaliénables d'un niveau complètement différent de définition de **la « Vie » comme une forme d'être** et un état du complexe de « l'ensemble des énergies » comme une véritable essence programmatique qui joue le rôle d'orientation principale et de contrôle sur le développement « correct » de la Civilisation dans son ensemble. Ceci n'est absolument **PAS SPONTANÉ**, mais un **PROCESSUS CIBLE** objectif et pré-orienté de développement de méthodes et de formes de gouvernance, qui ne font que se perfectionner à chaque étape. **Et LE PLUS IMPORTANT – Le Raison(mental, intellect) est matériel, puisqu'une partie de la construction de la Raison de notre Planète est composée de la « matière d'énergie magnétique » dans certaines limites d'octaves d'énergies !** De plus, cette matière a la capacité de se déplacer et en même temps, elle **N'A AUCUN** obstacle dans son mouvement, la vitesse d'un tel mouvement est de plusieurs ordres de grandeur supérieure à ce que nous comprenons et comparons avec la vitesse de la lumière (photons). Comprenant cela, **M'A DONNÉ L'OPPORTUNITÉ** pour commencer des « expériences » avec « l'influence » sur des objets spécifiques, y compris des personnes, d'abord à travers les Complexes, tels que **le Complexe « SvetL-Flora »**, puis directement avec le Cerveau d'une certaine Personne, concernant sa guérison. Pour moi, c'était une grande victoire. Mais cette victoire serait **IMPOSSIBLE**, à mon avis, sans ma connaissance avec Nicolay Levashov.

Comment l'inférieur peut-il connaître le supérieur ? Une question à laquelle il semble impossible de répondre. Pas exactement, car l'inférieur ne peut tout savoir qu'avec la tutelle du support informationnel, de la gouvernance et du contrôle de l'état supérieur. Cela devrait être référé aux **Programmes « SvetL »**. Nous devrions également répondre à la question jusque-là sans réponse : **comment le Cerveau peut-il se comprendre lui-même ?** Il est également capable de se connaître lui-même, mais seulement si certaines parties de ses fonctions constructives (moins ou plus n'est pas important) **SONT CHANGÉES** à un niveau **d'OCTAVE SUPÉRIEUR**. Ce n'est pas un état d'éclat ou de préfiguration d'une découverte scientifique, c'est un état beaucoup plus parfait du changement à venir du niveau de toute l'octave du Cerveau. Cela reste à faire par les gens, qui sont directement intégrés dans le futur. Souhaitez-vous le vérifier? Posez-vous mentalement la question - **« QUI SUIS - JE » ?** Immédiatement toutes les émotions s'en iront, car le Cerveau entrera en

« stupeur ». Il est incapable, au niveau actuel des octaves, de répondre à lui-même à la question – **QUI EST-IL?** Mais **le Raison**(mental, intellect) doit « s'allumer », qui permettra de « recevoir » des informations directes du **Système de Gestion**(de la terre), ce qui, à son tour, affecte l'augmentation des octaves du Cerveau. Donc tout, comme vous pouvez le voir, est interconnecté. Et si vous êtes un utilisateur **des Programmes « SvetL »**, il y a de fortes chances que ce dont nous avons déjà parlé -Vous serez « emmené » au **Bain**(sauna). Là, vous allez « être sué » et « lavé... » C'est une sorte de déviation utile dans les jugements.

C'est assez bon pour poser des questions d'un son inhabituel pour la science, – quel genre de Raison(intellect, mental) les interventionnistes pourraient-ils imposer à notre Planète ? De quelle manière et dans quelle orientation constructive et fonctionnelle l'ont-ils développé ? Quel genre de Raison ont-ils mis dans les gens et avec quels objectifs de programme ultérieurs ? Pourquoi avaient-ils **BESOIN** des gens **EN GÉNÉRAL** et exactement avec **CE GENRE** du Raison, qui leur a été imposé ? Je vais essayer de répondre à ces questions, mais avant tout, il est nécessaire d'avoir quelques informations sur la Construction d'Atmosphère Interventionnelle, qui a joué, à cet égard, un **RÔLE TOUT À FAIT IMPORTANT** dans leur « Monde Créé », qui a essentiellement fourni les conditions d'environnement sur la Terre, acceptable pour les « **interventionnistes** ».

Cette partie du « Monde Créé », à la fois dans les dogmes religieux et scientifiques, est **PLUS HABITUELLEMENT** définie comme **certaines Cieux apophatiques**, qui possèdent en réalité un vaste ensemble non seulement de certains mélanges de gaz supposés nécessaires à la vie et aux miracles qui s'y produisent, mais de véritables mystères majestueux qui ne sont pas connus à ce jour.

Il suffit d'énumérer ces manifestations et effets spéculatifs, jusqu'à présent inconnus, des processus physiques dans les Cieux, **NE JOUANT PAS** un rôle de premier plan dans la destination des « Cieux » en général, comme le tonnerre et la foudre, les aurores boréales, l'origine des courants d'air systémiques et non systémiques, des arcs-en-ciel, des précipitations, des grondements sonores et intimidants, qui sont apparus maintenant dans certaines régions de la planète, etc.

Revenons à l'examen de l'agencement de la vraie Construction par rapport à un ensemble incomplet de toutes les fonctions précédemment établies pour les

couches de l'Atmosphère. Le fait est que cette question est une spécialisation très étroite dans les processus de Gestion de l'être sur Terre dans son ensemble, ce qui affecte considérablement l'essence des transformations dans un avenir proche. Par conséquent, **IL NE PEUT PAS** être publié dans les conditions de l'agression rémanente, en tant qu'**ÉTAT** interconnecté complexe de la **PARTIE** des fonctions imposées du Cerveau d'individus *avec un certain génotype du Cerveau*, formant de manière motrice l'ancien niveau de Conscience dans une partie des gens du temps présent, qui portent en eux des vices imputés et de la violence.



Ce qui est proposé aux lecteurs à propos de la Construction de l'Atmosphère **n'est qu'une** partie **SUPERFICIELLE** de la connaissance générale du « **le Monde Créé** » qui n'est **PAS FAIT PAR L'HOMME**, limité par les explications données.

4.6. Entente

Après la capture de la Terre, les Structures des grilles énergétique de toutes les couches de l'Atmosphère ont été **FONDAMENTALEMENT MODIFIÉES** par les envahisseurs en imputant les octaves d'énergie de base « apportées » et leurs propres formes de réglage en fonction de l'arrangement structurel des grilles d'énergie, mais uniquement dans la plage **de 15 à 128 octaves**. Le fait est que dans l'escorte générale des envahisseurs, comme je l'ai écrit plus tôt, trois Lunes sont arrivées. Mais avec l'autodestruction de la Planète **Phaeton**, les deux plus parfaits ont été éliminés. Pour cette raison, la limite des octaves « délivrées » des énergies de base importées est limitée. Dans ces limites d'énergies octaves, **IL A ÉTÉ COMPLÈTEMENT DÉTRUIT** couche par couche tout le vrai remplissage

constructif (procréateur) des grilles d'énergie dans **la structure - Di**(dodécaèdre-icosaèdre) **et remplacé par une grille cubique, c'est-à-dire la K- structure.** Mais **de 129 à 224 octaves**, les véritables fréquences d'énergie de base d'origine dans toutes les couches de l'Atmosphère sont restées dans l'ancien état structurel (**Di-structures**) comme un fait d'inaccessibilité dans leur construction élémentaire en raison des possibilités destructrices technologiques limitées des interventionnistes. Cependant, pendant tout ce temps (**c'est-à-dire plus de 18 000 ans**), les potentiels ³⁰ (densité de potentiel) des fréquences dans ces octaves d'énergies vraies (**129÷224 octaves**), **N'ÉTANT PAS** dans l'état maintenu de « recharge » **énergétique**, se rapprochaient de zéro et **en décembre 2012** aurait disparu (effondré selon les plans du Programme interventionnel), et la structure d'Atmosphère après cette destruction ne devrait contenir **que des structures - k imputées jusqu'au niveau de 128 octaves**. Cela serait devenu l'état irréversible finalement capturé de la Construction Atmosphérique, auquel cas la Terre aurait effectivement procédé à son auto-liquidation en général.

Je voudrais noter que **les Programmes « SvetL »** ainsi que **le Générateur** lui-même, après leur « création », nécessitaient également **UN « SOUTIEN » ÉNERGÉTIQUE**, car tous ceux-ci « ont été créés » dans les octaves d'énergies interventionnelles précédentes. Ce recharge a d'abord été mis en place par **N. Levashov** lui-même (c'est-à-dire qu'il a lui-même créé ce « recharge ») puis la soi-disant « **Matrice de Génération** » (création) des Générateurs laissés par N. Levashov pour une application directe. Mais les capacités de la Matrice sont limitées (et la Matrice elle-même nécessitait un « recharge »), et le nombre de Générateurs « déjà créé » et « en cours de création » - augmentait. Ce fut l'une des raisons du transfert **du Générateur « d'Énergies »** du territoire Français vers le territoire Russe. C'est dans le cadre de cette action qu'un **NOUVEAU COMPLEXE « SvetL »** a été créé, qui a démontré aujourd'hui son excellente efficacité. Mais nous ne nous laisserons pas détourner du sujet.

Toutes les informations sur la fantastique « horreur selon les scénarios hollywoodiens », symbolisant une certaine « apocalypse », vraiment à travers différents représentants (principalement des individus de 423 et 441 génotypes du Cerveau), ont été diffusées plus tôt par le Système interventionnel au cours des derniers siècles comme une sorte de la providence de divers Armageddon.

³⁰ Caractéristiques généralisées de l'interaction des charges dans la région étudiée, avec la charge de l'énergie imposée à cette région de l'octave. Il est impossible de mesurer ce paramètre avec les instruments de la science moderne.

Et ce processus de Gouvernance accompagné a également été éliminé maintenant. Les scénarios de « la fin du monde » sont vains. Et le processus même d'élimination des conséquences de l'intervention dans une partie d'un nouvel arrangement pour recréer les grilles d'énergie d'Atmosphère et le ramener à l'état précédent, c'est-à-dire à l'état « vierge », se déroule sans leur interférence et non conformément à leur volonté et diligence. Mais selon le vrai scénario, ce processus va être encore plus difficile que les cadres fantaisistes de leurs « cinéastes » astucieux - l'apocalypse n'est pas seulement **COMMENCÉE**, mais **EN COURS AVEC SUCCÈS** à un rythme croissant. Une partie non essentielle de sa manifestation, c'est-à-dire son apparition dans les états matériels des octaves énergétiques, est observée et continuera d'être observée par les gens pendant toute la période de Transition.

Les épaisseurs de couche de l'Atmosphère ont également été modifiées pour tous les paramètres de base ajustés par le Système interventionniste pour l'agencement approprié de la Construction à partir des k-structures avec l'introduction de leurs seules fréquences de communication, ce qui pourrait assurer, entre autres, leur propre contact d'information constant et contrôlé avec leurs satellites planétaires, la Lune et le Soleil, c'est-à-dire. avec toute sa flotte de Planètes. De plus, tout le développement technique du Système interventionniste s'est accompagné de l'introduction de ces nouvelles fréquences établies par eux et dans les couches de l'Atmosphère dans lesquelles aurait dû fonctionner **SEULE LEUR** « système technique de traduction » d'accompagnement énergétique-informationnel de tout les énergies gérés et organisés par eux, comme une imitation du processus de développement de la **CIVILISATION ALLÉGUÉE** de la Terre dans son ensemble. De plus, dans les vraies couches originales (natives) de l'Atmosphère, des **CHANGEMENTS STRUCTURELS CIBLES** supplémentaires et spécifiques ont été imposés. Par exemple, avec leur aide, toutes les conditions ont été créées pour recevoir le tritium des satellites des planètes (comme des « entrepôts » transportés si nécessaires au fonctionnement de leurs objets et complexes) comme seule forme acceptable d'énergie consommée par eux.

En plus de recevoir une forme d'énergie telle que le tritium, une autre chose était également importante. Le tritium devait être transformé, stocké dans des états d'énergie acceptables, propres à l'utiliser et distribuée en doses tant pour les objets (y compris conventionnellement appelés OVNI), et pour les biostructures, à savoir celles que **seuls** eux (les envahisseurs) ont réussi à matérialiser pour leurs plans et en fonction de leurs

besoins ultérieurs en matière de programmes. C'est grâce à l'utilisation d'un tel tritium nécessaire apporté et transformé a également été **IMPUTÉ** le **PROCESSUS GÉNÉRAL** de réincarnation de toute la construction du dispositif énergétique-informationnel et de l'état de tous les types d'eau différents sur la Planète. Et à travers l'état complexe altéré de l'eau, ont suivi les **CHANGEMENTS LES PLUS SIGNIFICATIFS** dans la formation, le soutien et le Contrôle de toutes les conditions complexes, sans lesquelles l'existence de toute vie sur la Terre n'aurait pas été possible. Et c'est loin d'être tout ce qui a été affecté par la Construction modifiée des grilles d'Atmosphère dans toutes ses couches. Tout ensemble – ce **n'était plus** le **VRAI « Monde Créé »**, qui a tout changé et déformé sur notre Planète. Malgré de tels changements constructifs sérieux avec la Planète Terre, **ELLE A CONSERVÉ** sa position dans la Hiérarchie Commune des Planètes d'Orientation Raisonnable. Mais en réalité, il y avait eu un **PROCESSUS « d'IMITATION »** de développement de sa Civilisation **au cours des 18 000 dernières années**. Cette conclusion s'impose d'elle-même.

4.7. Variations

Il est nécessaire de noter un point supplémentaire, mais très important. La Construction modifiée de l'Atmosphère devait également être un environnement dans lequel **DIVERS** appareils terrestres et maritimes **MOBILES** pouvaient se déplacer en toute sécurité (c'est-à-dire accompagnés d'énergie) apportés par les Objets, les soi-disant **OVNIS**, remplissant une partie des fonctions de Contrôle par le Système interventionnel sur **TOUS** les **PROCESSUS** et **ÉTATS ÉNERGÉTIQUES** résultants, y compris ceux du monde matériel, y compris l'ensemble de l'environnement biologique. Ces différents types d'OVNIS n'utilisaient que du tritium comme « carburant » lors du décollage, placés dans le même milieu et déplacés uniquement dans les grilles d'Atmosphère (dans l'environnement), qui devaient être construits sur la base de k-structures. **Dans une construction de grilles différente, ils ne pouvaient pas se déplacer.**

Les **STOCKAGES PRINCIPAUX** du tritium importé ont été placés dans de grands réservoirs d'eau douce (principalement dans des lacs) et dosés dans les grilles de l'Atmosphère, assurant le niveau de son état requis avec une garantie. Le tritium, qui est à l'état non lié dans l'eau de mer (couche Hydrophone de l'Atmosphère), a joué un rôle complètement différent, mais pour les **OVNIS** basés en mer, il a été utilisé. Le tritium de l'eau de mer a été utilisé en grande quantité, en particulier par le Complexe de Contrôle situé le long de la côte des États-Unis et du

Canada (le complexe des Bermudes du Système interventionnel). Sa livraison a été effectuée à l'aide du **DÉBIT OCÉANIQUE GÉRÉ** (courant), que les océanologues ont appelé **le Gulf Stream**. Ce courant océanique a **finalement été liquidé en 2011 afin de localiser les actions du Complexe des Bermudes** avec son élimination ultérieure.



En plus de cela, la Planète Terre, avec toute sa capacité énergétique, était aussi une source d'énergie unique par sa puissance et **UNIVERSALITÉ GÉNÉRATRICE**. Elle a été « involontairement forcée » de fournir ses capacités énergétiques de génération d'états complexes, assurant le transfert d'énergies d'octaves particuliers pour le fonctionnement de divers Complexes interventionnels sur la Lune, le Soleil et, dans une certaine mesure, sur les satellites importés des Planètes. Afin de transférer un grand volume d'énergies ainsi générées et d'organiser la communication avec ses « consommateurs forcés », une Construction d'Atmosphère spéciale était également nécessaire, **CAPABLE de FORCER** la

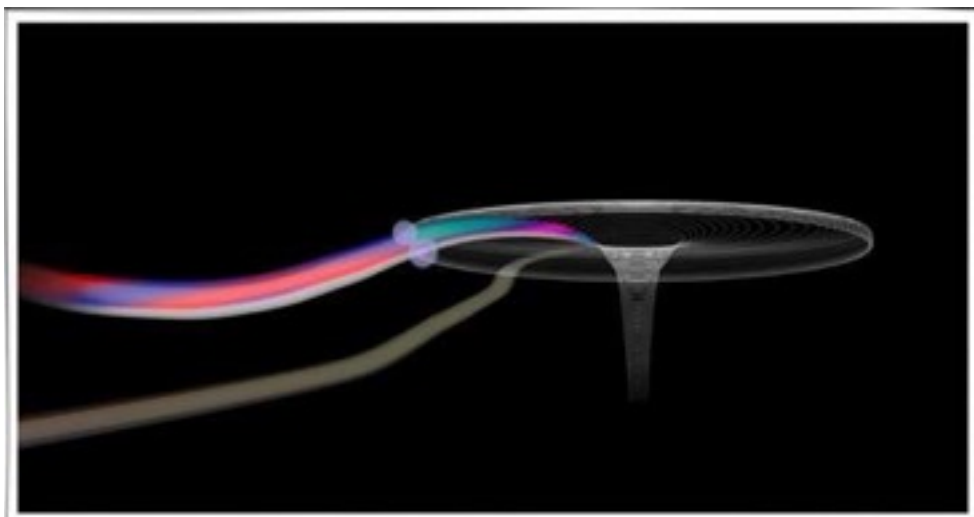

Terre à générer de l'énergie, de l'accumuler et de la « transférer » rapidement sur commande. Ainsi récupérez également la partie retournée en retour dans l'état constructif modifié et de la répartir entre les Complexes interventionnels et les Objets situés sur Terre.

La connaissance de cela a été, à mon avis, le précurseur dans la création **du Générateur d'Energies « complémentaires »** (je veux dire le Générateur qui a été « remis » à **N. Levashov** en France) transféré au Nord-Ouest de la Russie par ceux qui vu loin devant et le précurseur du **Générateur** créé par N. Levashov « **SvetL** ».

Le fonctionnement de la « Couronne du Soleil » en tant qu'Atmosphère de cette Planète, était, dans une plus large mesure, dû à l'énergie transférée de la Terre (en 54 octaves). Et l'énergie partiellement renvoyée par le Soleil (dans l'octave 54.25-54.35 + la mantisse, comme l'octave de rayonnement) fournit, entre autres, « l'illumination » de notre Planète, toujours à l'aide de Construction des grilles de l'Atmosphère modifiée. Ce n'est pas une liste complète des fonctions imposées qui ont été exécutées à l'aide de la Construction introduite d'Atmosphère.

Je voudrais noter que les aurores boréales sont un phénomène du processus physique, lié au transfert d'énergies mentionné ci-dessus. Plus précisément, il s'agit du processus de post-combustion des « énergies excédentaires », auparavant annuellement pendant huit mois spécialement accumulées, mais laissées après l'achèvement du processus d'envoi aux « consommateurs » (via **le Complexe de Contrôle de l'Oural**). Stocker de tels volumes et dans de telles conditions d'énergie dans les grilles d'Atmosphère pendant plus longtemps était impossible, et n'était pas prévu par le Système Interventionniste. Par conséquent, ils devaient être « brûlés » en tant que **SURPLUS NON RÉALISÉ**. La puissance génératrice d'énergie de la Terre était donc irrationnellement utilisée. C'est la véritable essence du phénomène physique annuel (dans le passé), une image fascinante - « Les Aurores Boréales »! Ce n'est **PAS** le **SEUL** exemple de la « gestion » irrationnelle de la part des interventionnistes dans l'application du potentiel énergétique de la Terre, liée aux particularités des grilles d'Atmosphère imposées.

Dans le cas général, ce processus le plus compliqué consistant à remplacer toute la Structure des grilles énergétiques de l'Atmosphère au lieu de son véritable état par un étranger (imputé) était **PRINCIPALEMENT IMPORTANT** pour le Système Ebriane. C'est exactement à travers de tels changements que d'autres

conditions d'habitat ont été arrangées qui étaient nécessaires et adaptées, tout d'abord, pour eux-mêmes, et ensuite pour tous ceux qu'ils ont pu matérialiser de manière adaptative, y compris les personnes **NÉCESSAIRES POUR EUX** dans la période après la **LIQUIDATION** presque **COMPLÈTE** de toute vie sur la Planète Terre.



Il convient de noter qu'ils (le Système interventionniste) avaient besoin de personnes sous la forme révélée de leur **CHAIR UNIQUE** et d'une conception étonnamment parfaite du Cerveau, à partir duquel il serait possible de créer exactement ce qui était approprié et acceptable pour soi-même (le Système interventionniste Ebriane) et pour les autres objectifs du programme. De plus, le Cerveau du Système de Contrôle, créé dans leur propre conception, comme un ensemble nécessaire de gouvernance de leurs Complexes importés, Objets construits sur des territoires envahis par les Systèmes, la communication organisée entre eux, situés **dans la couche -4400 ÷ -2200 m**, – **A PERMIS DE SERVIR** et d'assister uniquement à cet état du Contrôle des énergies organisées, que les interventionnistes avaient imposé dans le cadre de leurs objectifs et intentions programmés.

Cette condition et l'état de l'ensemble du Système de Contrôle, notamment en termes de gestion des processus d'existence des énergies, y compris le développement de l'ensemble de l'environnement biologique, **PRÉDÉTERMINÉS METTANT** les fonctions exécutives des personnes sous l'état de leur **APPLICATION MATÉRIELLE** (comme biens de consommation) imposée. Un tel état d'utilisation matérielle des gens a donné à l'ensemble du processus de développement de leur Intellect(raison) **FORTEMENT RESTREINT** et isolé du niveau et de la direction de la vérité, dosant le processus informationnel de la

cognition par rapport aux programmes généraux **UNIQUEMENT INTERVENTIONNISTE**: « *Développement informationnel énergétique du géotype cérébral et développement de la biogenèse énergétique de la chair* ». De cette façon, le développement de tous les processus programmés de la Civilisation imputée des interventionnistes a été organisé et mis en œuvre, divisant son chronoprocessus unique à certaines étapes du temps événementiel.

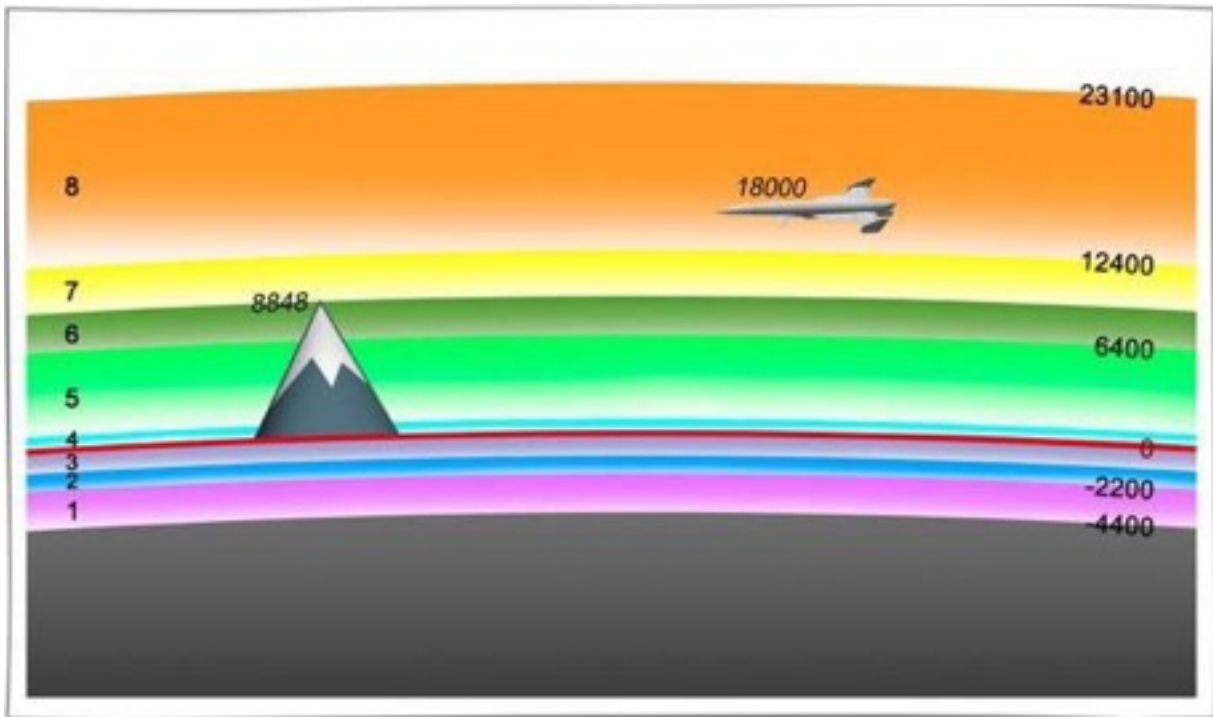

Toutes les communications avec l'ensemble du remplissage de gestion pour le contact externe (satellites des planètes, la Lune, le Soleil) ont été effectuées à l'échelle modèle de la Terre, mais uniquement pour les besoins du fonctionnement du Système Interventionnel, et uniquement pour son développement programmatique. Tout autre processus de développement avait été **VIOLEMMENT SUPPRIMÉ**, et tout avait été strictement contrôlé. Pour un certain nombre de raisons liées à la préservation volontaire d'un certain nombre de fonctions du Cerveau de l'ancien Système de Contrôle (interventionniste) afin d'assurer une adaptation en douceur dans la transition de l'être des énergies vers un nouvel état, une partie des **INFORMATIONS LIMITÉES** est fournie ici avec un accent principal sur l'objectif fonctionnel de la Conception du grille énergétique en couches. Les informations du tableau montrent en partie le type de structure en couches que la Construction de l'Atmosphère interventionniste a produit.

Les couches principales de l'atmosphère et les changements qui s'y produisent comme l'élimination des conséquences de l'intervention

1	- 4400 m - 2200 m	Grille de connexion du cerveau de l'Atmosphère, placement du cerveau de l'Atmosphère	128 octave
<p>Dans cette couche ont été placés tous les Complexes et Objets du Système Interventionniste, ainsi que ses « Cordes » Énergétiques et les structures volumineuses de l'interaction énergétique des Complexes et des Objets. À l'exception de le Complexe de Gestion Alpes 2(CG), qui sera supprimé après l'achèvement de la reconstruction dans la couche 0 ÷ 1200 m, et CG l'Oural, qui sera supprimé après l'achèvement des « opérations dans la mer Noire », tout le reste est déjà complètement neutralisé avec la liquidation de leurs Programmes, et les Objets eux-mêmes sont conservés. La plupart d'entre eux sont liquidés (séismes).</p>		<p>La vitesse du signal est égale à la « vitesse de la lumière ». La couche est complètement bloquée contre l'activité des Objets et Complexes Interventionnistes.</p>	
2	- 2200 m 0 m	Couche Hydrophone	88 octave
<p>Le système de contrôle de l'atmosphère était simultanément situé ici.</p>			
3	- 1280 m 0 m		88 octave
<p>La couche d'eau de 1280 m d'épaisseur a été « jetée » pour former le « Déluge ». Il n'y a qu'un seul type de grille dans cette couche mais les propriétés de l'eau sont différentes. La couche doit être liquidée pendant la période de transition et le surplus d'eau doit être énergétiquement détruit et l'énergie sera projetée dans l'Espace (tornade, etc.)</p>			
4	0 m 1200 m	Couche de base	63 octave
<p>Les conditions ont été formées dans la couche pour l'existence de biostructures matérialisées par les interventionnistes. Pour aujourd'hui: 33% P, 33% GP k-structures et 66% P, 45% GP dans Di-structures. Depuis le 07.01.2011 : 11 % P, 11 % GP k-structures et 100 % P, 122 % GP dans Di-structures. Depuis le 30.12.2010, le programme « Élimination des robots » et de la plupart des biostructures matérialisées a commencé.</p>		<p>P est la densité de la charge de potentiel électrique, GP est la densité de potentiel gravitationnel de la charge, Os (187) est prêt à être éliminé.</p>	
5	1200 m 6400 m	La Couche d'accumulation	65 octave

<p>Fonctions principales:</p> <ul style="list-style-type: none"> - la couche principale de traitement du tritium. Toutes les structures matérielles de l'eau sont formées dans cette couche; - la couche (était) pour la fréquence des canaux de transfert des humanoïdes (pour les individus 4xx du Génotype Cérébral et d'autres biostructures) ; - dans la couche, il existe des fréquences de liaison du tritium avec le comburant (structures capables de ne lier que le tritium), appelées oxygène. Uniquement pour la liaison et la formation d'eau O₂₁. est utilisé. Ce dernier provient de la Terre, il est créé par décomposition du lithium (ses réserves sont entièrement concentrées dans le désert) ; - une grille de fréquences filtrant les signaux est formé dans la couche ; (seules certaines fréquences sont laissées passer, c'est un milieu isolant pour les autres) ; - le contrôle des accumulations de tritium. A sa concentration supérieure à 122% il est détruit à 0% par la formation de foudre. L'ozone – la désintégration du tritium non brûlé. Pour le 30.12.2010 la teneur en tritium dans la couche est de 11%, ce qui correspond à 4-5 mètres de neige. 	<p>La vitesse maximale du vent est de 127 m/s (457 km/h).</p>
---	---

<p>Le lithium est fabriqué par le Soleil, la régulation se fait dans les canaux de la couche (Complexe Oural). La teneur en lithium ne peut pas dépasser la teneur en tritium. La réception de O₂₁ du 21 mars au 21 décembre. La formation d'eau et de neige est régulée par la température ;</p> <ul style="list-style-type: none"> - la couche a une fréquence de référence de 65 octaves, tous les humanoïdes 4xx sont entrés dans la couche. Aujourd'hui il n'y a plus d'humanoïdes dans la couche, ils sont tous jetés dans l'Espace par le canal. La réincarnation, en tant que Programme interventionniste, est éliminée pour toujours ! - la couche a toute la gamme de fréquences de 15 à 128 octaves. Depuis le 30.12.2010, il y a dans la couche 33% P et 33% GP k-structures, en plus 88% P et 88% GP Di-structures ; 	
--	--

6	6400 m 8800 m	61 octave
---	------------------	-----------

<ul style="list-style-type: none"> - la fréquence de référence de la couche est de 61 octaves (utilisée pour contrôler l'exécution des Programmes par tous les individus du génotype 4xx du Cerveau) ; - a des structures (guirlandes), fournissant un travail dans les octaves 21 ÷ 77. Les octaves restantes ont des canaux de passage à travers la couche ; - Tous les robots 4xx avaient une fréquence de référence (lors de la fabrication de biostructures) de 61 octaves. S'il est enlevé, les robots disparaîtront (anéantissement de la chair du corps) ; - couche - était la principale pour stocker tous les types d'insectes humanoïdes (y compris ceux qui ont été créés avant 0 an). Au 30.12.2010, tous les insectes humanoïdes avaient été jetés dans Cosmos, 45% des structures de la couche avaient des structures à 0% P et -123,99% GP k- structures. La couche comporte 12 types de structures pour l'organisation de la communication à large bande ; 	<p>La vitesse maximale du vent est de 224 m/s (806,4 km/h). L'ensemble du système de communication Humanoïde dans cette couche est complètement éliminé. Le processus de nettoyage complet pour le contact informationnel avec les individus « Contacteurs » est en cours d'achèvement.</p>
---	--

7	8800 m 12400 m	La Couche de matérialisation	
---	-------------------	------------------------------	--

Dans cette couche, la matérialisation des OVNIS a eu lieu après leur ascension à travers les « Tubes

de levage». **Leur liquidation depuis le 31.12.2010 pendant la période de transition est définitive.**

8	12400 m 23100 m	Couche de protection de l'Atmosphère	Jusqu'à 512 octaves
La formation de « l'anti-gravité », la reconstruction de l'ancienne « Protection ».			
9	23100 m 62400 m	Informations spéciales	Jusqu'à 512 octaves
La formation de « l'anti-gravité », la reconstruction de l'ancienne « Protection ».			
10	62400 m 127600 m	Informations spéciales	Jusqu'à 512 octaves
Formation d'un nouvel état de couches protectrices contre les influences extérieures.			
11	127600 m 450000 m	Informations spéciales	Jusqu'à 512 octaves
Formation d'un nouvel état de couches protectrices contre les influences extérieures.			
12	450000 m 1284000 m	Informations spéciales	Jusqu'à 512 octaves
Formation d'un nouvel état de couches protectrices contre les influences extérieures.			

Les caractéristiques fonctionnelles imposées aux couches principales de l'Atmosphère peuvent être brièvement exprimées comme suit, sans adhérer à une hiérarchie cohérente en termes de signification. Dans la construction d'une Construction spéciale des grilles énergétiques de la couche de base N° 4 (0÷1200 m), **TOUTES** les fréquences d'énergie dans la plage de 12 à 224 octaves sont **APPLIQUÉES**, dont l'existence harmonieuse contrôlée et le processus de Gestion de cette existence d'énergies font partie intégrante de la formation de base, qui est définie comme des « **Conditions d'Habitat** » gérées pour **TOUTES LES STRUCTURES** biologiques matérialisées par le système interventionnel, y compris les gens.

Les conditions d'habitat pour la sphère biologique sont un processus de gestion intégrée de tous les éléments de l'être, y compris les actions exécutives, à quelque niveau qu'elles soient incarnées (y compris les lapins, dont la densité de reproduction a été si assidûment traitée par de nombreux scientifiques dans leurs études). Malgré le fait que cela semble quelque peu pathétique, et cela devrait être souligné, pour ainsi dire, à partir de positions qui sont superficiellement basées sur des dogmes religieux, mais vraiment « **tout et chaque pensée et action se fait au Cieux** ». Dans le cadre précisément de ces **CONDITIONS ARTIFICIELLEMENT IMPOSÉES** pour l'existence de la vie, que nous observons de nos jours, tout le Contrôle de l'existence biologique en général avait été mis en place, et précisément à partir de cette couche de l'Atmosphère, c'est-à-

dire à travers elle et avec son aide. **Les Programmes « SvetL »** en matière de récupération et « d'interaction » avec le Cerveau « fonctionnent » également au sein de cette couche de l'Atmosphère. Mais ce n'est qu'en matière de « récupération ».

Les voici, les « Cieux », spécialement équipés par le Créateur. Ce n'est **PAS** le **SEUL**, mais une partie influente de l'ensemble général des éléments de support de la vie sur la Terre, en tant que telle. Par conséquent, aux « Conditions de l'habitat », en tant que processus de Gestion, des éléments complémentaires, mais non moins importants, sont présentés, dont les fonctions sont partiellement intégrées dans d'autres couches de l'atmosphère et même au-delà, comme fournissant et accompagnant, y compris la liaison avec la Lune, le Soleil et les satellites planétaires. Tout cela doit être renvoyé aux **Programmes « SvetL »**. Il ne pouvait en être autrement, car le Générateur, créé **par N. Levashov**, est « inscrit » dans tous ces processus partiellement découverts.

Et en ce qui concerne **le Générateur d'Energies « complémentaires »** même **PAS BESOIN** de **PARLER**. Maintenant, la physique du processus est censée être objectivement compréhensible ³¹.

Telles sont les fonctions assurant le maintien de la vie imputé sur la Terre, dont sont partiellement dotées d'autres couches de l'Atmosphère, à savoir :

- gouverner leurs états harmonieux à travers les Complexes et les Objets, y compris le Contrôle des états matériels et immatériels de la couche de gaz ;
- fournir le support de traduction énergie-informationnel pour rendre Gouvernable l'activité vitale des cellules vivantes et leur exécution de fonctions strictement différenciées;
- assurant les actions Programmées exécutives ou la réalisation d'une dotation fonctionnelle individuelle de chaque individu biologique;
- soutien énergétique de leur existence fonctionnelle organisée, toutes sortes et modes de reproduction;
- le fonctionnement du Cerveau ;
- fournissant des couloirs de passage pour **les photons α , γ et β** , en tant que présence intégrale de la vie biologique et bien plus encore.

³¹ Physique (du grec ancien Φύσις) – **Nature**.

Tout cela est associé dans un concept unique, qui se positionne comme les « Conditions Environnementales » Gérées.

Si vous « prenez soigneusement la signification profonde » **des Programmes « SvetL »**, alors il s'agit, d'une certaine manière, d'une **CORRECTION PERSONNELLE** des conditions environnementales et, fondamentalement, du systèmes de support de vie d'un être Humain particulier (l'utilisateur des **Programmes « SvetL »**). Ainsi, les Conditions d'Habitat et les Conditions de l'Environnement Contrôlé ne sont **PAS** les **MÊMES** car elles sont souvent confondues dans les milieux scientifiques et laïcs actuels, et **les Programmes « SvetL »** le sont encore plus. Je ne détaillerai pas leur fonctionnement et leur application par rapport aux propriétaires dans cet aspect, car il s'agit d'une question hautement spécialisée, qui est **PLUTÔT SIGNIFICATIVE**, car il y a eu toutes sortes de tentatives d'intention agressive et même d'ingérence technique dans ces processus. Ils n'ont pas réussi, mais ils ont apporté **QUELQUES PROBLÈMES** principalement à ceux qui, par curiosité et égoïsme, ont décidé de « faire des expériences » avec **les Programmes, SANS** absolument **COMPRENDRE** ni la physique du processus, ni, surtout, leur finalité pour l'environnement (le environnement de leur propre support de vie).

Mais il s'agit **des Programmes**. Et en ce qui concerne les couches d'Atmosphère, il y a aujourd'hui assez de conséquences de « l'activité exploratoire et curieuse » de professionnels fous du territoire de l'Alaska, générant aveuglément des impacts techniques et énergétiques de nature destructrice agressive sur les couches d'Atmosphère. D'ailleurs, cela ne reste pas sans conséquences sur le territoire de l'Amérique du Nord. Alors laissez-les « essayer » pour les autres, mais la nature les « récompensera » aussi !

Il est nécessaire de noter une circonstance très importante - l'état de l'habitat naturel actuel et les conditions de l'environnement contrôlé sont soumis à un **PROCESSUS** de **RESTAURATION** très **ACTIF** et à une **LIQUIDATION INCONTOURNABLE** de toutes les conséquences liées au passé Distorsion interventionniste de la vraie Construction du grilles Atmosphère par rapport à la couche N° 4. Avec tout cela, aucune décision commune administrative, scientifique, religieuse, ainsi que toute décision et opinion individuelle de la part des personnes ne sont prises en compte, aussi « importantes et significatives en termes d'acceptation » qu'elles soient. Il est important de comprendre que changer l'habitat naturel et les conditions d'un environnement contrôlé implique la nécessité de

changer toute la structure de l'être des gens organisé au moyen de **L'ÉLIMINATION** de **L'ANCIEN** et de **L'INTRODUCTION** de la **NOUVELLE** Construction. Ceci est également inévitable en raison des changements constructifs dans le Contrôle et accompagnement par l'être des énergies en général, ainsi que de toutes les autres conséquences et changements des processus en cours de la restauration complète de **la Couche N°4**.



Cela ne dépend pas des opinions et des décisions des structures administratives du personnel du niveau dominant actuel, **en particulier en matière de préservation de l'ordre mondial actuel**. Le temps des processus événementiels de l'être des gens, défini par les fondements précédemment imputés du « bénéfice et de la satisfaction des intérêts personnels d'une minorité insignifiante sur la base de la violence et du parasitisme sur l'écrasante majorité » - est **TERMINÉ** et plus **NON MAINTENU** par le nouveau Système de Gestion. « Le Temps de la Raison » est venu. Et c'est une base complètement différente, tout d'abord, pour la formation de la **NOUVELLE COMPRÉHENSION DU MONDE**.

4.8. L'approche

La couche d'atmosphère actuelle (**N° 4**), avec toute sa répartition fonctionnelle complexe, a non seulement fourni **L'ÊTRE BIOLOGIQUE des**

PERSONNES, mais a également servi de base au support de traduction pour obtenir toutes les informations du caractère cognitif et gouvernant fournies par le Système comme nécessité objective pour leur compréhension de la réalité objective environnante. Par conséquent, cette couche par cette présence gouvernable et fonctionnelle dans un degré défini par le programme a influencé la **Formation ÉTAPE PAR ÉTAPE** de la Conscience individuelle et publique comme base de toutes les actions exécutives programmées ultérieures des personnes.

De quelle manière, alors, **la couche N° 4** participe-t-elle à un processus aussi complexe que la formation de la Conscience en tant que telle ? Cette couche est **un système de supercluster** du Contrôle local cible pour la formation des **CONDITIONS** d'habitat **PROGRAMMÉES SPÉCIFIÉES**. Il combinait un certain nombre de certaines fonctions, à savoir:

- recevoir et conserver des informations dans un état stable et indestructible pendant une certaine période ;
- orientation cible pour la traduction identifiée plus loin pour les personnes ;
- utilisation des informations élaborées;
- créer une structure d'information à partir de composants élémentaires vers une structure plus complexe, et bien plus encore.

L'OCTAVE D'ÉNERGIE DE BASE pour la construction de ces grilles de couches **est l'octave 63**. C'était l'octave de base du Contrôle du Cerveau humain pour **l'ensemble du groupe d'individus avec le Géotype 4XX du Cerveau**. Simultanément, c'est dans les limites des fréquences de la même octave d'énergies qu'a eu lieu une certaine partie significative **du Contrôle Systémique dit externe** par les Complexes de Contrôle et les objets, affectant l'activité de la plupart des fonctions non réductrices ³² des le Cerveau humaines. De plus, **DEUX ÉTATS** du Cerveau humain, à savoir **l'antineutrino et le neutrino**, sont structurellement arrangés de sorte que la base de base d'un tel agencement des grilles énergétique dans les constructions de ces états de Cerveau est la même **octave 63** avec ses mantisses identifiées, qui assurer la possibilité de ne pas détruire le format des informations reçues dans la même octave. En cela il n'y a rien d'accidentel.

³² Ne faiblissant pas, constamment nécessaire à l'existence.

La disponibilité de ces trois circonstances de base très importantes a fourni, dans l'ensemble, le processus complexe de l'ensemble du Contrôle de l'être des gens, y compris la formation de la Conscience. Tout cela s'est déroulé en harmonie avec le tact du temps événementiel dans le cadre du chronoprocessus général en tant que formation ***d'une sorte de module de cluster d'énergie-informationnel avec une stabilité temporaire pendant un certain moment*** (dans la sphère de l'état antineutrino du Cerveau).

La formation d'un tel module de contrôle-informationnel d'un cluster individuel ou collectif sur la base des informations acquises de caractère cognitif et exécutif comme le départ Gerable de toutes les actions exécutives ultérieures d'individus ou de groupes d'entre eux est **L'ESSENCE** de la **FORMATION DE LA CONSCIENCE**, à la fois individuel et social. Par la suite, c'est à partir de cet état constructif du Cerveau que se traduit tout Gestion ultérieur des actions exécutives de l'individu à travers sa partie proton (matérielle) du Cerveau. L'écoulement physique de celui-ci s'effectue sous la forme de processus biochimiques énergétiques dans son environnement et dans l'environnement des **CELLULES CHAIR IMPLIQUÉES** par lui. La dernière phase, ou étape, à l'aide de moyens techniques et de diverses méthodes de contrôle, est observée par de nombreux chercheurs qui s'intéressent aux problèmes de fonctionnement du Cerveau avec des objectifs différents. Ainsi, dans cette partie du Cerveau qui peut être accessible aux personnes pour leurs « actions exploratoires et expérimentales » (proton, c'est-à-dire l'état matériel) - **LA CONSCIENCE N'EST PAS FORMÉE**, mais seulement ***sa forme d'influence dirigée résultante par l'individu pour les processus et actions exécutifs ultérieurs sont réalisés.***

Mais le processus de transmission générale d'informations-énergétiques du côté des Complexes de Contrôle et des Objets **N'Y A-T-IL PAS** le seul « miracle » qui formait auparavant la conscience des gens ?

Il y avait aussi un besoin de la liaison, comme le fragment programmatique informationnel complémentaire accompagnant, mais avec qui et avec quoi ? Les Complexes de Contrôle et les Objets portaient uniquement la fonction exécutive, et les Programmes du niveau conceptuel **N'ÉTAIENT PAS CAPABLES** de former. Afin d'assurer la possibilité de recevoir des informations de nature programmée à partir de certaines sources d'information d'un **HAUT NIVEAU** de gestion de

l'extérieur, une couche spécifique de l'Atmosphère a été formée. De telles fonctions étaient dotées de **la couche de l'Atmosphère N°6**. En bref à ce sujet..

Une signification fonctionnelle à plusieurs niveaux distincte était la couche de Communication Atmosphérique N° 6 (6400 ÷ 8800 m), dans lequel le Système interventionniste a formé **12 types principaux de sa communication imputée**, à savoir:

N°	Objectif des fonctions systémique de communication	Liquidé	Sera liquidé
1	Contacts(Lien) de tous les individus des géotypes 4xx du Cerveau avec la Lune. (Placement sur la Lune du programme « Développement des géotypes du Cerveau » et sa traduction pour CG vers la Terre).	30.12.2010	
2	Contacts(Lien) des individus 441, 442 du géotype Cerveau avec le Soleil (Placement sur le Soleil du programme « Biogenèse Energétique de la Chair », sa traduction sur Terre via CG(Complexe de Gestion), l'affectation fonctionnelle ultérieure des individus en tenant compte des géotypes et de leur localisation géographique).	30.12.2010	
3	Connexion(Lien) d'individus de 4xx géotypes du Cerveau avec des satellites des planètes (fragments séparés du Programme de Contrôle « Développement de la biogenèse énergétique de la chair », concernant, entre autres, la formation des sociétés).	29.12.2010	

4	Contacts(Lien) avec la Lune : Traduction de toutes sortes de charges pour toutes les biostructures (correction programmée des fonctions, reproduction, élimination, y compris des maladies, exécution « d'enregistrements d'album »).	02.01.2011 (Début)	Jusqu'en avril 2013
5	Contacts(Lien) avec la Lune : Formes cibles spécialisées de l'information Programmatique pour les géotypes 4xx du Cerveau. Gestion des actions exécutives dans le cadre actuel du vecteur de la finalité des phénomènes, actions et événements. Introduction des « Enregistrements d'albums » pour les interprètes avec le géotype de Cerveau 4xx (depuis 2005).	01.01.2011 (Début)	24.04.2012
6	Contacts(Lien) avec la Lune : Les informations sur les cibles programmées pour les complexes et les Objets. (Formation de stratégies de Programmes communs, Vecteurs de Cible dans le cadre du Chronoprocessus, traduction des Programmes de formation et de Contrôle du développement de la Civilisation).	Jusqu'en 2007	
7	Contacts(Lien) avec le Soleil : réglage du tact des processus métaboliques pour toutes les biostructures et du tact du temps de l'événement (1,0007 sec.)	à partir de 01.01.2011	jusqu'à fin 2013
8	Contacts avec les satellites des planètes : Acheminement du tritium depuis les satellites (changement de ses états énergétiques, stockage, distribution et comptabilisation de la consommation).	Jusqu'en 2007	
9	Contacts avec les satellites des planètes : Charges pour tous les individus du géotype 4x du Cerveau (astrologie, c'est-à-dire son programme de correction « à l'image et à la ressemblance », préparation de l'application ultérieure pour la reconstruction du Cerveau et son remplacement par le Cerveau interventionniste en fonctions).	Jusqu'en 2007	
10	Contacts avec les satellites des planètes : Réception des potentielles de fréquences sur 18 octaves d'énergies de base importées. (Disposition constructive du Contrôle, correction des Programmes des Systèmes et des Complexes de Contrôle).	avril 2007	
11	Connexion technique avec tous les systèmes d'intervention développés sur Terre, situés au-dessus et au-dessous de la couche. (Grilles énergétique pour assurer le fonctionnement de tous les types de communications techniques utilisées par les hommes).	de 31.12. 2011	jusqu'à fin 2014

12	Connexion technique pour le mouvement de tous types d'Objets situés dans cette couche (mouvement dans la couche, c'est-à-dire mouvement dans les grilles de la couche de tous types d'OVNIS, avions, fusées, sondes, créés par des hommes, etc.).	de 31.12. 2011(pour OVNIS) de 20.02.2011 (pour tout Appareils volant)	OVNI – jusqu'à fin 2012 ; pour le reste, d'ici 3-4 ans
----	---	--	---

La connexion(lien) des individus de 4xx (421, 422, 423, 441, 442 et 461) des génotypes du Cerveau avec la Lune et les satellites des planètes (fonctions 1 et 3 dans le Tableau), ainsi que pour les individus de 441 et 442 du génotype du Cerveau avec le Soleil (fonction 2) étaient le **COMPOSANT** le plus **IMPORTANT**, de tout l'ensemble complexe des « **Conditions de l'environnement contrôlé** » interventionniste formé. Ils ne sont pas moins significatifs et inaliénables que les principaux, car **SANS EUX**, l'existence même et la Gestion qui l'accompagne de tous les processus imputés aux conditions d'une vie différente sur la Terre occupée par les interventionnistes **NE POURRAIENT** tout simplement **PAS** se produire, puisque les vrais avaient été détruits. Lors de l'examen de la connexion mentionnée ci-dessus, pour comprendre son essence, il ne faut pas investir uniquement une compréhension simplifiée acceptée de celle-ci telle qu'elle est comprise par tous les types de **COMMUNICATION TECHNIQUE** existant actuellement et maîtrisés par les gens pour la vie quotidienne comme un complexe de mesures organisationnelles et technologiques et actions pour transférer, recevoir et traiter leurs informations. La connexion de tous **les individus des génotypes 4XX** du Cerveau avec la Lune, le Soleil et les satellites des planètes est **INCOMPARABLEMENT PLUS PROFONDE, PLUS COMPLIQUÉE**.

Qu'est-ce qui a été fourni avec l'aide d'une telle communication (connexion), et dans quelle mesure était-elle fonctionnellement importante dans le développement global de la Civilisation imposée et la formation de la Conscience, en particulier ? Tout d'abord, il convient de noter qu'une telle connexion interventionnelle, mais déjà dans les grilles énergétiques d'une structure cubique (k-structure), **N'AVAIT PAS DIFFÉRÉ** dans sa constance de pochoir de ses états pendant toute l'occurrence du temps événementiel (**18 000 ans**). Elle avait un **CARACTERE DE DEVELOPPEMENT** progressif de sa perfection, dicté par l'harmonie du programme global de l'ensemble du processus de son propre développement dans le cadre de la Civilisation Interventionniste imposée. Strictement en harmonie avec le tact importé du temps événementiel, il y avait eu un processus **CONSTANT** de **COMPLICATION** non seulement de l'essence elle-même, mais aussi d'une sorte de « perfection technique » de l'ensemble du Système

de Contrôle sur l'existence des octaves d'énergies apportées. Même la construction de l'information elle-même, telle qu'elle est, avait été perfectionnée et ramenée à la version imputée d'une base numérique. Les gens ont perçu cela comme une transition vers la base numérique de leur excellence technologique. **Mais il sera bientôt éliminé.**

Il y avait eu un processus graduel de réalisation de l'harmonie d'un tel être d'énergies, d'éducation et de perfection de l'Esprit Interventionniste imposé, ÉTAPE PAR ÉTAPE RIG sous la ressemblance idéale de la soi-disant « Véritable Civilisation de la Terre » et ainsi de suite. Il y a eu un processus graduel pour atteindre l'harmonie d'un tel être d'énergies, la formation et l'amélioration de l'Intellect(Raison) interventionniste imputé, **L'AJUSTEMENT ÉTAPE PAR ÉTAPE** à la ressemblance idéale de la soi-disant « Véritable Civilisation de la Terre » et ainsi de suite... . Ceci, en tant que fin la plus élevée en soi, avait été principalement poursuivi par le Système interventionniste. Car sans une telle « ressemblance artificiellement créée avec la soi-disant Civilisation de la Terre », le séjour même et tous les efforts pour s'emparer de la Terre auraient été vains. *Ils (les interventionnistes) n'auraient pas réalisé leur **BUT STRATÉGIQUE - LA PÉNÉTRATION** sous leur forme d'image artificiellement créée par eux de la « similitude illusoire de la Civilisation de la Terre » dans la Hiérarchie Générale du développement des Civilisations pour les Planètes qui ont des conditions de vie avec une orientation Raisonnable. Une simple pénétration dans la structure d'une telle Hiérarchie des planètes leur était **IMPOSSIBLE**, car elles auraient été **LIQUIDÉES** immédiatement par un « impact extérieur » plus puissant et plus parfait. Indépendamment, c'est-à-dire sans la capture de la Terre et l'image civilisationnelle illusoire de similitude qui s'ensuit, comme **le Système de Planètes d'un destin différent**, ils ont été **COMPLÈTEMENT ISOLÉS** d'une telle forme de développement parfait de leur propre Civilisation avec la pénétration possible ultérieure du toute la chaîne de formations planétaires similaires dans la Hiérarchie Générale des Civilisations en général.*

Bien sûr, c'est au-delà de tout fantasme hollywoodien sur le thème de « Star Wars », mais en réalité, c'est incommensurablement plus élevé que toutes les limites d'opportunités et de capacités d'échelle de telles imaginations par le Cerveau des gens. Surtout dans les conditions de leur existence dans l'application **MATÉRIEL** comme **PROPRIÉTÉ INTERNÉE**. La majeure partie de l'inaccessibilité informationnelle pour les gens, à la fois dans la cognition et dans la compréhension de la vérité sur tout ce qui s'est passé, a été **ORGANISÉE ET**

ARRANGÉE ARTIFICIELLEMENT d'une manière si illusoire que ***tout se passe comme une chose naturelle.***

De plus, le Système interventionnel, dans son ensemble, avait un niveau de développement et de « perfection techniquement établi » insuffisant, contrairement aux Planètes, qui possèdent et sont dotées des conditions de vie d'une orientation Raisonnable.

J'ai déjà mentionné en détail que la Terre, étant un monocluster planétaire complexe strictement identifié, disposait de tout l'ensemble nécessaire d'état complexe énergétique-technologique (***indépendant***), mais le système interventionniste Ebres n'avait pas une « complétude » gouvernante aussi concentrée sur aucun des ses Planètes livrées. Les interventionnistes avaient juste besoin d'une Planète telle que la Terre, aussi parce que c'était un complexe d'amas interplanétaire unique pour son développement pour ***les huit étapes du développement civilisationnel***, et ils pouvaient créer pour eux-mêmes les conditions acceptables pour leur **EXISTENCE PROGRAMMÉE**. Par conséquent, le coup interventionniste a été **INFLICTÉ** contre le complexe du modèle **ENTIER**. Mais après une telle capture, le **PROCESSUS GÉNÉRAL** d'auto-arrangement a commencé, et pas seulement sur la Terre. Par conséquent, toute la connexion, qui a été réorganisée et formée par le Système interventionniste dans cette couche de l'Atmosphère Terrestre (N° 6), avait un **CARACTÈRE STRATÉGIQUE SPÉCIAL**. Et ses fonctions, en particulier dans le soutien (par la communication) des Conditions de vie imputées et des Conditions de l'environnement contrôlé, étaient d'une **EXTRÊME SIGNIFICATION** non seulement pour la matérialisation primaire des personnes et la gouvernance de leurs actions exécutives dans le cadre du Programme, mais pour la mise en œuvre de tous les objectifs stratégiques de l'intervention en général.

4.9. Sphère biologique

LA LIQUIDATION des CONSÉQUENCES de l'intervention elle-même est très complexe et subtile, mais il s'agit essentiellement des processus au **NIVEAU du SYSTÈME**, sans y impliquer les personnes.

À l'avenir, nous nous limiterons uniquement au cadre de la connexion formée dans les couches de l'Atmosphère, qui ont été organisées pour accompagner les

Conditions d'habitat, les Conditions de l'environnement géré, et uniquement dans la partie de celui-ci qui concerne directement le sphère biologique, y compris l'existence des personnes, ainsi que la Gestion de leurs actions exécutives dans les processus Programmés de développement de la **CIVILISATION IMPUTÉE** avec leur implication forcée dans tous ces processus. Tout ce qui concerne les Processus Programmatiques de Développement Contrôlé de ce qu'on appelle conditionnellement la « Nature », c'est-à-dire la flore, la faune et d'autres choses, ce n'est **PAS MOINS** important en soi, complexe, mais aussi nécessaire à l'existence des gens et à la connaissance de la réalité environnante à l'avenir, si les gens ont consciemment l'intention de vivre dans le futur.

En partie, j'ai montré l'importance de la connexion Programmée avec le Soleil, la Lune et les satellites des planètes, non seulement sur le plan technique, mais aussi sur son rôle dans le **PROCESSUS** général de **DÉVELOPPEMENT** de la **CIVILISATION** des peuples et le développement de la Conscience, à la fois l'individuel et le public, en particulier.

D'abord et avant tout, c'est par cette connexion que le **MAINTIEN COERCITIF** des actions exécutives des personnes dans l'état de leur utilisation matérielle sur tous les processus Programmés contrôlés par le Système Interventionniste avait été **PRÉDÉTERMINÉ**. Et en conséquence, cela a abouti au développement préventif étape par étape de la conscience individuelle et publique avant chaque étape exécutive historique événementielle.

La formation de la conscience a été réalisée par la mise à disposition pratique de toutes les directives informationnels nécessaires de nature « stratégique et actuelle », qui ont été diffusées pendant une longue ou courte période pour les Complexes, les Objets et **les Systèmes de Contrôle formés**. Ces derniers, à leur tour, par la traduction d'informations énergétiques d'eux-mêmes, régissaient, c'est-à-dire déterminaient toutes les conditions d'exécution ultérieures et les commandes nécessaires liées à la construction, au développement, aux fonctions et à l'agencement de la traduction d'informations énergétiques pour les personnes et leur développement Cérébral pendant une longue période de leur **PERFECTION PRÉTENDUMENT « NATURELLE »**. C'est à travers de telles directives Programmatiques, comme des commandes, que le processus de développement des personnes matérialisé par le Système interventionniste a eu lieu.

Ceci, dans une certaine mesure, est suffisant pour comprendre l'importance indiquée de la couche N°6 de l'Atmosphère elle-même et les connexions imputées à travers elle avec la Lune, le Soleil et les satellites des planètes. Si vous regardez l'histoire à travers les actions et les événements accomplis, alors, en effet, il y a une **IMPRESSION CONFIANTE** d'une sorte de séquence organisée de développement. Les gens ont une confiance incontestable dans le « naturel » du développement historique de la perfection de leur arrangement de vie. L'histoire de la civilisation peut s'exprimer en sept mots : **plus vous en savez, plus vous pouvez**. Mais je voudrais ajouter ici que: **moins vous en savez, plus vous croyez**. *La foi sans connaissance est morte.*

Chapitre 5. Cognition consciente de l'inconnu

*Apprendre sans réfléchir est inutile,
mais réfléchir sans apprendre est dangereux.*

Nous sommes enclins à penser que la Cognition humaine est progressive, car plus nous vivons, plus nous apprenons. Ainsi, il devrait s'ensuivre que nos grands-pères **EN SAVAIENT MOINS** que nous, et nos arrière-grands-pères **ENCORE MOINS**. **Une autre théorie est également plausible**. Peut-être qu'à des moments différents, nous apprenons des choses sous différents angles et de différentes manières, et cela jette un nouvel éclairage sur toute la mythologie que nous utilisons partout aujourd'hui ? Les mythes ne sont pas morts ; nous les comprenons et les utilisons simplement d'une autre manière. Une grande partie de ce que nous ne comprenons pas, nous essayons de le transformer en « mythes », **parce que nous voulons croire plus et apprendre moins**. Je suis depuis longtemps convaincu que pour de nombreux Utilisateurs **des Programmes « SvetL »**, l'interaction de la Conscience et du monde matériel dans la cognition ne semble plus être quelque chose de fantastique aujourd'hui. **La Conscience est l'énergie sous sa forme la plus subtile et la plus dynamique**. Cela **aide à comprendre pourquoi nos fantasmes, images mentales, désirs et peurs** influencent les événements réels, et explique comment l'image créée par le Cerveau se matérialise. Vous devez juste **APPRENDRE** à **PENSER(réfléchir)**. Les scientifiques modernes, par exemple, **PENSENT EN PROFONDEUR** au lieu de **PENSER CLAIREMENT**. Pour penser clairement, vous devez avoir un esprit

sain, mais vous pouvez penser profondément et être complètement fou. ***Mais c'est strictement mon avis!***

5.1. Besoin nécessaire

Posez-vous la question : qu'est-ce que cette harmonie subtile et globale axée sur les événements qui s'est emparée de tous les peuples de la Planète, quelle stricte observance du tact événementiel dans le processus de développement étape par étape, comment tout cela pourrait-il être perçu par les gens ? Comme si un véritable **DEVELOPPEMENT SEQUENTIEL** avait eu lieu, y compris le développement de la Cognition elle-même ! Qui a **CONTRÔLÉ TOUT CELA** ? ***Quelques personnages historiques*** ? Comment se fait-il que les personnes dont l'intérêt pour la cognition change progressivement perçoivent-elles la réalité objective environnante avec une incohérence surprenante ? Mais c'est exactement au moment déterminé par l'événement qu'ils ont tourné leur œil inquisiteur vers un **FRAGMENT SPÉCIFIQUE de l'INCONNU**, l'ont « examiné » et finalement « ont reçu un élément de connaissance supposée plus parfaite » comme une autre étape dans le développement de leur vision du Monde ? Pourquoi alors pendant des milliers d'années était-ce pour tourmenter les gens ? Aurait-il été préférable de tout apprendre d'un coup et tout de suite, c'est-à-dire beaucoup plus tôt ? Mais qui s'est opposé ou a contrôlé ce processus ?

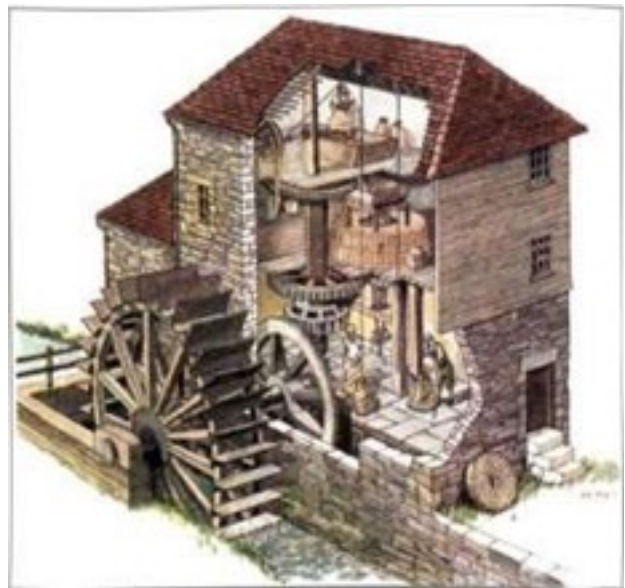

Avant le moment opportun, personne n'a inventé ou créé quoi que ce soit, n'a pas été en mesure de surprendre par une découverte extraordinaire du Monde. ***Tout a été fait, découvert, inventé et appliqué strictement avec le tact des besoins nécessaire programmées pour le développement général de la Civilisation humaine.*** En même temps, c'était aussi une partie importante du Vecteur du But des **FUTURS PHÉNOMÈNES**, des actions et des événements dans cette partie de celui-ci, qui concernait en quelque sorte le développement de la

Civilisation avec l'utilisation des gens. *Pas le développement des gens, mais le développement - avec leur application.*

Y avait-il un élément de hasard dans cette stabilité ? Bien sûr, il **n'y avait AUCUN ALÉATOIRE**. C'est exactement ainsi que l'ensemble du Système de Communication de **la couche N°6** de l'Atmosphère a fonctionné et s'est manifesté, réalisant deux programmes stratégiques : « **Développement des Génotypes Cérébraux** » **et** « **Développement de la Biogenèse Energétique de la Chair** ». Et ils pensaient et mangeaient, et étaient géographiquement installés, et s'installaient socialement, et presque tous prenaient docilement tout pour le « naturel » de l'habitat environnant, et acceptaient avec **adoration**³³ le **MANQUE DE VOLONTÉ** et la **VIOLENCE** envers eux-mêmes, etc. Tout uniquement en accord avec le Programme, y compris la formation même de la Conscience dans toutes ses formes de manifestation de vie.

Les sceptiques peuvent s'y opposer en démontrant, comme preuve, quelques fragments de déviation par rapport au niveau généralement répandu des **processus événementiels, la rébellion ou la désobéissance de la part de CERTAINS INDIVIDUS** ou groupes d'entre eux. Après tout, il y en a eu beaucoup dans l'histoire de nombreux pays. Comment doit-on percevoir l'affirmation d'une sorte de contrôlabilité de l'extérieur, d'une **obéissance** imminente dans l'action et d'une résignation à son sort, c'est-à-dire d'une sorte de programme de contrôle? Le scepticisme, en particulier avec la démonstration de faits historiques extraits séparément, est possible, mais l'échelle de l'individu et l'échelle correspondante de ses jugements (sceptiques) dépendent de **l'ÉCHELLE de sa propre CONSCIENCE**. Dès que tous les processus historiques de toute recherche sont portés à l'échelle planétaire des jugements, alors, immédiatement, certains fragments d'histoire formés au hasard deviennent **INSIGNIFIANTS**, et ils peuvent être négligés.

Mais revenons aux contacts avec la Lune et le Soleil évoqués dans les chapitres précédents. Il est nécessaire de répondre à de nombreuses questions, dont, comme je le vois, il y en a beaucoup. La communication se faisait avec les Complexes situés sur le Soleil, la Lune et les planètes satellites.

³³ Docilement, discipliné.

Elle a été réalisée, comme déjà mentionné, à travers les « Tubes de Communication », construites sur certaines fréquences d'énergies, y compris la communication gravitationnelle et l'interaction sur une base permanente (selon la conception de l'agencement même des grilles énergétiques - comme **la tour de télévision Choukhov** à Moscou). Mais ils n'ont été rendus actifs pour leur application qu'avec un **CERTAIN** Périodicité **PROGRAMMÉE**, en fonction du niveau d'urgence et de l'importance de la transmission de l'information, en respectant le strict tact du temps événementiel. D'ailleurs, ce n'est pas seulement d'une certaine manière, mais **ESSENTIELLEMENT INFLUENCE** les particularités du processus lui-même et une certaine expressivité temporelle de l'être du peuple organisé, en tenant compte de:



- leurs différences géographiques et autres;
- une certaine cyclicité dans la réalisation de divers événements de masse historiquement importants ;
- respect de certaines traditions, fêtes et autres rituels qui forment un certain mode de vie pour les gens d'une étape historique actuelle.

Un exemple insignifiant est le rituel spirituel « fête de l'Épiphanie », l'eau de l'épiphanie, etc. C'est **le 19 janvier** que chaque année un **PROGRAMME** était **TRANSMIS** depuis les complexes de la Lune à une heure strictement définie, déterminant l'état complexe énergétique-informationnel de l'eau avec une avance pour toute l'année. Et en même temps – avec la correction ultérieure complète correspondante de tous ses états. Pour être plus précis, les changements anticipés de l'eau se sont produits dans la période **du 21 octobre au 18 janvier de chaque année, et le 19 janvier**, des informations programmées ont été transmises de l'extérieur sur son état pour toute l'année. La correction annuelle de l'état énergétique-informationnel de l'eau a directement prédéterminé **CERTAINES PARTICULARITÉS PROGRAMMATIQUE** concernant de passage du Programme « ***Développement de la Biogenèse Énergétique de la Chair*** ».



Pour toute l'année, les caractéristiques spécifiques des processus métaboliques d'une cellule vivante avec la participation active intégrale de l'eau dans tous ses états ou pour toutes les personnes de la planète ou pour certains groupes d'entre eux différant par la géographie ou une autre caractéristique ont été déterminées. L'implantation géographique des personnes dans certaines zones affecte très gravement leur état, par exemple leur santé. Et surtout, cela se remarque, lorsque les gens se déplacent sur de longues distances aujourd'hui. Par exemple, avec un changement de résidence, **les Programmes « SvetL »** dans ces processus sont une aide importante, mais ils, pour l'admettre honnêtement, ne peuvent **PAS TOUJOURS** résoudre le problème requis concernant le déplacement de l'utilisateur, je tiens à souligner, sur de longues distances, le changement continents, par exemple. Mais j'en parlerai plus tard.

Et maintenant revenons à l'eau – comment et de quelle manière l'état de l'eau affecte-t-il toute la chair du corps humain ? De quelle manière l'harmonie des états énergétiques des cellules de la chair avec les états de l'eau est-elle réalisée ? Tout cela est un véritable **MYSTÈRE MERVEILLEUX** qui doit être connu dans sa véritable essence et pris en compte dans l'être des gens ! Chaque territoire géographiquement différent, et, par conséquent, chaque groupe de personnes qui s'y sont installés, a besoin de « **LEUR** » **EAU SPÉCIFIQUE**. C'est très important aujourd'hui. *Ceux qui aiment boire de l'eau en bouteille - je ne recommande pas de le faire.* Les cornes, bien sûr, ne pousseront pas, mais vous **NE SEREZ PAS AMENÉ** au **Bain**(sauna).

D'autre part, ***grâce à la correction de l'état énergétique-informationnel de l'eau, certains changements de programme ont été apportés***, qui étaient nécessaires dans le cadre du Programme « **Développement des géotypes du Cerveau** ». Ce sont des processus encore plus complexes qui ont été impliqués dans les fragments d'une certaine sélection prédéterminée et de l'activation potentielle du futur travail exécutif de tels individus avec des géotypes spécifiques du Cerveau, qui devaient être impliqués dans certaines actions ou événements généraux ou particuliers tout au long de l'année à prochaine. En comparaison avec ce processus, **les Programmes « SvetL »** « fournissent » également un « **CERTAIN CADRE** pour les **CHANGEMENTS** », dont le Cerveau et les cellules de la chair ont besoin aujourd'hui. Ces Programmes sont « de courte durée » et personnels, pour un Utilisateur particulier, ou plus précisément, son Cerveau. C'est pourquoi des recommandations ont été élaborées et données sur la « structuration » de l'eau à l'aide de Complexes et de « Bracelets ». Mais je vous raconterai tout cela en détail plus tard.

Curieusement pour un profane, mais dans de tels processus, **AUCUNE DÉCISION**, les opinions et les volontés des dirigeants de tout niveau ou des représentants des sciences sociales n'étaient **NÉCESSAIRES** et non demandées. Mais pour atteindre une caractéristique spécifique de la Conscience (principalement sociale) pendant une période particulière, cet état énergétique-informationnel de l'eau a influencé de manière significative. Dans les milieux scientifiques et profanes, une question restait jusqu'à présent sans réponse : « ***De quelle manière et de quel type de changements se sont produits chaque année dans les états de l'eau ?*** ». Curieusement, cette modification de l'eau provoque **le tritium dans toute la diversité** de ses états énergétiques ! **Pourquoi avons-nous besoin d'eau pour les biostructures en général et qu'est-ce que le tritium a à voir avec cela** (en particulier d'après le tableau de Mendeleïev lui-même) ?

5.2. Tritium, le Bain(sauna) et l'inconnu...

Alors, qu'est-ce que ce Tritium ? Prenons la publication - « La grande encyclopédie russe » Vol. 5, p. 168. « **Le tritium ^3H** est un radionucléide radioactif hyperlourd d'hydrogène avec le numéro de masse 3. La période de demi-vie est de 12,35 ans. Dans les conditions ordinaires, le tritium est gazeux, $t_m = -252.520^\circ\text{C}$. En combinaison avec l'oxygène, le tritium forme de l'eau hyper-lourde de **T₃O**. L'indicateur isotopique fait partie du combustible thermonucléaire. Aujourd'hui, les

réactions thermonucléaires ne peuvent être réalisées qu'avec l'explosion de bombes à hydrogène. Il est admis de penser que **le tritium est un isotope de l'hydrogène**. Regardons le tableau.

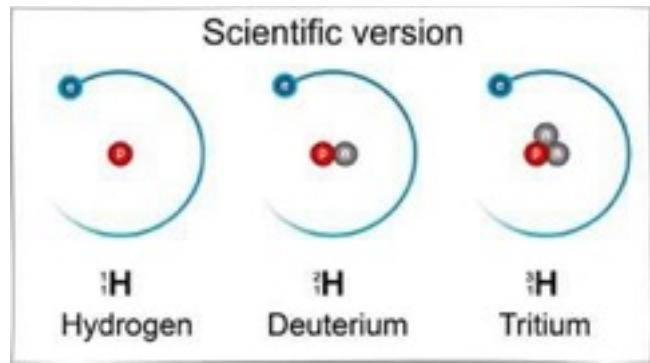

Nom	Nombre de couches gravitationnelles	Nombre de couches électroniques	Nombre de grilles extérieures	Impulsion magnétique de démarrage
Hydrogène	2	-	1	—
Deutérium	3	2	2	1
Tritium	8	36	8	36

La science moderne a une idée de tout élément chimique en termes de présence de couche gravitationnelle. **Si les potentiels de la couche sont mis à zéro, l'élément n'existe pas.**

Tritium: le remplissage de plus de 2 couches électroniques avec la élimination simultanée des potentiels des grilles gravitationnels convertit le tritium en une **MASSE NON INERTIE** avec possibilité d'utilisation ultérieure comme combustible. Toutes les octaves de rayonnement sont incluses dans les couches électroniques. La grille externe (gravitationnel) est **de 32,62546258 octaves**, le suivant est de **53,66**. Si les potentiels en sont retirés, la combustion du tritium sera différente de la combustion de l'hydrogène et du deutérium. La désintégration Bêta-moins est causée par la désintégration du grille gravitationnel externe et n'a aucun rapport avec les couches électroniques.

Deutérium : la mise à zéro des grilles de tritium le met dans un état stable par rapport au milieu extérieur, alors que le nombre minimum de grilles électroniques est de **2**, et, pour qu'il ne s'enflamme pas spontanément, les grilles externes sont de **3 (octaves 53,66, 51,66, 32,62546258)**. La grille extérieur détermine **L'ÉTAT LIQUIDE** du deutérium.

Hydrogène: la présence uniquement de couches gravitationnelles et d'une grille de rayonnement (32,62546258 octaves) **NE PERMET PAS** l'utilisation d'hydrogène comme combustible (pour la fusion thermonucléaire), car il n'y a pas

de couches électroniques et les contours extérieurs des grilles gravitationnels sont pris pour un électron qui court, et un proton sautant (qui peuvent être pesés).

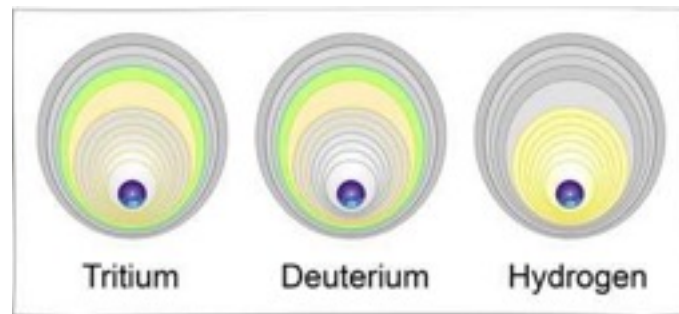

Ainsi, **l'ÉLÉMENT DE BASE** est le **TRITIUM**, et le deutérium et l'hydrogène sont ses isotopes. **L'hydrogène ne peut pas être converti en un état de masse non inertielle**. Je note que **TOUS LES 3 ÉLÉMENTS** sont **UN ÉLÉMENT** avec des propriétés différentes, selon l'état des grilles.

Le nombre d'isotopes du tritium = $244 - 1$ ou **17, 592, 186, 044, 415**, l'un d'eux est l'hydrogène. De cette variété, il était nécessaire d'avoir seulement 2 isotopes pour les objets (OVNI), 15 isotopes pour déplacement dans l'Espace et **seulement 1 isotope** pour la formation de l'eau. L'utilisation d'autres isotopes pour la formation de l'eau est exclue en raison de l'incompatibilité des limites d'utilisation de fréquence.

Le tritium existe à l'état liquide à une température inférieure à - 253°C. L'état solide est inconnu. Le tritium était le carburant de tous les types d'objets (OVNI). Du tritium liquide a été utilisé, les dépenses (pour ceux que ça intéresse) sont répertoriées dans le tableau des objets (OVNI). Les réserves de tritium ne sont **PAS INFINIES**, aucune nature ne les crée.

Pour créer du tritium, il y avait des **INSTALLATIONS SPÉCIALES** (Générateurs - objets de Complexes), qui produisaient du tritium avec sa dissolution ultérieure dans l'eau, et par conséquent, tous les objets (OVNI) étaient **SITUÉS À PROXIMITÉ** des réservoirs de l'eau. Tout objet (OVNI) était capable de traiter l'eau et d'en extraire le tritium dans la quantité nécessaire à la mise en œuvre du Programme.

Tout en dépensant du tritium, ses réserves étaient reconstituées par des générateurs. Cela a maintenu un état de fonctionnement permanent de tous les objets (OVNI) sur la Terre. J'attire votre attention sur le fait que toutes les satellites des planètes du Système Solaire possèdent leurs propres réserves de tritium. De nombreux satellites servent d'entrepôts de tritium dont les réserves permettent faire n'importe quel voyage.

La norme minimale de tritium dans l'eau est **de 0,00000064 %**. Lorsque la teneur en tritium est **inférieure à 22 %** de cette valeur, les générateurs commencent à produire du tritium. Si le tritium est complètement éliminé de l'eau, sa masse volumique sera de 0,77 g/cm³. Aujourd'hui, la « science moderne » **NE CONNAÎT PAS** la structure réelle du tritium et ses propriétés. Sous sa forme pure, le tritium peut être isolé **UNIQUEMENT** par le **GÉNÉRATEUR** de l'objet du Complexe.

Ce qui est maintenant pris pour du tritium est une grille cubique encadrant une structure contenant des octaves jusqu'à 96. En fait, la grille elle-même a une base gravitationnelle, donc le contenu peut être pesé ; c'est-à-dire que le poids et, par conséquent, le contenu du grille elle-même dans l'eau sont déterminés. Le contenu a une **MASSE NON INERTIE** et ne peut pas être pesé. La grille extérieur du tritium a une octave de **32,62546258**. **Le deutérium et l'hydrogène** ont une grille similaire et vous en êtes déjà convaincu.

La radioactivité du tritium est déterminée par la grille de **53 octaves** (2ème couche d'électrons). La norme pour cette couche **est de 2%**. Les structures à l'intérieur du grille **sont des formations dodécaédriques-icosaédriques** contenant des octaves **de 53 à 96 inclus**. En raison de quoi l'eau obtient-elle alors la densité nécessaire et qu'est-ce qui est ajouté à la liaison avec l'oxygène? Au contact de la structure du tritium, l'oxygène reçoit un atome gravitationnel supplémentaire, c'est-à-dire devient « plus lourd », avec la rupture des liaisons, cette propriété disparaît. Par conséquent, on pense que le tritium dans l'eau est de centièmes de pour cent. Cependant, le tritium occupe **près d'un tiers de l'espace dans la structure et modifie les propriétés physico-chimiques de l'oxygène dans la liaison**.

5.3. Pourquoi les biostructures ont-elles besoin d'eau?

L'eau n'est nécessaire aux biostructures que pour **EXTRAIRE LES COMPOSÉS À HAUTE OCTAVE** (« eau vive »). En même temps, le Cerveau reçoit toute la réserve de fréquences nécessaire (masse non inertielle) **et l'utilise pour son activité vitale**. Il est important que, malgré les différences de génotypes, l'eau « **CONVIENT** » **À TOUT LE MONDE**. l'Homme n'est pas capable de vivre sans eau pendant plus de 3 à 5 jours, il doit constamment **AVOIR** un **REEMPLISSAGE** de structures en tritium. L'eau de mer contient également du tritium, mais il n'y a pas de fréquences dont le Cerveau a besoin.

L'eau, purifiée à partir d'une partie de la masse non inertielle, est rejetée hors du corps sous forme d'urine et de sueur. À propos, par la différence (**eau initiale**

– **urine**), l'analyse d'urine peut montrer la structure du Cerveau. Elle contient les fréquences que le Cerveau **N'UTILISE PAS** (diagnostics prometteurs). C'est pourquoi des « recommandations » (concernant l'eau « du robinet ») ont été données à tous **les Utilisateurs des Programmes « SvetL »**, pour « structurer » l'eau avec des Complexes et la boire au maximum. L'efficacité d'une telle utilisation est déjà **INDOUBLE**.

Le Complexe Kailas vérifie régulièrement (tous les mardis) la conformité du Cerveau. Il suffit de « mettre un masque » sur le code entrant (les effets du masquage du code sont un sujet distinct). L'opération prend quelques **microsecondes, et pendant 4 heures toute la population de la Terre est testée**. Chaque année, une norme d'eau (« l'eau de l'Épiphanie ») était établie conformément au Cerveau, auquel elle était principalement destinée. Ainsi, si le Cerveau recevait une nouvelle octave (supérieure), alors dans le tritium, cette octave avait un maximum de potentiels, et les potentiels des octaves restantes étaient réduits à un minimum effectif. Extérieurement, l'eau avait la même apparence (elle pouvait, par exemple, changer la couleur en vert), mais fondamentalement, elle avait de nouvelles fréquences. Cela arrivait à chaque démarrage d'un nouveau Programme. Une eau vieille **de 100 ans**, et l'eau qui était disponible avant janvier **2015, DIFFÉRENT SIGNIFICATIVEMENT** dans la structure de la masse non inertielle. **En janvier 2015, ce processus a été modifié**. Mais ceci est une autre histoire que vous pouvez connaître en lisant les documents de **l'Institut de recherche du CSP** (le Centre des Stratégies Préventives http://www.salvatoreem.ru/?page_id=3784).

A ceux qui s'intéressent à l'archéologie. Si Vous forez un puits en Antarctique et que vous tombez sur un « ancien lac souterrain », gardez à l'esprit que la structure de la masse **NON INERTIONNELLE** de cette eau est la même qu'à la surface, puisque la grille commun sur la Terre est unifié.

Qu'est-ce que « **l'eau morte** »? Cette eau a **UNIQUEMENT DES FRÉQUENCES GRAVITATIONNELLES** de tritium. Si le Cerveau reçoit une telle eau, il est obligé de dépenser ses **PROPRES RÉSERVES** pour jeter un tel « cadeau » hors du corps. Dans des situations critiques, de telles réserves peuvent ne pas exister, puis l'eau devient un poison. **Lorsque l'urine et la sueur sont éjectées, la grille cubique est préservé**. Alors pourquoi les objets ont-ils besoin de tritium ? Le Cosmos a une structure de grille dodécaédrique-icosaédrique à potentiel nul, encadrée par une structure cubique **de neutrinos et d'antineutrinos**. En se déplaçant dans le Cosmos, un objet (OVNI), ayant des fréquences magnétiques et des potentiels électriques, a été forcé de les donner, saturant les grilles du Cosmos.

Cependant, il faut redonner **ce qui est dans la même structure**, sinon une modification de l'angle de phasage³⁴ conduira tout simplement à la mort thermique. Tout objet (OVNI) se déplaçant de manière autonome dans l'Espace doit disposer soit **d'un Générateur magnéto-électrique** pour générer du tritium, soit de réserves de tritium avec des **octaves jusqu'à 96** (plus l'octave est élevée, plus la consommation est faible). L'Espace **N'A PAS BESOIN** d'octaves gravitationnelles ; ils sont laissés dans l'objet (OVNI). L'effet du frottement est d'autant plus perceptible que les types de grilles sont éloignés. (Lorsque vous patinez sur l'asphalte avec des patins conçus pour le patinage sur glace, vous n'irez pas loin. Il en est de même dans Cosmos.) **Les grilles de réception et de distribution doivent être identiques**. Mais tout est dans l'Espace, tout ce dont vous avez besoin là-bas pourrait être transporté à l'intérieur de la Lune, par exemple. Mais en se déplaçant, un cône de mouvement se forme, dans lequel le tritium est déchargé.

Pourquoi le tritium était-il nécessaire aux objets (OVNIS) sur Terre ? Uniquement pour le levage du bus énergétique principal de la Terre et le retour. La profondeur de localisation des objets OVNI a **atteint 4200 mètres**. Les constructeurs modernes utilisent des machines puissantes pour construire des tunnels. **Un objet (OVNI) a pu creuser un tunnel profond jusqu'à 4200 mètres, alors que son seul outil était le tritium.**

Le Complexe de levage et d'atterrissage après les commandes de « montée » ou de « retour » du point de localisation et à la surface de la Terre a créé un **TUBE ANTI-GRAVITATIONNEL**, c'est-à-dire, a supprimé les potentiels du grille cubique sur toute la longueur du levage ou l'atterrissage de l'objet (OVNI). Cela n'a **PAS** été fait **SIMULTANÉMENT**, mais par sections (**généralement de 200 à 300 mètres**). Étant donné que tous les matériaux (tableau de Mendeleev) ont une grille cubique ou proche de celui-ci, il n'y avait aucun problème pour supprimer un potentiel électrique et une impulsion magnétique. Le reste a été fait par l'objet (OVNI). Tout élément a dans sa structure la même grille de Cosmos (dodécaèdre-icosaèdre), mais cette grille n'a pas de potentiels (ils sont égaux à zéro). Si vous commencez à la (grille) saturer, l'élément chimique commence à changer de propriétés (**du granit, par exemple, vous pouvez obtenir du platine, et ce n'est pas une blague**). Cependant, si la saturation dépasse une certaine limite, alors la **STRUCTURE ENTIÈRE** obtient les **PROPRIÉTÉS DE LA MASSE NON INERTIE** (similaire à la cavité d'un tube au néon en état de marche).

³⁴ Conversion à un autre type de grille.

A travers cette cavité une boule foudre – objet (OVNI) s'est glissée. Lorsque le site suivant a été atteint, la section passée a été transférée à son état d'origine. C'est précisément pour la formation d'une section à masse non inertielle que le tritium était nécessaire. Le deutérium ne convient pas ici, car les grilles sont incompatibles et, au lieu d'une masse non inertielle, ils pourraient provoquer une brûlure de nature inconnue. En quittant la surface de la Terre, la grille atmosphérique a été utilisée pour le mouvement et la consommation de tritium était minimale (des dizaines de milliers de fois moins qu'au décollage et à l'atterrissage).

Pourquoi **N'ARRIVE-t-il PAS** une explosion (d'une bombe à hydrogène) ? Chaque objet a son **PROPRE GÉNÉRATEUR** de fusion thermonucléaire, fonctionnant sur le principe d'un poêle de village – plus la soupape est ouvert, plus la libération des potentiels est puissante. Soit dit en passant, c'est l'une des conditions de fonctionnement de **NOTRE BAIN**, pour laquelle beaucoup d'entre vous ont déjà commencé à aspirer. Je note que la réaction thermonucléaire la plus simple que vous puissiez obtenir chez vous consiste à jeter un morceau **de Na³⁵ dans l'eau** ou sur un sol humide. Non seulement il brûle, mais il peut aussi exploser. Il n'y aura pas de brûlure et d'explosion dans l'eau de mer, mais l'odeur de soufre apparaîtra.



³⁵ **Le Sodium** est un élément du premier groupe (selon l'ancienne classification - le sous-groupe principal du premier groupe), la troisième période du tableau périodique des éléments chimiques de D.I. Mendeleev avec le numéro atomique 11.

Bien sûr, plus chanceux étaient les objets de base maritime. Ils se déplaçaient dans leur milieu d'origine, la formation de tubes de circulation nécessitait une consommation minimale de tritium. Ils **ONT PU REMPLIR LE STOCK** tout en se déplaçant (la description par le Baron Munchhausen - à propos du cheval qui ne peut pas se désaltérer, car il n'a pas la seconde moitié).

D'où vient le tritium? Comme indiqué, la grille de Cosmos a une certaine structure. Pour se déplacer dans cette structure, il faut soit disperser des potentiels électriques et leur fournir des impulsions magnétiques, soit créer un cône de mouvement. La hauteur du cône est de milliards de kilomètres. Pour la navigation, les satellites des planètes sont utilisés (calcul de mouvement, formation de cônes, correction d'orbite). Le tritium n'est déversé que dans le cône de mouvement, et il doit donc y avoir ses réserves. Cependant, toutes les planètes du Système Solaire ont des complexes de pyramides, et certaines d'entre elles sont destinées au traitement des déchets Spatiaux. Ces déchets, tout d'abord, sont neutralisés par liaison avec un agent oxydant (de beaux nuages d'altitude), puis des fréquences sont ajoutées pour la mise en forme, et nous recevons des gouttes d'eau. Vous ne devez pas boire une telle eau (vous pouvez arroser les plantes, mais les plantes commencent à tirer les potentiels de la grille atmosphérique).

Pour donner à l'eau les qualités nécessaires, il existe des générateurs spéciaux, dont les fonctions comprennent la **SATURATION DU TRITIUM** avec toutes les fréquences nécessaires, après quoi structure associée à l'oxygène **EST UTILISÉE** par **TOUT LE MONDE**: les gens, animaux, insectes, plantes, objets. Pour la formation du tritium les complexes suivants ont été amenés et mis en place:

- **le Complexe de Base** – le système de digestion pour pyramides magnétiques, électriques et gravitationnelles ;
- **le Complexe Principal** – la gestion des complexes de travail;
- **le Complexe de Travail** – l'accumulateur, le contrôle, émission de travail.

Tous les complexes sont desservis par des « robots », qui ont été **CRÉÉS SPÉCIALEMENT**. La gestion de tous les processus, la formation des commandes est effectuée uniquement par ceux qui **ont la 96 octave du Cerveau** (y compris

toutes les octaves nécessaires à la vie). De plus, il possède autant de matrices qu'il est nécessaire pour l'exécution du Programme.

N°	Nom du centre	Emplacement	Nombre de pyramides magnétiques	Nombre de pyramides électriques	Nombre de pyramides gravitationnelles
1	Complexe de base	Tchekhov, Russie	252	156	56
2	Complexe Principal	Suez, Egypte	446	121	33
3	Complexe de Travail 1	Gabon, Afrique	211	327	21
4	Complexe de Travail 2	Kenya, Afrique	121	211	27
5	Complexe de Travail 3	Kalimantan, Indonésie	334	623	43
6	Complexe de Travail 4	Nauru, Océan Pacifique	523	273	61
7	Complexe de Travail 5	Équateur, Amérique du Sud	336	433	12
8	Complexe de Travail 6	Brésil, Amérique du Sud	338	211	23
9	Complexe de Travail 7	Tioumen, Russie	232	734	242
10	Complexe de Travail 8	Altaï, Chine (Muraille de Chine)	451	523	161
11	Complexe de Travail 9	Îles Salomon	226	832	281
12	Complexe de Travail 10	Suisse, Europe	128	243	31
13	Complexe de Travail 11	Kailash, Tibet	621	817	341
14	Complexe de Travail 12	Péninsule de Kola	134	111	17

Le résultat pour ceux qui souhaitent se rendre au Bain:

1. Le tritium est l'élément le plus méconnu sur Terre.

2. En changeant uniquement les grilles gravitationnelles, on peut obtenir **256 éléments chimiques stables différents**. En faisant varier les potentiels des grilles gravitationnelles dans la plage de tolérance (de 2 à 124%), nous **OBTENONS** des **ISOTOPES** possédant les propriétés de désintégration alpha-bêta et gamma. En ajoutant au moins une couche électronique, on obtient également un élément chimique émettant des photons, par exemple du phosphore ou de l'actinium (grille cubique à faces centrées, désintégration bêta spontanée luminescente).

3. Le tritium dans l'Espace **N'A PAS** de potentiels sur les grilles gravitationnelles et électroniques. De plus, il n'y a pas de grilles de contrôle extérieures.

4. Chaque grille de tritium électronique a une structure dodécaédrique-icosaédrique. L'ajout au contour extérieur de la structure cubique n'entraîne pas de modifications de la structure interne.

5. Des combinaisons de grilles cubiques externes (non imbriquées les unes dans les autres) conduisent à la formation de diverses formes externes (telles que tricliniques et autres).

6. Tout élément chimique peut être converti en un état de masse non inertielle en supprimant les potentiels du grille gravitationnel extérieur. C'est un point important pour comprendre le « travail » du Générateur « SvetL ».

7. La norme de tritium dans la structure de l'eau **est établie une fois par an par le Complexe du Groenland**.

8. Des changements importants dans la structure de l'eau se produisent **du 21 octobre au 18 janvier** (en tenant compte des changements annuels qui se sont produits), tandis que le pic de mortalité se produit en novembre, et ici aucun changement **N'EST ATTENDU** pour le moment.

9. L'eau obtenue en traitant le tritium Cosmique, passe systématiquement la saturation avec les octaves nécessaires avant d'atteindre la Terre.

10. Le cycle de l'eau dans la nature peut être **OBTENU UNIQUEMENT** dans une casserole ou dans un bain, c'est-à-dire dans un espace clos. Dans notre bain, tout cela est « prévu », mais le cycle n'est **PAS NÉCESSAIRE**.

11. L'évaporation de l'eau des bassins versants n'entraîne pas la formation de précipitations ni même de brouillard. Ces formations manquent d'un nombre important d'octaves, qui sont formées par des Générateurs dans la haute atmosphère, de sorte que la vapeur résultante est simplement dissipée, et la pluie

est une **CONSÉQUENCE** du **TRAVAIL INTENSIF** des Générateurs. De plus, en cas de surchauffe du bus principal (corde énergétique), il doit être refroidi et la vapeur sous forme de brouillard dense enveloppe des zones entières. Certes, en même temps, pour une raison quelconque, les ordinateurs **NE FONCTIONNENT PAS**, mais peu de gens y prêtent attention.



12. Puisqu'un élément chimique sans masse gravitationnelle N'EXISTE PAS (ne peut être vu, touché et, plus encore, vendu), la science, de toutes les manières possibles, l'évite.

5.4. « Brillant » avenir

J'aborderai un certain avenir « brillant », tout d'abord, en relation avec les changements actuels et ultérieurs des états énergétiques et informationnels de l'eau. J'ai déjà mentionné qu'à partir **du 24.04.2012** (le changement du pouvoir Systémique), **AUCUN** tritium n'a été **LIVRÉ** à la Terre depuis les satellites des planètes. Son volume à tendance décroissante se maintient du fait de la génération insuffisante à l'aide d'objets Générateurs importés et localisés à certains endroits de la Planète par le Système Interventionnistes. Mais alors – qu'en est-il des gens? ***Sont-ils condamnés à mort à cause de cela dans un futur proche ?*** C'est difficile d'écrire comme ça, mais – oui, ils sont **CONDAMNÉ** à **L'IMPOSSIBILITÉ** de leur existence en général, **À MOINS QU'IL N'Y AIT** des changements vers une **AUGMENTATION SIGNIFICATIVE** de **l'octave de leur Cerveau!** C'est l'un des mystères de toute l'essence, lié à la recréation de l'Homme! À propos du **Programme « SvetL »**, je peux seulement dire que c'est

une chance. Vous arriverez à cette compréhension en lisant attentivement le livre jusqu'à la fin.

Si un Homme est recréé à l'état précédent du Cerveau en l'élevant **au moins au niveau d'octave de 96÷124** (et l'actuel est au maximum de **64 octaves pour les individus seuls**), alors la nécessité de la présence obligatoire de tritium dans l'eau (dans tous ses états énergétiques nécessaires) tombe. Le Cerveau Humain sera en mesure **de se réapprovisionner en énergie à partir des grilles énergétique de la Di-structure de l'environnement**. Dans ce cas, l'homme n'a besoin d'eau que pour assurer les **FONCTIONS VITALES SECONDAIRES** des cellules de la chair (la création du « type natif » de tritium pour la véritable eau potable se fera d'une autre manière). Mais cela n'est possible que pour les personnes définies comme étant directement intégrées dans le futur. Mais qu'en est-il du groupe de personnes intégré conditionnellement (**adaptation sur 3 ÷ 5 générations**), Comment peuvent-ils survivre? Ce problème, qui ne peut être résolu par l'économie d'eau avec du tritium, acquiert une **VALEUR STRATÉGIQUE SPÉCIFIQUE**, et **UNE AUTRE SOLUTION** est prévue pour cela et qui n'est pas dans la version d'information publique. Je peux seulement dire ouvertement que **les Programmes « SvetL »** sont d'une importance directe dans ce processus aujourd'hui. Et c'est une de leurs fonctions de base. Nous en avons discuté avec Levashov, et initialement tout a été « fait » dans le cadre de la réincarnation de l'Entité, qui a été éliminée une fois pour toutes en tant que Programme Interventionniste. **Depuis 2012, de NOUVEAUX PROGRAMMES** ont été créés, adaptés aux réalités d'aujourd'hui dans cette matière.

Il ne fait aucun doute que dans un avenir proche, de nombreux chercheurs talentueux seront en mesure de couvrir cette question hautement spécialisée à partir des positions réelles et avec plus de détails. Et aujourd'hui, certains essaient de « s'y mettre », mais il n'y a pas beaucoup de connaissances jusqu'à présent.

L'eau n'est **PAS LE SEUL** sacrement qui a été réalisé à travers les canaux de communication formés **dans la couche N°6** de l'Atmosphère. Revenons à la question de la Conscience, effleurée au chapitre précédent. Comment exactement une telle connexion, organisée dans la couche de l'Atmosphère **N°6**, a déterminé les plus apophatiques pour les gens les états les plus importants de la Conscience individuelle et sociale?

Comment pourrait-elle soudainement **CHANGER FORTEMENT** ou s'écarter de son état stable du jour au lendemain ? Comment s'est déroulé un tel processus de Gestion ? Pourquoi une si grande variété d'états de Conscience s'est-elle manifestée non seulement à l'échelle de la Planète, mais même sur les territoires d'États spécifiquement exprimés avec les mêmes conditions géographiques et climatiques d'être et ainsi de suite ? La variété des questions de cette nature est simplement illimitée par sa quantité. Ce sont des questions auxquelles jusqu'à présent **ni les sciences sociales, ni la psychologie, ni la théologie, ni aucun autre spécialiste dans d'autres domaines scientifiques NE PEUVENT donner de réponses, tout comme ils ne peuvent pas donner de réponse et, en fait, comprendre ce qu'est la VRAIE CONSCIENCE**. Le fait est que la plupart des réponses ne peuvent être trouvées sans la **COGNITION de l'ESSENCE** même de la communication programmatique organisée pour les personnes dans les grilles d'Atmosphère de la couche N°6 (type de communication N°1, 2, 3).

5.5. L'essence ...

Toute orientation programmée directement pour le développement des génotypes du Cerveau a été entièrement contrôlée par le CG (Caucase, Alpes et Californie), et le support de transfert d'informations a été construit **dans les grilles de la couche N°6 avec la PARTICIPATION SUPPLÉMENTAIRE de la couche N°6. 1**, où se trouve le Cerveau du Système de Gestion (un peu plus tard à ce sujet). Seule une harmonie aussi finement maîtrisée avec une stricte interaction et le respect des fonctions différenciées des couches N°1 et N°6 (type de communication N°1, 2 et 3) ³⁶ a permis au Système Interventionniste de mettre en œuvre un processus complexe comprenant:

- développement programmé du Cerveau humain;
- la formation de leur Conscience à chaque étape spécifique du chronoprocessus général des événements ;
- l'utilisation de groupes de personnes dans l'exécution d'actions d'une nature programmatique spécifique;

³⁶ A. M. Khatybov - « Les Principes de gestion »

- participation directe « ciblée » au développement de l'ensemble de la Civilisation interventionniste **IMPUTÉ**.

Je n'entrerai pas dans les détails, et il n'est pas nécessaire, décrivant la subtilité, l'essence actuelle et les particularités de l'état de Conscience sociale pour les formations sociales individuelles de chaque dispense territoriale géographiquement différente, depuis le réexamen révisionniste de l'ensemble « l'histoire écrite » aujourd'hui ne nous intéresse probablement pas. Mais, néanmoins, j'aborderai des fragments historiques significatifs individuels, puisque, selon la logique de la compréhension, nous entrerons en contact avec cela à l'avenir.

La connexion des personnes (ou d'un groupe d'entre elles) avec la Lune, le Soleil et les satellites des planètes n'était **PAS DIRECTE**, puisque leur Cerveau n'est pas capable d'avoir des capacités aussi complexes (en termes de puissance et de fonctions) associées non seulement avec la réception, mais aussi avec le décodage ultérieur et application des informations.

Toutes les informations de programme spécifiques liées à la gestion du développement de l'ensemble de la sphère biologique en général ont été reçues par **le CG de Kailash - 1.2**, et la gestion de toutes les communications avec les planètes a été effectuée par le Système de Gestion (**SG**) situées sous le territoire de l'Éthiopie.

La communication avec les satellites des planètes, la réception et la transmission d'informations, la fourniture de tubes de communication, la coordination du temps, la surveillance du mouvement du système Solaire et d'autres fonctions opérationnelles - tout cela a été attribué à ce système de gestion (SG). Après avoir reçu des informations de la Lune, du Soleil et des satellites des planètes, les avoir déchiffrées et, selon le but, l'orientation fonctionnelle, l'urgence, la séquence d'exécution (et d'autres facteurs), **CG Kailash a FORMÉ et TRANSMIS** l'information (comme régissant) au **CG Caucase, les Alpes et à la Californie**, ainsi qu'à d'autres Complexes et Systèmes de Gestion, si leurs actions nécessitaient une correction ou une participation, y compris la correction des conditions environnementales adaptées à l'existence des personnes ou le contrôle de leurs actions dans des conditions et des états spécifiques de la réalité environnante.

Ce processus à plusieurs niveaux a formé et fourni la partie principale le plus complexe du Système de traduction énergétique-informationnel de **l'ACCOMPAGNEMENT CONTRÔLÉ** du développement des gens. Cela excluait toute interférence de diffusion mutuelle, distorsion, fournissait une **identification d'information ciblée stricte**, jusqu'à la porter à des individus spécifiques ou à une société désignée par eux. Tout n'a pas été fluide et parfait, il y a eu quelques échecs.



Un **INDICATEUR** très **IMPORTANT** des conséquences de ce fait de distorsion et d'échec insignifiants est **la manifestation au cours des deux dernières décennies d'un grand nombre de personnes d'orientation sexuelle non traditionnelle, c'est-à-dire soi-disant dans le milieu séculier « gays et lesbiennes »**.

Ce genre de « mutation » sexuelle s'est produite, car du côté du véritable Système de Contrôle de la Terre, **depuis 1995, un processus actif d'élimination d'une partie des Programmes de base** de l'ancien Gestion Interventionnel est en cours. À la suite d'une intervention dans l'un d'eux, précédemment réalisée par **le Complexe Kailash-1**, les actions programmatiques de la correction systématique des fonctions du Cerveau pour les individus du **génotype 4XX du Cerveau** ont commencé à donner des **ÉCHECS** selon **le TACT** d'action de ce processus complexe associé au **RETRAIT** de l'état **NEUTRINO** du Cerveau de **CERTAINS INDIVIDUS** dans une certaine cyclicité avec vérification, correction et retour ultérieurs. À la suite de ces erreurs de tact, de nombreux mâles se sont **vu imputer la fonction « d'attraction féminine**

pour la reproduction » et vice versa. Cela s'est fait sans aucun contrôle mais avec identification.



Soit dit en passant, il a été noté que les hommes qui ont reçu les fonctions « d'attraction féminine pour la reproduction » ont acquis exactement le même ***cycle « lunaire » de changements dans les processus métaboliques*** que les femmes ont (« jours critiques »). ***Ces défaillances ont été observées auparavant mais elles n'étaient pas de nature massive et avaient une pathologie interne dans les fonctions Cérébrales de l'individu.*** C'est un exemple insignifiant de l'importance et des particularités des types de communication des N° 1, 2 et 3, mais aussi du fait que beaucoup a changé la société des gens et leur être. Cependant, ces types « d'individus » ont également été créés à dessein pour assurer la solution de tâches spécifiques dans la gestion des personnes et des processus dans une perspective historique. **N. Levashov** a écrit plus en détail sur ces « individus ». Le fait est que chez de tels « individus » (je ne trouve pas d'autre mot), l'hypophyse est **AUGMENTÉE** trois ou quatre fois par rapport à un homme ordinaire. Et cela en fait de bons exécutants et facilement gouvernables. Ici, on pourrait écrire beaucoup sur cette question, mais je **NE le FERAI PAS**, la considérant sans valeur. Une chose que je tiens à souligner, c'est que **la « Fête » de la Saint-Valentin**, qui a été imposée à nous et à nos jeunes, est une confirmation du fait ***que cette « action » était censée impliquer le plus de monde possible.***

Les structures imputées des grilles énergétiques sur la base des

k-structures, introduites par le Système interventionniste comme structures de base, ont prédéterminé la manifestation de certaines limitations et complications conséquentes dans le processus de gestion lui-même dans de nombreuses sphères à toutes les étapes du développement de la Civilisation. Ils se sont manifestés à divers degrés « d'extase » mentalement frénétique à travers l'existence quotidienne des gens - de l'indifférence sereine et de la dépression mortelle massive (peste en Europe) au fanatisme bestial (guerre civile en Russie, stalinisme, fascisme en Allemagne, une passion folle pour le profit par la violence de la part d'individus du territoire des États-Unis et de l'Angleterre, etc.).

De tout le complexe de ces difficultés, je n'aborderai que la limitation problématique, qui n'était **PAS** seulement **EXPLIQUÉE**, mais aussi **NON AUTORISÉE** jusqu'à l'effondrement de la Civilisation interventionniste. C'est un engagement inconditionnel dans la construction « pyramidale » d'une violence irréversiblement croissante dans la gestion de tout le mode de vie et d'être des personnes. Il semblerait, à première vue, comment et de quelle manière ce problème pourrait-il être lié à la formation de la Conscience, à la fois publique et individuelle, et, dans ce cas, les couches de l'Atmosphère en tant que telles? Mais avant de poursuivre la couverture de ce problème, il est nécessaire de définir la particularité constructive et **la dispense fonctionnelle de la couche N°1 de l'Atmosphère**.

5.6. Spécificité

Cette (première) couche de l'Atmosphère héberge **la grille de connexion du Cerveau du Système de Contrôle et le Cerveau du Système de Contrôle lui-même**. Si l'on considère cette couche du point de vue de la complexité technique de sa structure et du volume de toute saturation technologique pour fournir la traduction nécessaire des énergie-informationnel programmatique dans le cadre du système de contrôle du cluster, alors elle occupe une **PLACE** de **PREMIER PLAN** **parmi les autres couches**. Mais si l'importance est déterminée du point de vue de sa place dans la hiérarchie générale de la dispensation fonctionnelle intégrée de toutes les couches d'Atmosphère en général, alors les positions dominantes de cette couche perdent quelque peu dans les échelles (par rapport aux autres couches d'Atmosphère), car cette couche est essentiellement importante principalement pour les processus dérivés secondaires du gestion et le maintien de l'existence de l'ensemble de la biosphère. Si cette couche n'est considérée que dans le cadre des problèmes de l'être organisé

gouvernant des personnes, alors elle **EST** l'élément **PRINCIPAL** du système de gestion du cluster de toutes les **ACTIONS EXÉCUTIVES** des personnes, y compris la mise en œuvre des Programmes stratégiques du Système Interventionnel: « **Développement des génotypes du Cerveau** » et « **Développement de la biogenèse énergétique de la cellule de chair** ».

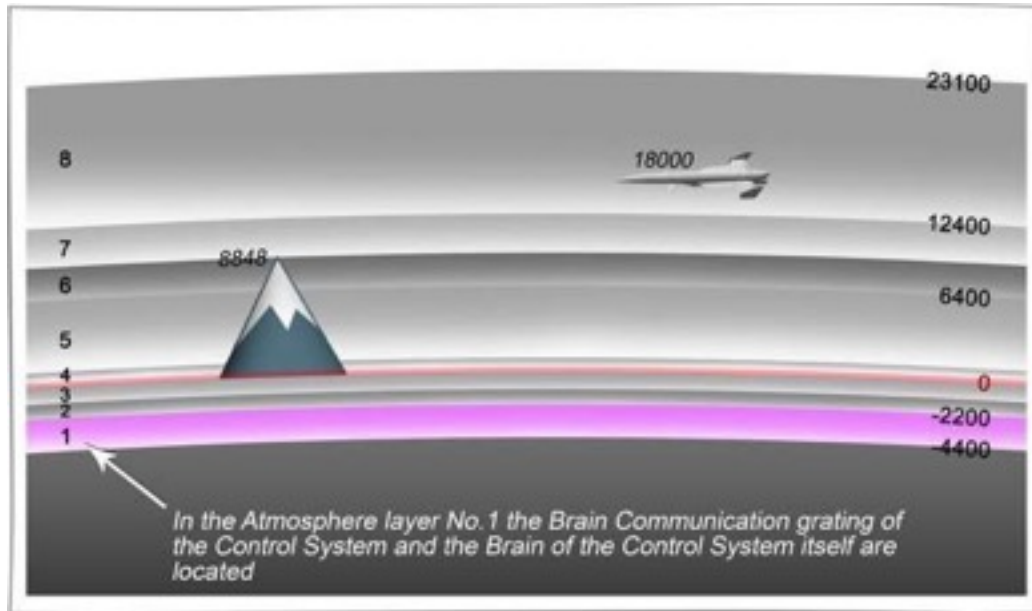

Avant de parler de l'influence de cette couche l'Atmosphère sur la formation de la Conscience des gens, je voudrais vous rappeler que dans les chapitres précédents, il y avait des informations sur la façon dont **le Cerveau du Système de Contrôle(gestion) a été organisé** à travers une interférence reconstructrice du Système Interventionniste. Ici, je montrerai la manière dont il a été présenté **dans un arrangement constructif général**, à savoir:

- Systèmes de Contrôle de base (26 SC - **le système de contrôle**);
- Systèmes de Contrôle d'urgence(de dépannage) (32 SCU);
- Formation « d'armes » (48 SFA);
- Automates SC;
- Complexes Solaires et Lunaires;
- Complexes de Contrôle Principal et Auxiliaire;
- Objets (il y avait tous les types d'objets et d'Ovnis, 7909 unités);
- Systèmes de Contrôle;
- nœuds (« rotations », superpositions, « accumulateurs », Systèmes de soutien de la vie);
- « **Cordons** » **Énergétiques** et volumineux structures d'interaction énergétique des Complexes et des Objets.

L'orientation cible sur le fonctionnement du Cerveau du Système de Contrôle visait à:

- la formation d'une harmonie constructive entre les éléments importés de la construction du grilles énergétiques (K - structures dans la plage de 15 à 128 octaves) et le **COMPLEXE** modèle **NATUREL** précédemment posé de grilles énergétiques (Di - structures dans l'octave de 12 à 512);
- Assurer l'harmonie de l'existence combinée des énergies pour créer **L'ILLUSION DU DÉVELOPPEMENT CIVILISATIONNEL**, qui a caché l'harmonie imputée artificiellement au lieu de la nature programmatique précédente, établie par la Terre lors de sa formation ;
- création de **SES PROPRES CONDITIONS** d'habitat et de **CONDITIONS ENVIRONNEMENTALES GÉRÉES** adaptées à une **EXISTENCE TEMPORAIRE DE VIE** acceptable pour *toutes les entités créées et importées par eux (y compris les entités biologiques)* ;
- développement de l'Intellect(Raison, mental) imputé de la Planète captive et de l'Intellect(Raison, mental) des personnes créées par eux, amenés à un état incliné de *leur application comme « biens matériels »* pour fournir l'illusion du développement d'une Civilisation à **ORIENTATION RAISONNABLE**, mais pour leurs propres objectifs programmatiques;
- codification programmatique pour les processus de « **Développement des génotypes du Cerveau** » et « **Développement de la biogenèse énergétique de la cellule de chair** » dans le but d'introduire une correction significative dans la structure du Cerveau Humain, proportionnelle à la **SIMILARITÉ du CERVEAU** des interventionnistes de différents niveaux fonctionnels (*araignées avec l'évolution arrêtée de l'intellect(raison en rus.) protéique*) d'une part, et donner aux cellules de chair humaine tous les états d'activité vitale qui peuvent être assurés par leur existence sous le contrôle d'un tel Cerveau, d'autre part, et d'autre orientation moins significative.

Toutes les idées des gens sur le Cerveau en tant que tel ont traditionnellement été associées aux entités biologiques, comparant son code constructif plus souvent avec des attributs et des paramètres matériels extérieurs, déterminant la perfection de ses capacités fonctionnelles par certaines capacités « conférées », caractéristiques principalement d'entités conscientes ou actions instinctives et ainsi de suite. Une telle « élévation » privilégiée dans l'estime des gens sur la nature d'eux-mêmes doit-elle être honorée (c'est-à-dire le cerveau des gens)? **IL S'AVERE, QUE NON**. Comme exemple de notre erreur, j'ai cité dans le deuxième

chapitre le cerveau d'un cafard, à qui ce type de cerveau suffit pour remplir sa dotation fonctionnelle dans un système de biocontrôle - recueillant des informations sur l'état de l'environnement biologique. Et les exemples en sont innombrables, et pas seulement dans la biosphère, mais aussi dans le domaine de la flore. Ce n'est pas important. La seule chose importante est **que le Cerveau, en tant que formation systémique de cluster d'énergies dans des états inertiels et non inertiels, a été créé pour certaines opérations de gestion, de contrôle, d'analyse et a la propriété de s'améliorer dans certaines limites autorisées sous le contrôle de quelqu'un d'un niveau supérieur de formation.** La même chose peut être attribuée au **Générateur du Complexe « SvetL »**, qui a également été créé comme une formation systémique à partir d'énergies, mais seulement dans un **ÉTAT NON-INERTIEL** et possédant, le plus important, les **PROPRIÉTÉS d'AUTO-PERFECTION**, mais, comme il est devenu clair à partir de la pratique de l'application, dans le cadre du Cerveau de le Système de Contrôle avec son interaction directe avec le Cerveau du Propriétaire. Par exemple, des signes particulièrement distinctifs du Cerveau humain tels que **la vision, la parole, l'ouïe, l'odorat et d'autres « perfections » atteintes**, sont également disponibles dans le Cerveau du Système de Contrôle, mais dans un état **BEAUCOUP PLUS DÉVELOPPÉ** et parfait! En cela, j'ai été directement convaincu lors de la création **des Programmes « SvetL »**. Tous les

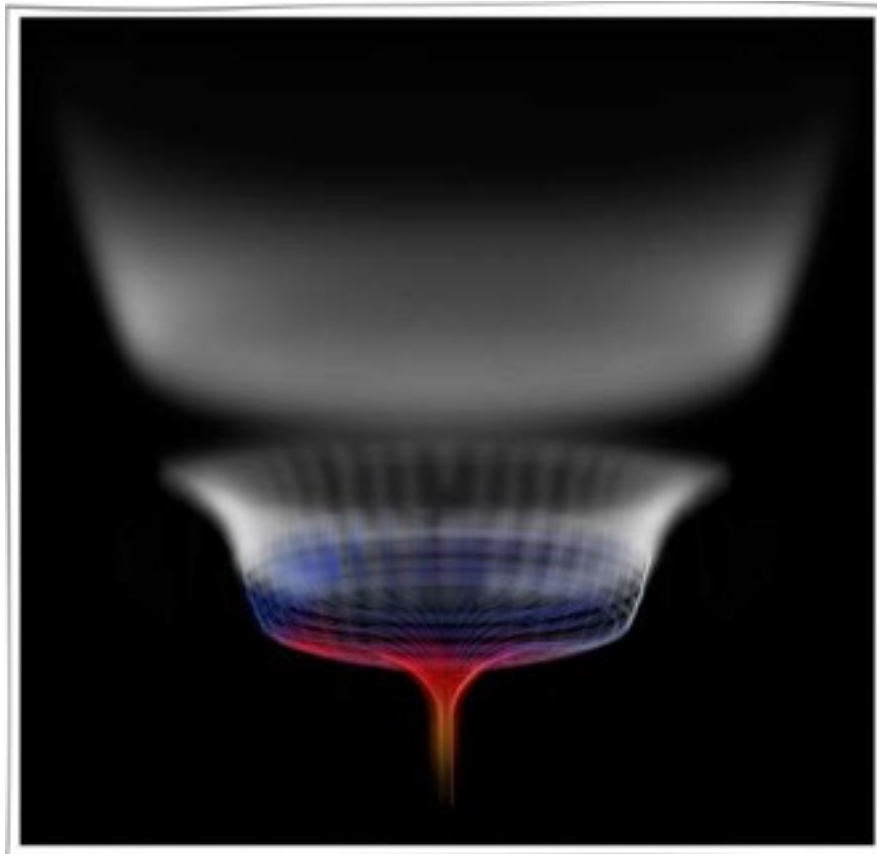

Programmes créés, pour ainsi dire, « **ont été inspectés** », mais tous « **N'ONT PAS ÉTÉ AUTORISÉS** » pour une raison ou une autre. Parfois, j'avais le sentiment qu'il y avait au-dessus de moi « **une sorte d'Oeil** », qui « renifleur » et « espionnait », comme si je faisais quelque chose de **MAL** ou s'il y avait un problème non résolu dans la création **de Programmes** dans l'un ou l'autre question. Mais lorsqu'il y avait un **VRAI BESOIN** dans la création rapide du Programme pour un événement de survie spécifique, le « **CONSEIL** » **APPARAÎT IMMÉDIATEMENT** sous diverses formes de ma compréhension de cela - de la reproduction visualographique de la solution requise dans le Cerveau à l'apparence d'une « ligne courante » (si on peut l'appeler ainsi) sur l'ordinateur et ma répétition automatique de cette information sous forme imprimée (affichage littéral par moi, presque automatiquement). Et lorsqu'il y avait un besoin d'interaction avec le Générateur transféré en Russie, la solution requise a commencé à se manifester de manière visualographique, ce qui a permis d'afficher tout cela dans toute sa splendeur pour la compréhension, ou du moins pour une vision réelle des processus à un niveau simple et accessible pour les gens. La même chose peut être attribuée aux travaux **de la périphérie de Vyborg du Complexe de l'Oural**, dont le « début » a été marqué par la soi-disant « météorite de Tcheliabinsk ».

5.7. Pyramidalité

Les études détaillées constructives des capacités fonctionnel et caractéristiques du passé du Cerveau de Système de Contrôle interventionnel constituent une direction fondamentale distincte de la science du futur proche. Pour le moment, **PAS CECI** est l'objectif principal dans la compréhension des événements à venir. Je ne prendrai en compte que superficiellement ces caractéristiques de sa présence, et nous discuterons avec vous de sa présence élémentaire factorielle et fonctionnelle, qui affecte significativement notre existence passée dans le cadre du Gestion interventionnel.

Nous ne considérerons que les éléments du Cerveau du Système de Contrôle interventionnel qui, **directement par le biais** des processus de gestion, étaient **INFLUENTIELLEMENT LIÉS** à l'utilisation ciblée des personnes dans le développement de la Civilisation qui leur était imputée, et donc à la formation de leur Conscience individuelle et publique, en particulier.

La liaison graphique ci-dessus de la transmission-énergétique informationnel démontre le **SCHÉMA SÉQUENTIEL** de **l'interaction énergétique de**

liaison descendante entre les objets indiqués. En positionnant la contrôlabilité programmée construite sur le principe du « **plus haut vers le plus bas** », on peut montrer la base causale pour expliquer la véritable essence de la construction « **pyramidale** » imputée comme la seule « **conception stable** » pour **GÉRER la SOCIÉTÉ POPULAIRE à TOUS ÉTAPES** de leur existence antérieure sous le Contrôle du Système interventionnel.

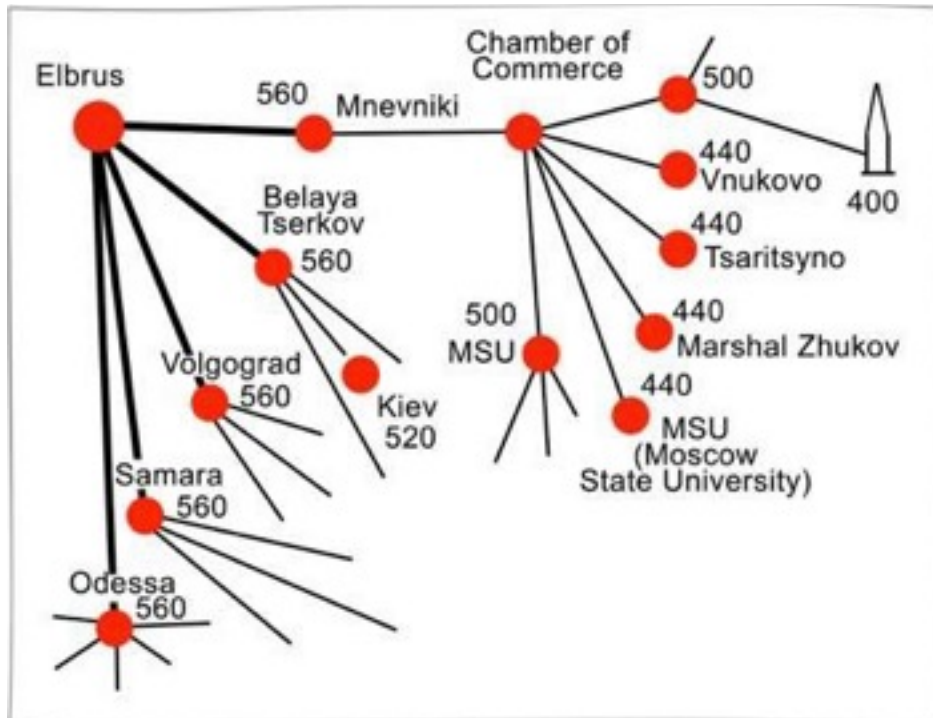

La séquence d de gestion de l'alimentation imputée prévoyait : **Le Complexe de Gestion « Elbrus » ordonnait chaque jeudi à tous les complexes de type 560 de commencer à accumuler des potentiels et de transférer tous les potentiels accumulés, y compris les informations de contrôle, vers des complexes de type 520 (en tant que nœud de distribution téléphonique), des complexes de type 500 (terminaux de conversion d'énergie), les complexes 440 (objets, armes ou OVNIS), les complexes 400 (concentrateur nodal d'informations pour gérer les activités exécutives des gens à travers les églises, les églises catholiques, les mosquées) et les serveurs de gestion.**

Ce n'est qu'un élément classé dans la hiérarchie de subordination des **OBJETS DE DIFFÉRENTS NIVEAUX**, selon la fonction programmatique qui leur est imputée, c'est-à-dire de leur importance dans la hiérarchie du Système de Gestion. En fait, l'image de la construction globale de la gouvernance à travers les Systèmes, les Complexes de Contrôle et les Objets est beaucoup **PLUS**

COMPLIQUÉE par sa **POLYVALENCE**. *Toute la structure est vraiment de nature pyramidale* et en harmonie avec cette conception, a été disposée la structure pyramidale correspondante de **L'ÊTRE DU PEUPLE CONTRÔLÉ**. La gestion des actions des personnes a été réalisée par la transmission d'informations énergétiques des Complexes de Contrôle à travers tous les types d'Objets en fonction de leur importance fonctionnelle descendante, apportant les signaux de commande et l'information à des **INDIVIDUS SPÉCIFIQUES** selon la hiérarchie descendante **de leur division par génotypes du Cerveau (de 461 à 421 génotypes)**. Conformément à une telle imputation constructive pyramidale du processus de Gestion lui-même, à travers toutes les étapes historiques du développement de la société, du côté du Système de Gestion, à travers la transmission d'informations énergétiques, la formation de la Conscience publique appropriée pour des actions pratiques d'exécution a été imputé et assuré. Cette transmission cohérente vers le bas explique cet **ÉTAT OBÉISSANT AVEUGLE de l'écrasante majorité devant une minorité insignifiante**, assumant humblement toutes les formes de violence, y compris le **PARASITISME IMPUTÉ** sous toutes ses formes.

Pour chaque étape historique, **son état programmatique de la Conscience publique a été imputé**, correspondant à l'étape et prenant en compte:

- les caractéristiques historiques ciblées de chaque étape de « développement »;
- le cadre de Vecteur du Cible, des actions et des événements;
- répartition fonctionnelle-territoriale des sociétés en zone géographique spécifique;
- caractéristiques de la « recette » actuelle programmée pour la sélection de la société (assemblage de société dans chaque territoire, en tenant compte de la disponibilité obligatoire d'individus avec un génotype spécifique du Cerveau) et bien plus encore.

J'ai essayé de transmettre tout cela à beaucoup de gens raisonnables, à mon avis. Cependant, de leur part, cela ressemblait à une intention déraisonnable, à un **DÉLIRE NON CONTRÔLÉ** de fantaisie irrépressible. Mais si l'on prend comme exemple un nouvel épisode historique **du début de la « Perestroïka en URSS »** : Un impact jusqu'ici **INEXPLICABLE** qui s'est transformé en une vague destructrice dans toutes les sphères du bon fonctionnement de la vie sociale et

spirituelle des peuples du Grand Pays, qui avaient une immunité unique pour survivre dans les conditions les plus difficiles de la contre-action environnante, puis personne ne peut expliquer à partir des positions « matérialistes » de la vision du monde : « **comment et pourquoi il s'est effondré** » **Civilisation de type communiste** »? Et ce n'était qu'un **PROCESSUS PROGRAMMÉ ORDINAIRE** du système de contrôle interventionniste et **PAS PLUS** que cela. Et il a été exécuté avec plus ou moins de zèle par tout le monde sans aucune exception. Même les individus avec **des cartes de parti particulièrement rouges** qui possédaient auparavant le courage de granit de la vision du monde communiste et la Conscience publique humaine correspondante! Où est-elle(*conscience*) passé de la tête?

Pour le moment, nous n'allons pas considérer les caractéristiques de la Conscience publique à chaque étape historique de « développement » dans toutes les sociétés exprimées séparément et géographiquement différentes. Dans cette optique, les historiens et les sociologues pourront corriger toute leur **HIZTORIA** écrite par une **AUTRE** compréhension de son cheminement, en la rapprochant de la vérité du Contrôle de l'être des gens. Mais j'ai beaucoup de doutes là-dessus. Peut-être que cela se produira dans une certaine perspective. Pour moi, il est juste important de démontrer, sur la base de mes connaissances, de quelle manière le Système de contrôle du cluster modèle pour façonner la Conscience publique a été organisé, y compris avec **l'aide de la couche** Atmosphère N° 1. Il était **NON SEULEMENT** gouvernable, mais était imputé aux personnes se conformant strictement à la formation **de certains processus événementiels par le biais de leur Conscience** orientant leurs actions exécutives précisément vers ce qui avait été défini programmatically par le Vecteur Cible **des phénomènes, actions et événements**.

Lors de l'examen des caractéristiques fonctionnelles et constructives des couches ci-dessus, nous étions convaincus que leur influence **DÉTERMINANTE** de **BASE** sur la formation de l'Intellect(Raison) des personnes, leur Conscience individuelle et publique **est un processus à multiples facettes, régi dans le cadre du code Systémique de le programme de « développement » civilisationnel** et complètement indépendant (apophatique) de la volonté et du désir des gens. Par conséquent, cela nécessitait un **CERTAIN CONTRÔLE** de la part du même Système de Gestion.

5.8. Contrôle et couches N°2 et 3 d'Atmosphères

Dans les formations clusterisées du Gouvernance, le contrôle, en tant qu'élément obligatoire et en même temps principe de retour d'expérience, est une **CONDITION ESSENTIELLE** à la stabilité de la gestion en boucle fermée. De quelle manière, dans quelles couches de l'Atmosphère, la rétroaction du gestion (c'est-à-dire le contrôle) s'est-elle formée?

Avant de parler du contrôle en général, il est nécessaire de faire quelques limites du cadre dans lequel cette question sera considérée. Nous avons déjà déterminé que la Terre elle-même est un **COMPLEXE MODÈLE** représenté par des énergies ***dans les états agrégés inertiels (matériels) et non inertiels (non matériels) dans la gamme de 12 à 512 octaves d'énergie*** pour le stade actuel de son développement civilisationnel, étant la première étape du Programme doté pour son développement en général. Et l'existence même programmée de la Terre est un processus contrôlé, c'est-à-dire que son existence s'incarne à travers l'**ÊTRE CONTRÔLÉ** ³⁷ complexe à tous les niveaux (octaves) d'énergies. Cela signifie que le contrôle doit couvrir l'ensemble des processus contrôlés de l'existence des énergies et fait l'objet d'une étude approfondie distincte. Ici, nous ne considérerons que les processus d'existence des énergies et le contrôle correspondant, qui sont **CROISÉS DIRECTEMENT** avec la Gestion et le contrôle de l'existence organisée des personnes. Une compréhension complète de toute la complexité constructive du contrôle de l'existence organisée des personnes, influençant la formation de leur Intellect(Raison), de leur Conscience individuelle et sociale, ***nous aidera à considérer les caractéristiques de conception des couches atmosphériques N°2 et 3***, situés (selon leur fonction spéciale) en relation étroite avec la couche précédemment considérée de l'Atmosphère N°1, dans laquelle se trouve le Cerveau du Système de Contrôle, et en particulier, ***ses 120 Systèmes de contrôle des 18 Systèmes de Gestion de la Terre***. Quelles sont les caractéristiques structurelles et fonctionnelles ***des couches d'Atmosphère N° 2 et 3 ?***

³⁷ À ne pas confondre avec l'Être de l'Ancien Testament

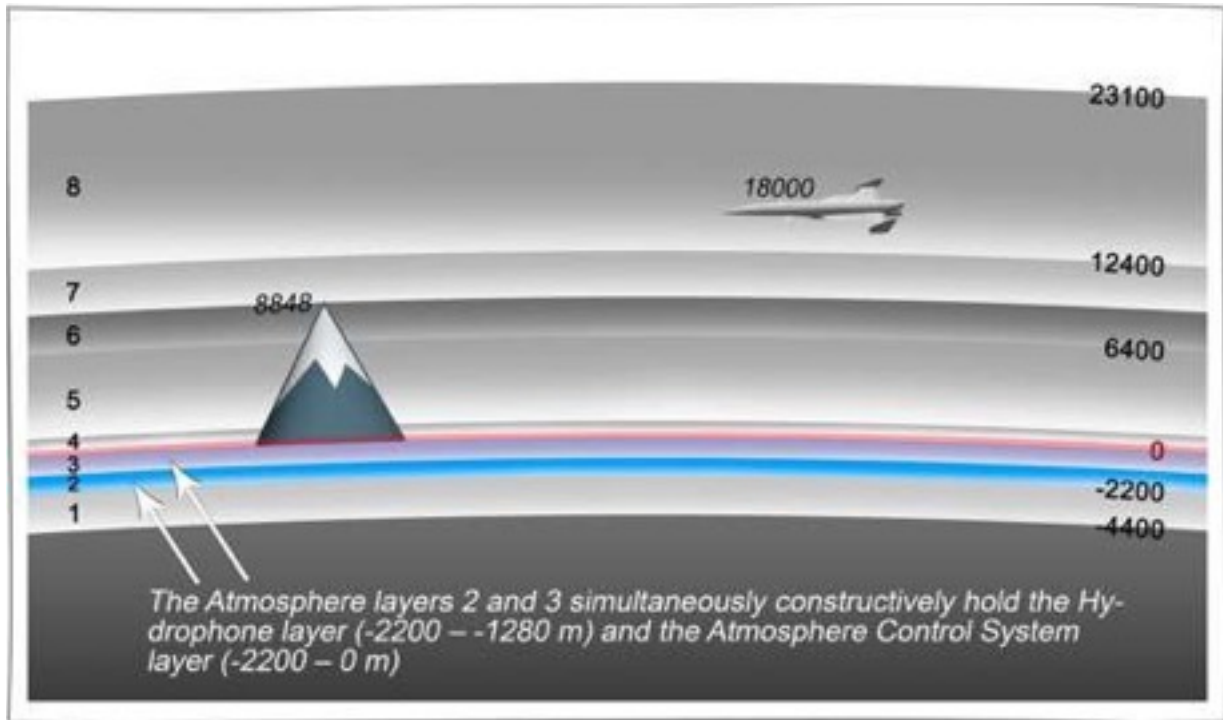

Les couches d'Atmosphère N° 2 et 3 sont situées à un niveau **de -2200÷0** mètres. Ils maintiennent simultanément de manière constructive la couche Hydrophone (-2200÷-1280) et la couche du Système de Contrôle de l'Atmosphère (-2200÷0). La localisation de la couche hydrophone concerne non seulement les mers et les océans, mais aussi la partie continentale. La couche du Système de Contrôle est également située sur toute la surface **du géoïde Terrestre**. La couche d'eau de 1280 mètres d'épaisseur a été « renversée » dans le processus **qui a été décrit dans les sources anciennes comme le « déluge »**, mais en fait, le Système de Gestion interventionniste a ainsi déversé les **ÉNERGIES UTILISÉ** des grilles énergétique qui s'effondrent du Di-structure (la 28e octave native, l'octave de l'eau) dans le processus de modification de la structure de l'Atmosphère.

Des choses similaires se sont produites en **2013-2015** dans le monde (inondations puissantes, fortes averses et tsunamis) et en particulier dans l'Extrême-Orient de la Russie. **C'était un « déchargement » des énergies dépensées provenant de l'effondrement des grilles énergétique dans le processus de changement et de restauration de la structure de l'Atmosphère à son état pré-Ebrien.**

Le processus **N'EST PAS ENCORE TERMINÉ** et « se déroule » en douceur, pour ainsi dire, sans trop de dommages au Système de Support de la vie



des personnes et à la Planète dans son ensemble. Tous les changements climatiques que nous observons depuis plusieurs années sont la conséquence de ces processus. Le Centre hydrométéorologique n'a donc rien à voir là-dedans.

La couche Hydrophone commune à toute la planète (**couche N° 2**), étant une partie fonctionnellement spécifique du grille énergétique d'Atmosphère, est structurée de manière à assurer l'exclusion de tout **MÉLANGE ALÉATOIRE** de différents types d'eau et à maintenir en un état stable le type d'eau qui, selon la dispense fonctionnelle-territoriale, doit se trouver dans une zone géographique déterminée. Cela explique la différence **STRICTEMENT EXPRIMÉE** à la fois dans la salinité et dans d'autres caractéristiques et conditions des eaux marines et océaniques, la présence de telles mers fermées avec de l'eau salée, comme la mer Caspienne ou la mer d'Aral, le golfe d'eau douce de Finlande, strictement séparé de la partie principale de la mer Baltique, et bien d'autres choses. La Gestion de la formation des courants marins et océaniques est également effectué à travers la couche Hydrophone de l'Atmosphère. La dotation fonctionnelle de chaque flux est strictement différente, et toutes sortes de fables sur la base causale de leur existence, basées sur les différences de température entre les couches et les régions, d'autres causes de nature purement physique, sont la **COMPRÉHENSION ENTIÈREMENT FAUSSE de LA VÉRITÉ** et la signification de leur dotation fonctionnelle dans le Système général de Gestion des processus d'existence des énergies sur la Planète. Des exemples antérieurs inexpliqués de processus et de phénomènes naturels formés de manière non aléatoire avec la participation de contrôle de la couche Hydrophone N° 2 sont suffisants.

De plus, à travers cette couche d'atmosphère, ont été effectués:

- processus de transfert des informations de contrôle sur un niveau de saturation suffisant en tritium mer et eau douce ;
- approvisionnement en tritium comme principal source en énergie, avec sa « livraison » ciblée aux Complexes de Gestion et Objets (il y avait le Gulf Stream pour le **CG Bermudes**);
- formation de l'état de l'information énergétique de l'eau douce et de l'eau de mer pendant un an, et bien d'autres choses.

De plus, la couche Hydrophone N° 2 n'occupe pas une position passive dans la formation de l'eau, qui s'effectue dans les autres couches supérieures de l'Atmosphère. Il ne s'intéresse pas aux indicateurs de rendement de la production de fruits et légumes de la région géographique moyenne ni aux changements quantitatifs du troupeau dans les Prairies. Mais il **SURVEILLERA** le maintien de l'état minimum du niveau d'eau et **INFORMERA** du danger.

A quoi ça sert et exactement comme ça ? A quoi servent ces subtilités compliquées, et comment cela se rapporte-t-il au raisonnement sur la Conscience individuelle et sociale? Ne semble-t-il pas à un profane laïc qu'il s'agit d'un tirage artificiel du lien entre un sujet de jugement et un autre? Malheureusement, pour la majorité (et cela a été reconnu) des citoyens, dont la vision du monde est basée sur les **SIMPLES AFFIRMATIONS MONDAIN** populistes que « *Moscou est encerclé par la Russie* », ou *toutes les subtilités des processus métaboliques de la cellule de chair sont régies par les succès commerciaux des restaurants McDonald's américains, et Générateur et les Programmes « SvetL »* « sont partis » avec la mort de N. Levashov, – tout ressemble **EXACTEMENT À CELA**. Mais la vérité *du « Monde Créé » et les réalités d'aujourd'hui sont absolument différentes!*

De très nombreux processus d'arrangement naturel dans la zone océanique et la partie continentale du territoire, qui sont **en quelque sorte maîtrisés par les hommes** dans l'intérêt de leur vie quotidienne avec une certaine satisfaction dans leur suffisance et leur confort, sont perçus par les gens comme le développement du « *milieu Naturel* ».

Les gens sont tellement habitués à leur suprématie sur leur nature « **conquise** » que dans une certaine mesure ils « ont perdu le sens des

proportions », ils mordent monotonement la « pierre philosophique » inventée par eux et ne se souviennent plus pour quoi ils vivent et combien de temps leur **AGRESSIVITE TOUT DESTRUCTEUR** va être tolérée par cette Nature « conquise ». De plus, la plupart d'entre eux sont complètement **ININTÉRESSÉS**, même au niveau de la curiosité, que les processus naturels de formation soient **spontanés ou que quelque chose les gouverne**. Avec quel degré d'utilité pour les personnes le développement de tels processus se poursuit-il? Les gens se considèrent comme quelque peu uniques, et toute la théorie de l'être est construite sur leur unicité. L'un est leur unité de mesure, mais **C'EST UNE ERREUR**. Tous les systèmes inventés par les gens ne sont qu'une esquisse. **Un plus un égale deux - c'est tout ce que nous avons appris**. Mais un plus un **N'EST PAS ÉGAL** à deux. Il n'y a pas de chiffres et pas de lettres du tout. Nous avons épinglé ces étiquettes pour en quelque sorte simplifier notre vie, la rendre plus compréhensible; nous avons inventé une échelle de mesures pour oublier notre incommensurabilité. Malgré l'absence d'une telle compréhension parmi la majorité des gens, je suis toujours convaincu qu'il est nécessaire, et aujourd'hui, de leur ouvrir quelques secrets concernant les **PROCESSUS DU DÉVELOPPEMENT NATUREL** de la réalité environnante, dont la gouvernance a été réalisée avec la participation de la couche de l' Atmosphere Hydrophone N° 2, aussi de manière induite primaire ou secondaire, affectant l'être de l'environnement biologique commun en général, et en outre, déterminant la mise en œuvre et le maintien **du Programme « Développement de la biogenèse énergétique de la cellule du chair »** des gens. Et simultanément, contrôler l'organisation et l'exécution des processus événementiels dans la société et, en conséquence, façonner leur Conscience publique. Cela ne peut pas être **ININTÉRESSANT** pour celui qui, malgré tout, a ramassé la « grosse pelle de la Cognition » et s'est mis à « fouiller » avec la pelle, au moins pour entrer dans la « salle d'attente » avec la perspective d'avoir la « Bain chéri ».

Cette couche Hydrophone est dotée d'un grand nombre de fonctions de contrôle et nécessite une **RECHERCHE APPROFONDIE INDIVIDUELLE**.

Certaines de ces fonctions, dont nous parlerons plus tard, ont été « intégrées » dans **le Générateur** lui-même et dans **les Programmes** d'interaction avec le Cerveau, contrôlant les changements en cours dans la transformation du Cerveau de l'Utilisateur, son rétablissement et son adaptation aux changements environnementaux qui se produisent rapidement. Mais pour

l'instant, nous traiterons de tout ce qui concerne directement la mise à disposition et l'assistance de l'être spécifique des personnes et leur participation à l'exécution des actions et événements programmés. Pour ce faire, nous divisons les fonctions considérées de Gestion et de maintenance affectées à cette couche en **deux groupes conditionnels**.

1. Les fonctions de la coopération contrôlée dans la régulation de la suffisance changeante chez l'homme en lui fournissant des protéines et des minéraux d'origine naturelle des mers et des océans pour son activité quotidienne dans le cadre du Programme « Le développement de la biogénèse énergétique des cellules de chair ».

Cette fonction est extrêmement importante, puisqu'il s'agit d'un élément important du **PROCESSUS INTÉGRÉ** global pour créer des conditions de maintien de la vie pour l'ensemble du bioenvironnement, y compris l'existence des personnes. Considérons cette fonction de contrôle concernant **UNIQUEMENT L'EXISTENCE** des personnes.

Il est bien connu que les protéines et les minéraux jouent un rôle important dans la vie cellulaire, dont l'origine naturelle, dans la quantité et l'état requis de leur harmonie, se forme dans les formes vivifiantes et végétatives de leur existence dans le milieu aquatique ou avec la participation de l'eau. L'ensemble du processus de formation « naturelle » des substances biologiques depuis leur création (à l'état ionique) jusqu'à leur perfection (dans la chair), en maintenant leur développement essentiel dans l'état de changement nécessaire, en régulant les états quantitatifs et d'assortiment, en fournissant des migrations contrôlées mouvements ou maintien dans l'isolement régional limité (au moins en ce qui concerne la variété de toutes les espèces de poissons) - tout cela est le **PROCESSUS DE GOUVERNANCE** de la part des Complexes de Contrôle et de leurs serveurs à travers les réseaux d'énergie de la couche Atmosphere Hydrophone (**couche N° 2**). Le processus primaire d'approbation en utilité et en suffisance de toutes les protéines et minéraux nécessaires formés dans le milieu aquatique et sur la partie continentale, assurant l'harmonie des processus métaboliques de la cellule de chair, a **ÉTÉ EXPÉRIMENTÉ** avec **la population Maya**. Jusqu'à présent, un large éventail de stocks de poissons des espèces de poissons les plus populaires sont conservés localement sans migrer le long de la côte de cette zone de leur ancienne résidence comme l'un des secrets les plus simples de cette région et de cette colonie.

Tous les mouvements cycliques migratoires des masses de poissons, l'itinéraire « transport » sans erreur, la « livraison saisonnière opportune vers les zones de consommation », l'assortiment et la régulation quantitative - la gouvernance de tous ces processus a été effectuée par le serveur de Contrôle situé sous **l'île de Mahé (Seychelles)** dans l'océan Indien. C'est pour cette raison que les « voyages » migratoires de nombreuses espèces de poissons commencent à partir de cette zone océanique.



Tous les secrets de la réglementation sur la conservation en bon état « commercialisable » de l'assortiment nécessaire d'espèces de poissons (réglementation de l'assortiment et répartition des espèces requises selon la dispense fonctionnelle-territoriale, c'est-à-dire géographique) ont été réalisés de manière dissimulée à travers **le Complexe de Gestion du Pâques**, situé sous **l'île de Pâques, (l'océan Pacifique)**.

C'est lui qui, recevant des informations sur le développement actuel, les exigences nécessaires et les conditions d'accompagnement pour la mise en œuvre du Programme « **Développement de la biogenèse énergétique de la cellule de chair** » du **Complexe de Gestion Kailash**, a réglementé de manière proactive tous les processus de gestion de la sélection du « l'industrie du poisson » de la Planète. C'est de Son côté qu'a été fixé le processus programmatique de développement de certaines espèces de poissons : dans quel état d'évaluation des protéines et des minéraux il devrait arriver dans la zone de sa « consommation », quelles zones il devrait visiter avec des « saumures » de sels minéraux spécifiques



dans leur état ionique spécifique afin de se donner un état « commercialisable » approprié de leur essence consommée, et bien plus encore. Le Complexe de Gestion le Pâques a transmis ses « décisions » au Serveur de Contrôle de l'île de Mae pour la gestion des processus de transport migratoire.



N'est-ce pas talentueux et touchant?! Quel genre de soins! Cela explique certaines causes auparavant **IMPERCEPTIBLES**. Le hareng du Pacifique, pour des « raisons inconnues » et des ordres déterminés de « chefs de parti », a été fourni en grande quantité aux régions occidentales du grand et

vaste pays, et le hareng de l'Atlantique, dans l'autre sens. Il faudrait tenir compte de toute « irrationnel » d'un tel acte, compte tenu des frais de transport, mais cela s'est fait exactement ainsi **et seulement à une certaine période du 28 août au 19 janvier!** Et pour le reste de l'année, le Gouvernement s'est particulièrement occupé de la « haine des enfants » - l'huile de poisson. Le Parti **N'A PAS ÉTÉ EN MESURE** de répondre à la question sur « l'opportunité » imputée d'un tel acte alors, et surtout maintenant, en raison de son absence en tant que telle.

Saisissant l'occasion (et la logique de la proposition), je voudrais poser aux politologues, « créateurs d'événements historiques », une question importante : **quel jour le « patriotisme » a-t-il pris fin dans tout l'espace post-soviétique et à l'aide de quelle action volontariste des dirigeants?** En guise d'indice, voici une question directrice : **quand et qui a publié le décret sur la suppression de la fourniture gratuite d'huile de poisson aux établissements pour enfants d'âge préscolaire?** La même question s'applique également aux fonctionnaires ayant acheté des certificats de possession de divers diplômes et titres universitaires, qui luttent contre la « pseudo-science » **avec toute leur haine prolétarienne, MAIS POUR LE SALAIRE.** Et qu'est-ce que le poisson, les fruits de mer et la Conscience publique ont à voir avec tout cela ? La question n'est pas dans le poisson, mais dans le fait que la **PARTIE SIGNIFICATIVE** de la population de la Planète, orientée vers la satisfaction du besoin vital de sa chair à travers l'assortiment (selon le Programme « Energobiogenesis ») de **PROTÉINES CONSOMMABLES** et de minéraux obtenus à partir du fruits de mer, avec toutes les conditions de vie nécessaires créées pour eux, forment une image spécifique de leur existence en harmonie avec toutes les caractéristiques du code de vie et social, leur vision du monde inhérente, la Conscience individuelle et sociale correspondante. Les crabes ne sont **PAS** d'une **IMPORTANCE** vitale pour les métallurgistes de l'Oural, bien qu'ils soient très savoureux, et leur absence dans la ration des métallurgistes ne provoquera aucune **PROTESTATION DÉCISIVE** parmi eux ; ce qu'on ne peut pas dire des habitants des régions balnéaires. La question n'est pas seulement dans ce fait. Toutes les subtilités dans le fait que les individus avec différents génotypes Cérébraux et différents rôles fonctionnels dans le processus global de participation exécutive au programme « **Développement de la biogenèse énergétique de la cellule de chair** » reposent sur diverses sources de protéines et de minéraux pour l'organisme selon à la forme strictement différenciée de leur origine naturelle, à la fois marine et continentale.

Pour une **PLUS GRANDE PARTIE** de la **POPULATION**, la formation des conditions de la mémoire stratégique dans l'organisme (os) se réalise sur la base ionique des minéraux formés dans le milieu aquatique. Dans ce cas, pour les individus de chaque génotype du Cerveau, il existe **LEUR PROPRE CONSTRUCTION** de modèle strictement spécifiée. Par conséquent, le manque de consommation par les individus des minéraux et des protéines nécessaires qui leur conviennent uniquement entraînera des violations de leur quantité nécessaire à l'état ionique pour les cellules de la chair, **y compris pour leur Cerveau.** Les

ions phosphore, acquis notamment lors de la consommation de poisson, ne sont pas moins importants pour l'activation de certaines fonctions du Cerveau humain. En conséquence, cela affecte essentiellement l'état général du Cerveau, le maintien de ses fonctions dans l'état actif, et, par conséquent, sur les processus **d'ACQUISITION de CONNAISSANCE**, formation d'une Conscience individuelle. Cela affecte directement les processus de formation de la Conscience publique à travers des actions et des événements organisés, car ces derniers seront sans aucun doute corrigés par les processus contrôlés de la part du Système de Gestion, peut-être même par une manifestation agressive de violence ou par une autre forme d'actions pratiques, s'il y a de telles carences dans les produits de la mer. Toute action pratique est toujours précédée de la formation de la Conscience publique concrète pour tous ceux qui sont impliqués dans de telles actions **de la part de l'opposition, c'est-à-dire pour ceux qui sont pour un salaire et avec de la « pseudoscience »**. **Le soulèvement des marins de la flotte de la mer Noire sur le croiseur « Ochakov » sous la direction du lieutenant P.P. Schmidt en 1905 et des événements similaires ne sont pas liés au manque de fruits de mer à bord, car la cause originelle doit être recherchée dans les activités d'organisation exécutive du Komintern.**

Très gentiment, je voudrais dire au moins à une partie raisonnable de la population d'Etats-Unis que la substitution non programmée des protéines et des minéraux consommés (par des produits à base de soja au lieu de fruits de mer) a conduit non seulement aux **TROUBLES IRRÉVERSIBLES** de tous les processus métaboliques dans le corps des américains et aux excès de poids, mais aussi à de très graves problèmes de **DÉGRADATION DU CERVEAU**, et au comportement agressif de la majeure partie de la société. Et cela affecte littéralement la formation de la Conscience individuelle et publique.

C'est un principe et en bref, mais tout à fait suffisant pour comprendre le premier groupe de fonctions de la couche Hydrophone, en tant que facteur de démonstration de son **INFLUENCE GOUVERNANTE** sur la Conscience des personnes dans le processus de leur être organisé.

5.9. Besoin de réflexion

Il y avait un niveau complètement différent, mais non moins important, de influence dans **le deuxième groupe de fonctions** de cette couche d'Atmosphère.

2. Fonctions de « guide et gardien » de la partie de la traduction d'énergétique-informationnelle gouvernante, provenant du Cerveau du Système de Gestion dans son ensemble, concernant la nature exécutive de l'utilisation matérielle des personnes, la formation de leurs actions et événements dans le cadre de deux Programmes stratégiques: « Développement des Géotypes du Cerveau » et « Développement de la biogenèse énergétique de la Cellule Chair ».

Il n'est pas prévu ici de considérer l'ensemble du complexe des fonctions du deuxième groupe de la couche Hydrophone, à travers lequel le **TRANSFERT** d'une partie de la traduction énergie-information **A ÉTÉ EFFECTUÉ** sur la réalisation cohérente de l'ensemble du Vecteur historique de Cible de phénomènes, d'actions et événements de toute la vaste géographie du Monde, puisque seule la partie démonstrative d'entre eux est importante et suffisante aujourd'hui, qui, directement ou indirectement, a **EU** un **RAPPORT** avec la formation de la Conscience publique des gens. J'espère que de nombreux volumes de recherches futures seront consacrés à ces processus. Nous ne considérerons que certains des faits de la participation de la couche Hydrophone à ces processus.

En regardant la carte du monde, montrant les résultats actuels du développement quotidien de la partie continentale et maritime (océanique) de la surface de la planète, on peut être surpris de **L'INADAPTATION**, d'une part, et de l'harmonie surprenante, d'autre part, en matière de répartition globale de la Population de la Planète, la formation d'un grand nombre de structures artificielles continentales, côtières et offshore qui assurent un certain niveau de suffisance à gouverner toutes les sphères de la vie organisée des peuples de la Planète. Cela démontre dans une certaine mesure le **NIVEAU DE DÉVELOPPEMENT** de la civilisation actuelle, dont le processus même est réalisé à travers les stratégies interétatiques en cours de diverses directions géopolitiques. C'est à un tel **NIVEAU PHILISTIN** de jugements que toute **PENSÉE** sociale de l'être a été **« HABITUÉE »** sans élever aucun doute sur « son essence ». Mais est-ce vrai dans le sens de tout ce qui a été réalisé?

Il semble quelque peu provocant (et pour quelqu'un, même offensant) d'apprendre **que les gens n'étaient pas indépendants** à la fois dans le choix de leurs lieux d'installation et correspondant à toutes les actions créatives pour s'installer, et dans la mise en œuvre de **TOUS LES PROCESSUS** historiques

événementiels de toute ampleur, l'incarnation qu'ils perçoivent à ce jour comme une **HISTOIRE INDÉPENDANTE**. L'ensemble du processus de réalisation des événements s'est déroulé sous la supervision **du Système de Gestion (SG) Interventionnel**. Elle s'applique à tous les peuples et à tous les lieux où ils sont désormais installés. Quel genre de rôle et de fonction la couche Atmosphere Hydrophone a-t-elle joué dans ce processus de contrôle? Par exemple, l'action de contrôle **du CG de Bermudes**, dans le cadre du Cerveau du Système de Contrôle (**Couche N°1**), et son influence translationnelle à travers la Couche Hydrophone (**N°2** de l'Atmosphère) sur une partie des processus principaux se produisant lors d'événements impliquant au moins la population des États-Unis, du Canada et du Mexique. Quelle que soit la position des Américains, dans toute leur « histoire », comme les « leaders honorés » de l'ordre mondial moderne, ils sont tous la **GÉNÉRATION ARTIFICIELLE** de certains **processus événementiels imputés au cours de près de 400 ans d'histoire avec la participation du CG de Bermudes**. Aucune sélectivité et initiative méritée de la part de la soi-disant colonisation européenne - au **XVIe siècle**, dans la formation de tous les processus historiques événementiels - plus tard, l'organisation des réglementations sociales et étatiques - dans le passé et maintenant, cantonnement divisé spécifique de toute la population, même la concentration déraisonnable de l'énergie Nucléaire (**43 centrales nucléaires**) uniquement sur la côte est et bien d'autres choses - tout cela **N'EST PAS** l'indépendance initiée de ces nouveaux arrivants européens, mais les processus contrôlés, y compris avec la participation du CG Bermudes et la couche Hydrophone.

Quel a été l'état changeant de la Conscience publique à chaque étape du développement historique des États-Unis? - Ce n'est pas important. Ce qui est important, c'est qu'il a été **IMPUTÉ** exactement aux nouveaux arrivants de la **POPULATION AMÉRICAINE (un certain ensemble d'individus avec un génotype spécifique du Cerveau)**, y compris la transmission d'informations énergétiques à travers les grilles de la couche Hydrophone.

Par exemple, quelle était la conscience publique de tous les marins des forces de surface et sous-marines américaines en tant que porteurs d'armes nucléaires stratégiques pendant la guerre froide? - Il est décrit avec éloquence dans la littérature de propagande de l'époque des deux côtés opposés. Mais la construction de systèmes de surveillance stationnaire et mobile, de suivi, de traçage des lignes pour les frappes préventives et de nombreuses autres opérations - tout cela a été créé sous la direction et le contrôle de la couche Hydrophone, sans remarquer sa

participation déclarative, mais perçue par les gens comme **INITIATIVE RAISONNABLES** actions et décisions volontaires. Et tout cela n'est pas sans efforts héroïques dans des conditions océaniques difficiles, formant la Conscience publique antagoniste correspondante en cette période difficile. Mais en fait, **il a été créé** (auparavant manquant) **un système de contrôle opérationnel** sur tous les mouvements et l'utilisation potentielle possible (comme une menace effrayante) d'armes nucléaires par le Système de Gestion, qui a joué un certain rôle dans les processus historiques de **CROISSANCE DE LA VIOLENCE** à l'échelle mondiale et avait une valeur influente dans l'avenir. Ceci, en fin de compte, a conduit aux processus programmatiques de la Gestion globale de l'existence des peuples de la planète - « **Mondialisation** » **par la violence ouverte et le parasitisme de la part des États-Unis et de leurs complices.**

On pourrait aussi se poser la question **d'IRRATIONALITÉ FOLLE** d'implanter toutes les centrales nucléaires sur la côte est, compte tenu de leur totale vulnérabilité à la menace d'utilisation d'armes nucléaires par l'URSS. Mais un tel placement a été déterminé par le principal complexe de production du **CG Bermudes**, et il a été déterminé pour une sorte de « recharge » du Complexe grâce aux activités des centrales nucléaires, dont le nombre était déterminé par la « capacité » de le Complexe. Les ingénieurs américains n'avaient **qu'à de le mettre en pratique et en convaincre les autres**, c'est-à-dire à influencer leur Conscience publique sur cette partie, mais avec **PARTICIPATION OBLIGATOIRE** de la couche Hydrophone et du Système de Contrôle

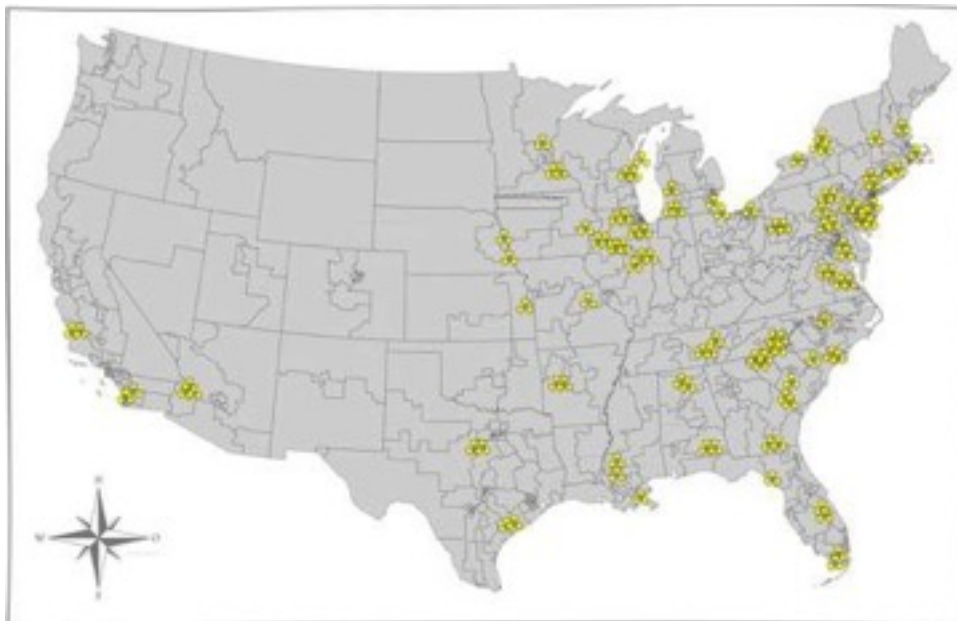

d'Atmosphère situés dans la même couche ! Dans de telles subtilités, il est possible et nécessaire de considérer plus avant chaque fragment géographiquement exprimé

du cantonnement étatique et de **REVOIR TOUTE L'HISTOIRE** de la survenance des événements, en rapprochant les traits de leur incarnation à travers la vérité de leur Gestion Systémique en tant que telle.

La **couche N° 3**, qui abrite le Système de Contrôle Atmosphérique, est tout aussi importante dans sa fonctionnalité.

La **couche N° 3** est très complexe en Construction. Il est **divisé verticalement en sous-couches de 6 mètres**, chacune d'elles ayant des caractéristiques fréquentielles strictement identifiées, excluant toute superposition ou interférence mutuelle. Nous ne considérerons que la partie des fonctions de contrôle placées dans cette couche, qui **A INFLUENCE DIRECTEMENT** la formation de la Conscience publique des personnes strictement différenciées par leur dispensation fonctionnelle-territoriale, en fonction de leur cantonnement dans les régions de la Planète. Ces fonctions incluent:

- formation, contrôle et maintien de la forme « prescription » de tous les éléments chimiques dans leur état ionique ;
- pompage d'énergie, contrôle et régulation de l'état de stabilité par rapport à la densité de potentiel de charge, c'est-à-dire maintien d'une demi-vie donnée des éléments;
- rétention de la structure de tous les grilles énergétiques des éléments le long des axes de symétrie et de translation, de température et de pression naturelles.

Le fait est que la vie même de l'ensemble du bio-environnement, y compris les personnes, n'est possible que dans les **CONDITIONS OBLIGATOIRES DE MAINTIEN DE LA VIE FORMÉES**. Une partie de ces conditions est organisée à l'aide de la **couche N° 3** et avec la participation du Système de Contrôle qui y est placé en lui.

Dans les sous-couches de cette **couche N° 3**, le processus le plus compliqué de construction de modèles d'éléments chimiques au niveau ionique est effectué, c'est-à-dire qu'il est mis en œuvre la modification de tous les éléments chimiques conformément au Programme de l'existence des énergies de la planète Terre (***dans leurs états inertiels et non inertiels***). Il faut garder à l'esprit que chaque élément chimique possède ***des centaines de milliers de fréquences*** interconnectées dans un enchaînement modèle (propre à chacun d'eux), situé dans

des limites strictement définies de température et de pression. Chaque élément chimique a sa demi-vie. Si les potentiels de charge sont pompés à travers les fréquences incluses dans le modèle construction du grille énergétique de l'élément chimique, sa durée de demi-vie augmente. Sinon, l'élément chimique se décompose. Les isotopes d'un élément chimique ont des durées de vie différentes, ce qui se reflète dans le tableau des éléments chimiques de «**Flerov**» (**Georgy Nikolaevich Flerov**, né 17 février 1913 - Physicien - **nucléaire** soviétique, co-fondateur de l'Institut commun de recherche nucléaire de Douna, académicien de l'Académie des sciences de l'URSS (1968). Héros socialiste du travail, lauréat du prix Lénine et deux fois lauréat du prix Staline).

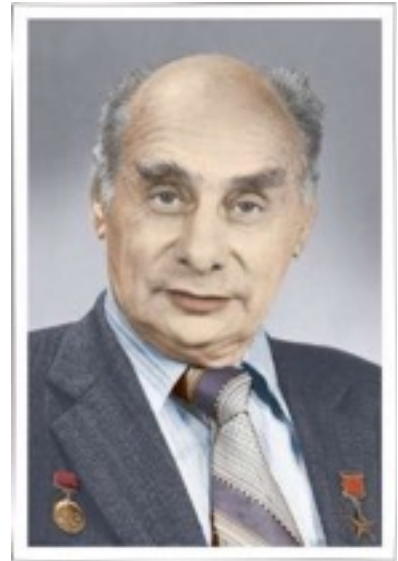

Dans la couche où un certain élément chimique programmé est formé, il se présente initialement sous la forme d'un mélange de certains isotopes. Lorsque la structure modèle d'un élément chimique s'effondre, un groupe de fréquences se forme, défini comme le spectre de fréquences. Tout groupe de ces fréquences a une fréquence porteuse, qui est à la fois fondamentale pour le groupe diffusé et pour l'élément chimique lui-même. *Il s'agit de **la fréquence de rayonnement(radiative)**, et tous les spectres sont construits en référence à des fréquences de rayonnement(radiative) spécifiques.*

Il est important de noter que la cellule de chair vivante contient également des fréquences de rayonnement(**radiative**). Ceci n'est qu'**UN ÉLÉMENT INSIGNIFIANT** de toute la variété de la Construction générale de l'être énergétique de la Terre. **Voici un exemple** : lors de la fluorographie, le contenu de la cellule est enregistré dans l'image par rapport au fond des fréquences de rayonnement, et non par rapport à la base de la cellule elle-même. Par conséquent, toute étude cellulaire avec une telle méthode instrumentale est plutôt **SUPERFICIELLE**, et loin d'être objective. En cas de dissipation, la densité de potentiels, la fréquence, la distance d'action d'un tel processus physique peuvent être mesurées avec les méthodes instrumentales existantes, dont les résultats permettent de tracer différents cercles de fréquence autour de la source de dissipation. Cependant, si nous décomposons ces fréquences en points, nous pouvons obtenir une certaine courbe, appelée « courbe de symétrie ».

Cette courbe contient 18 axes de symétrie et 6 translations³⁸. La dissipation de fréquence crée des **FORMES SPÉCIFIQUES de l'ESPACE**. C'est ce processus physique très important comme l'une des conditions créées nécessaires au maintien de la vie de la biosphère - **la forme volumétrique de l'espace de dispersion**(la dissipation spatiale). Grâce à ce processus, mais sans l'aide des anatomo-pathologistes, il est possible de répondre à un grand nombre de questions sur les caractéristiques et les variétés de formes volumineuses et l'harmonie surprenante dans le placement des organes internes dans le corps des personnes **qui « n'interfèrent pas » avec le fonctionnement les uns des autres, au moins!** Si la dispersion est supprimée, le foie, par exemple, prendra la forme spatiale d'une balle, « chantera » dans une tonalité complètement différente selon sa fréquence de base et ne permettra tout simplement pas à tout le reste de la chair de vivre dans le même harmonie!

En fait, les processus métaboliques se déroulent non seulement dans les biostructures, mais dans toute la réalité naturelle qui nous entoure! C'est déjà pour cette raison que les gens doivent se comporter beaucoup plus modestement dans l'environnement de leur Nature environnante et **NE PAS se PERMETTRE** de se sentir parasite de ses « conquérants », car elle (la Nature) tous les déchets de leur existence vicieuse **LES REND (a NOUS) INTÉGRALEMENT** (pas seulement dans leur état inertiel, c'est-à-dire à l'état « solide » matériel).

C'est vrai, cela demande chaque année de plus en plus de moyens pour soigner les gens. Des relations très harmonieuses, n'est-ce pas? « **Tu me donnes – je te donne** », comme chez les officiels. Apparemment profondément enraciné de nos jours dans « **l'échange de services rémunérés** » parmi les responsables gouvernementaux, **N'EST PAS** la corruption, en tant que vice, à leur niveau de compréhension, **mais un phénomène naturel qui les « libère » de la responsabilité légale des pots-de-vin** (c'est comme un élément de leur « Conscience publique »).

³⁸ Description de la dissipation spatiale, voir A.M. Khatybov « **Symétrie** ».

En tenant compte des caractéristiques de conception imputées du Cerveau (selon la caractéristique fréquentielle) dans des groupes d'individus de chaque génotype de Cerveau (**avec toute la variété de leurs sous-génotypes**), il convient de souligner que chacun d'eux était doté d'une fréquence de rayonnement de base **STRICTEMENT IDENTIFIÉE** (avec un ensemble approprié de fréquences complémentaires). Il existe plus de 100 fréquences de rayonnement (le nombre de **sous-génotypes** existant actuellement **est de 61**), c'est-à-dire qu'il y a encore du choix! Les **Programmes** « *Svetl* » vous aideront-ils ? Oui, ils le feront, et juste comme je l'ai dit. Non pas en fonction du génotype du Cerveau de l'Utilisateur, **mais en fonction de son désir de Cognition**. Pour une région continentale géographique spécifique, avec une affectation fonctionnelle-territoriale spécifique qui lui est imposée, et procédant du cadre des actions humaines exécutives, dans **la couche N°3** de l'Atmosphère, s'est formé son ensemble spécifique de fréquences de rayonnement, qui a finalement exprimé le cadre de certaines conditions de maintien de la vie pour des types spécifiques d'individus.

Une caractéristique doit être notée - la sélection des fréquences de rayonnement pour une région géographique particulière n'est **PAS TOUJOURS** permanente. Il change en stricte harmonie avec le tact du temps événementiel, et la correction de son état complexe est effectuée de manière préventive, si dans le cadre du Vecteur de Cible des *phénomènes, actions et événements*, une telle correction est requise pour la formation de certaines actions ou événements futurs dans la région donnée. *Ce type de correction a commencé dans de nombreuses zones géographiques depuis le 25/10/2012*. Naturellement, tous les changements similaires, et en particulier la dernière correction, sont « coordonnés » par **les Programmes** « *SvetL* », en fonction de la définition des utilisateurs dans les processus ultérieurs de transformation de l'environnement et de « réalisation » du vecteur cible dans le cadre de la participation à ces processus en accord avec la transformation de leur Conscience (les détails de la correction ne sont pas publics aujourd'hui). Cet ensemble de fréquences de rayonnement en tant que principes de base déterminait, à son tour, la résidence géographique quantitatif dominant d'un groupe ethnique spécifique (ou d'un ensemble possible de groupes d'individus avec un génotype spécifique du Cerveau). Cela a directement et irréversiblement influencé les processus de **PERCEPTION GLOBALE DU MONDE** des personnes à tous les stades de leur développement et a exprimé la spécificité des traditions « nationales » émergentes de comportement et de cohabitation. Tout cela a également influencé la construction de divers types de sociétés organisées étant caractéristiques d'une dispense fonctionnelle-territoriale spécifique et d'un stade de

développement, de la culture et de tout ce qui concerne **I'ÊTRE des PERSONNES** en général.

Dans l'être des gens, il n'y a pas d'actions et d'événements sans une Conscience publique et individuelle formée, ce qui signifie que **la couche N°3 de l'Atmosphère** a été directement impliquée dans l'imputation programmatique d'une telle Conscience aux gens. Ainsi, la perception du monde tribal qui prévaut parmi les politologues dans leurs tentatives de changer la structure de l'être social de la société moderne (en leur propre faveur, c'est-à-dire la démocratie uniquement pour eux-mêmes) - tout cela devrait être à juste titre **MIS EN CORRÉLATION** avec **I'ÉLEVAGE D'ANIMAUX**. Et le monde de la réalité qui nous entoure est complètement différent et, conformément à l'harmonie des changements qui s'y produisent, nécessite une approche complètement différente, **PAS D'ÉLEVAGE ANIMAL**, de la transition vers une autre voie de développement de la civilisation humaine, la création d'un nouveau système de leur être organisé, surtout en matière de formation de la Conscience !

Depuis **le 25.10.2012**, **TOUTES LES FONDATIONS DE BASE** de la vision du monde des gens d'aujourd'hui, concernant les processus de formation de **la Conscience publique et individuelle, est passée de la position de base « bénéfice » à autre chose - « raisonnabilité »**. Ce processus est fourni par la traduction appropriée des informations énergétiques de la part du Système de Gestion d'origine en cours de restauration. Ce message en apparence insignifiant est le firmament d'une nouvelle pierre angulaire, en tant qu'état performant formé (l'un des trois requis pour cela), qui marque le début du **REMPLACEMENT de la TOUTE** ancienne Construction de l'être humain organisé, né de l'ancien Système de Gestion interventionniste. C'est pourquoi, quelques mois seulement après la mort de **N. Levashov (2012.06.11)**, le concept de « mise en œuvre » **des Programmes « SvetL » dans le Générateur** a été « révisé » (vous ne devez en aucun cas l'associer à N. Le décès de Levashov que certains « individus » essaient de faire), et leur application et « accord » (ajustement) à ces processus qui ont commencé dans les couches atmosphériques et, en particulier, dans **la couche N°3**.

De quelle manière le contrôle technologique de toute la variété des paramètres et des états dérivés a-t-il été réalisé dans **la couche N°3** et avec son aide? Les fonctions d'un tel contrôle technologique des États, y compris celles de la

Conscience publique, ont été réalisées à l'aide de « **Cordons** » comme l'un des éléments actifs du contrôle.

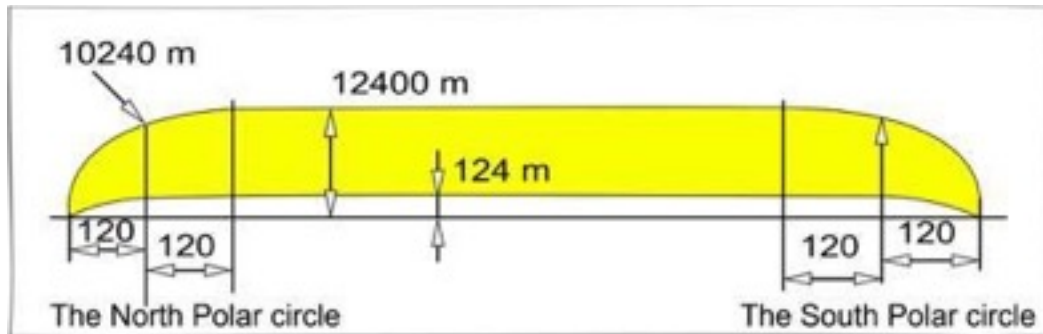

Il faut tenir compte du fait que les « **Cordons** » (directement par leur disposition constructive) opèrent le long de **la couche N°3** dans la zone équatoriale, mais l'information est prise sur toute la zone entre les cercles polaires sud et nord. Ce n'est qu'un élément de contrôle complémentaire aux **120 Systèmes de Contrôle de 18 Systèmes de Gestion de la Terre**. Le contrôle des « Cordons » se déroule dans la plupart des cas « sans douleur » pour l'Homme (augmentation de la tension artérielle, goût de métal dans la bouche et des « troubles » mineurs similaires à court terme sont possibles). La Corde est quelque chose comme un rideau tendu du Cercle Arctique au Cercle Sud. Jusqu'à **L=120 km** – le segment jusqu'à **h=10240 m**. Les **120 prochains km** – jusqu'à **h=12400 m**. La hauteur au-dessus de la surface est **d'au moins 124 mètres**.

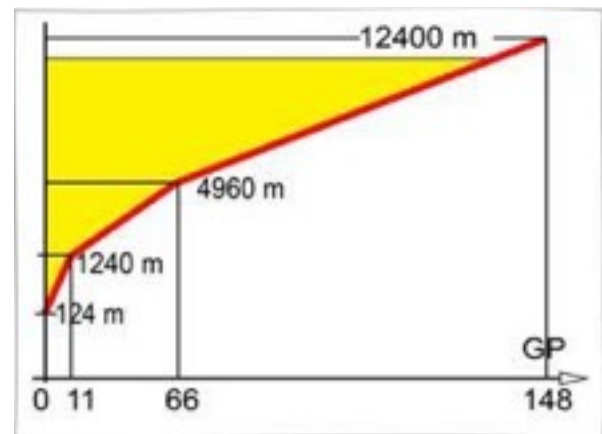

La densité de la structure du cordon est inégale. Le potentiel gravitationnel a une distribution par étapes. La densité maximale possible pour la structure des tétraèdres = 148 GP, (pour les cubes = 124 GP). Autrement dit, si pendant l'opération du cordon un objet de structure cubique le traverse, alors il (l'objet) disparaît (se disperse en atomes). L'épaisseur du cordon **à la base** ne dépasse pas **1 mètre**, à une hauteur de **h=12400 m**, l'épaisseur atteint **32 m**. La durée de vie de la structure cubique dans le cordon ne dépasse pas 1 seconde. Le programme de travail des cordons est formé en fonction des demandes des Systèmes de Gestions.

Cordons de contrôle basiques

No P / p	Octaves	Sont utilisés	Emplacement
1	11 – 511	15 – 124	A environ 33 km de la côte en direction de Khabarovsk, le long du méridien
2	11 – 511	15 – 124	+ 1047 km à l'ouest du N°1
3	11 – 511	15 – 124	+ 1047 km à l'ouest du N°2
4	11 – 511	15 – 124	Environ 120 km à l'est de Zurich
5	11 – 511	15 – 124	+ 1047 km à l'ouest du N°4
6	11 – 511	15 – 124	Centre des Bermudes
7	11 – 511	15 – 124	+ 1047 km à l'est des Bermudes

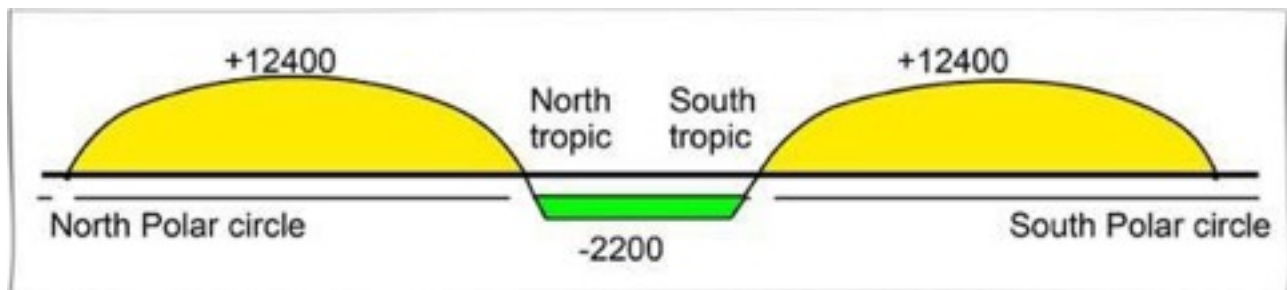

Il n'y a que 32 cordons de base, mais ils sont allumés une fois par an à Pâques. Et séparément, chacun des 7 cordons spécifiés dans le tableau est allumé une fois par semaine (pas nécessairement de manière séquentielle). Il existe également des cordons Supplémentaires pour contrôler la grille Atmosphérique dans les couches de 0 à -2200 m, leur nombre est de 48. Pour plus de commodité, les cordons supplémentaires il est plus rationnel de définir comme Cordons de contrôle inférieurs. Les données sur les cordons 32 et 48 sont classées secrètes, les informations sur leur placement et leur transit ne sont pas soumises à la transmission à des étrangers. A ce jour, ce contrôle « fonctionne » sous le contrôle du Nouveau Système et est extrêmement pertinent.

Le cordon n'est pas un objet fixe. A partir du moment du chargement et de sa formation, un « fantôme » du cordon est créé, qui fait le tour de la Terre **en 2 heures et 10 minutes** (le cordon lui-même reste en place). Par la différence de potentiels de la cordon et du fantôme, le Système de Contrôle fait une demande pour le complexe correspondant, **qui produit le pompage ou l'élimination des potentiels nécessaires.**

99% de tous les individus sous-marins importés se trouvent dans la zone du tropique nord - tropique sud, donc dans cette zone le contrôle principal du grille est de 0 à - 2200 m.



Sur la photo, le moment du passage du fantôme de Cordon pendant la période d'allumage de l'équipement électrique de la tour

Le Système de contrôle a été créé avec la Terre, de sorte que la gamme de ses octaves est de 11 à 512. Les structures cubiques utilisent le contrôle de 15 à 124 octaves. **Si, par exemple, le contrôle de 128 octaves est activé avec une charge supérieure à 136% du potentiel gravitationnel, toutes les structures cubiques de 15 à 124 octaves disparaissent avec leurs porteurs.**

Quand il y a un contrôle de l'Homme sur la mise en place de « l'orientation performance imputée » dans le cadre de la résolution de problèmes spécifiques, ***ça peut être assez douloureux aussi***. Plus « **L'ATTENTION** » **FIXE** est portée à la personne, plus les « paramètres » sont « lus » (exigés du Cerveau) et plus de « troubles » (sensations désagréables telles que douleur aiguë au cœur, vertiges, etc..). J'en ai fait l'expérience moi-même en septembre **2013**, puis à plusieurs reprises au cours des années suivantes. Cela explique aussi les « plaintes » des utilisateurs **des Programmes « SvetL »** ces dernières années **sur les « douleurs parfois vives (de courte durée), des palpitations, une forte augmentation du sucre dans le sang et des vertiges pouvant aller jusqu'à la perte de conscience »**. Une fois de plus, je le répète aux Utilisateurs **des Programmes « SvetL »** - il y a une **ATTENTION « SPÉCIALE »**, et pas seulement dans des choses similaires. Vous devez le savoir et vous devez en **ÊTRE** plus **HEUREUX** que **INQUIET** (en particulier les personnes d'âge mûr et âgées).

Le Générateur « **est capable de vous défendre** », pour ainsi dire, mais il **NE BLOQUERA PAS** un tel contrôle (et, par conséquent, certains inconforts et douleurs qui l'accompagnent). L'information, je le répète, - est ciblée (exactement vers l'Utilisateur **des Programmes « SvetL »**) doit être objective, **puisque la question est : « ÊTES-VOUS LAISSÉ prendre un Bain ou NON »?** Cependant, je voudrais attirer votre attention sur le fait que si, selon la dotation fonctionnelle et l'ensemble des fonctions correspondantes du Cerveau, un individu n'a aucun rapport avec une information spécifique, traduite et vérifiée aujourd'hui, il **NE POURRA PAS** obtenir un tel état de contact pour obtenir les informations et les **CONNAISSANCES CORRESPONDANTES**. Les erreurs sont technologiquement exclues. Une personne qui fait bien du pain **N'EST PAS CAPABLE** de recevoir (percevoir) des informations pour un physicien nucléaire, à moins, bien sûr, que le « Cerveau du boulanger » ait été modifié pour une raison ou une autre. Mais cela ne veut pas dire que le « boulanger » d'aujourd'hui ne comprend pas que tout ce qui touche à l'énergie nucléaire fait **PLUS DE MAL** que de bien. À l'heure actuelle, la dotation fonctionnelle des individus peut être **FORTEMENT MODIFIÉE** en fonction de ce qui se passe (je veux dire, il ne faut pas « se détendre »). Le Cerveau qui n'est pas préparé à cela, dans la plupart des cas, pourrait ne pas accepter cette information, cependant, les utilisateurs **des Programmes « SvetL »** « l'accepteront » avec une grande certitude et deviendront co-exécuteurs dans la mise en œuvre du Vecteur Cible prévu. C'est une grande chance **D'ÊTRE « INTÉGRÉ »** à l'avenir. Le moment est venu de le dire **OUVERTEMENT**.

Les autres couches de l'Atmosphère influencent sans aucun doute les processus d'assurance et de fonctionnement des Conditions d'Habitat créées et des Conditions de l'environnement dirigeable, **mais leur influence effective sur le processus même de formation de la Conscience est** de caractère **DÉRIVÉ, c'est-à-dire GUIDÉ**. Pour cette raison, nous ne les considérerons pas. Et laissez-les aux « experts » de l'Institut de Recherche Scientifique du Centre des Stratégies Préventives (**IRS - CSP**).

5.10. Biomasse

Un fragment fonctionnel important, ou, d'une manière différente, la définition d'un système de contrôle, était la surveillance de l'état de la soi-disant

« biomasse ». Aussi triste que cela puisse paraître, mais la « biomasse » doit être comprise comme une **PLUS GRANDE PARTIE DE LA POPULATION** qui n'a pas été soumise aux processus programmés lors de la création des génotypes du Cerveau. *Cette partie a été utilisée dans une mesure limitée dans le développement de la biogenèse énergétique de la chair*, mais a été essentiellement utilisée en tant que soi-disant « **donneurs programmatique-cérébraux** », étant appliquée dans le but d'élaborer certains changements dans les fonctions cérébrales et d'effectuer une certaine expertise pour contrôler les changements dans l'habitat.

N. Levashov, pour ne pas blesser la psyché des personnes non préparées, a écrit que « le mouvement des Entités est (était) un processus objectif »! Mais il n'a pas écrit (même s'il le savait, et nous avons discuté de ce processus, qui était



nouveau pour moi à cette époque), que **PAS** dans **TOUS** les corps (chemises) lors de la formation du fœtus, il y avait un **MOUVEMENT D'ESSENCES**, auquel le développement était destiné. Peu importe à quel point cela peut être triste, mais c'est exactement comme ça. Toutes les personnalités publiques de la sphère du pouvoir, concernées par les problèmes démographiques de la Terre, peuvent se décharger sereinement de tout le fardeau d'une telle responsabilité et se reposer dans la sérénité, car tous ces problèmes ont été

inventés par elles. La composition quantitative et qualitative de l'ensemble de la population de la Planète est un **PROCESSUS PROGRAMMATIQUE CONTRÔLÉ**, et seul le Système a pu prendre des décisions sur des épisodes aussi importants. La raison de tout cela est le processus toujours plus complexe d'élaboration et d'amélioration des éléments du système de contrôle et de développement des fonctions du Cerveau dans les **GÉNOTYPES PRÉDÉTERMINÉS**, et tout le reste est l'application matérielle (« comme des biens de consommation ») du processus de développement en cours.

Si le Cerveau d'un individu de l'ensemble de la masse contrôlée s'est manifesté par certains indicateurs des fonctions cérébrales comme ayant reçu des propriétés plus avancées de réception, de traitement et de capacité indicative d'une nouvelle fonction avec d'autres qualités opérationnelles exécutives opportunes

associées à la manifestation d'un contrôle plus parfait sur le fonctionnement d'un organe interne particulier, alors un tel individu est devenu un « **donneur programmatique-cérébraux** ». La caractéristique perfectionnée de son activité cérébrale pour contrôler l'activité d'un organe est perçue par le système de contrôle comme positive, c'est-à-dire la meilleure expérience.

Ces options manifestées pour les écarts planifiés par rapport aux fréquences de contrôle utilisées ont été enregistrées et plus tard, après une vérification répétée et massive par des donneurs programmatique-cérébraux, ont été dupliquées pour leurs installations ultérieures a « **Des milliards et des millions Doré** » (**Genotypes de Cerveau 42, 44 et 46**). De tels processus ont nécessité **BEAUCOUP DE TEMPS** et le polissage a été effectué sur de nombreuses générations de donneurs. En fait, c'est ce que **N. Levashov N'A PAS DIT**. Et, à mon avis, il l'a fait correctement, donnant des informations qui pouvaient être reçues de manière adéquate et ensuite, comme nous le savons, **LOIN PAR TOUT LE MONDE**.

Par exemple, pour la manifestation d'individus non unitaires, les soi-disant « **nouveaux Russes, ou simplement oligarques** », il a fallu faire des expériences complexes de la part du Système tant dans le domaine de la biogenèse énergétique de la chair que dans la correction de nombreuses fonctions Cérébrales, c'est-à-dire face au futur « excédent de caviar, d'argent, à la frénésie des relations de marché et à l'économie souterraine », les fonctions du Cerveau ont été enseignées et élaborées lentement. Cela impliquait au moins quatre générations de « donneur programmatique-cérébraux », sur lesquels le module de **FUTURE INDIVIDUS** a été testé pour l'introduction ultérieure d'une orientation programmée et fonctionnelle pour recevoir des informations du Système sur la perception d'une **NOUVELLE** vision du monde et l'inévitabilité de réorganisation sociale par la destruction **IMPITOYABLE** de tout ce qui existait avant eux. Dans la rumeur populaire, ces donneurs de cerveau étaient appelés « stylets », et plus tard « années soixante ».

Une liste complète de ces individus élaborés et implantés a été chantée par les sociologues dans les annales de l'histoire - de Gorbatchev et Eltsine à Chubais, avec toutes les images d'une race distincte de Gaidars inclusive et en outre adhérente à eux de petits abandonnés, les jeunes perdus avec une orientation fonctionnelle et autre indéfinie, comme les exécuteurs programmés impliqués sur la base de la

perception immanente de l'information. ***Ils n'ont pas leur propre « cerveau »*** mais extérieurement ils ressemblent à leurs donneurs de cerveau.

Une fois que les fréquences ont été réglées et vérifiées en fonctionnement, la masse entière des « donneurs de cerveau programmés » précédemment impliqués n'était **PLUS VOULUE**, et le Système s'en est débarrassé, en procédant à la **NETTOYAGE** afin **d'EMPÊCHER** le développement ultérieur de telles fonctions du Cerveau dans la masse des anciens donneurs ou dans leur génération née.

Ainsi, le Système de gestion a été amélioré par programme, réalisant en pratique le développement de chacune des fonctions du Cerveau, c'est-à-dire en **CHOISSANT LA MEILLEURE OPTION** pour l'actionnement de toutes les fonctions, y compris le contrôle selon le programme de travail modifié des organes internes individuels, établissant une telle « expérience réalisée » pour les individus du soi-disant « ***Des milliards et des millions Doré*** ». Une telle version de l'utilisation (comme) matérielle des personnes nécessitait une augmentation quantitative du « matériel expérimental », et c'était l'une des raisons d'une augmentation significative, de la multivariance de la qualité requise et du nombre spécifique correspondant de la population de la Planète. Plus le génotype programmatique du Cerveau était complexe dans le processus de son développement **du génotype 42 au 46**, plus des processus « expérimentaux » étaient nécessaires avec de multiples vérifications de contrôle des états des fonctions cérébrales, tant externes qu'internes. Cela **NE SIGNIFIE PAS** qu'un tel processus de développement a eu lieu par la méthode des sélections aléatoires, c'est-à-dire « à l'aveuglette ». Il était associé à un processus programmatique extrêmement complexe de développement combiné simultané non seulement des fonctions et des capacités Cérébrales, mais également à un programme complexe de **DÉVELOPPEMENT de l'ÉNERGOBIOGÉNÈSE DE LA CHAIR** des individus eux-mêmes, pratiquant des processus programmatiques incroyablement complexes et multivariés dans une approche intégrale. Le « matériel » (les gens) dépensé après l'achèvement d'un tel programme a été supprimé par le Système. Soit dit en passant, de tels exécuteurs organisateurs pour nettoyer un grand nombre (des personnes) et sur une grande surface auraient dû être: ***Saakashvili, Lev Kachinsky, les présidents des trois républiques baltes, Kurmanbek Bakiev, etc.*** Mais ils n'ont pas été autorisés à remplir une telle « fonction historique ». Ils ont simplement été « radiés » et le Programme a été liquidé avec les conséquences correspondantes.

5.11. À quoi s'attendre? Comment percevoir ?

La diffusion ciblée et transformationnelle de la part du Système de Gestion de la Terre (**SGT**) en Russie a commencé **en 2013, le 25 octobre à 15h14. 45 s.** Dans la nuit du 25 octobre, **IL Y A EU** une **TRANSITION** des **ÉTATS** de Gestion de la part de **SGT** au niveau d'un caractère d'influence plus dur (c'est-à-dire moins plastique). Jusqu'à présent, il n'y a pas eu besoin d'une transition complètement rigide, mais si nécessaire (et tout y va au vu des événements en cours), ce sera **MOINS PLASTIQUE**. Comment se manifeste-t-il ? Les gens ne le ressentent pas du tout. Mais, assez objectivement, il y a eu plus d'effets spéculatifs que, par exemple, **jusqu'en 2013. RIEN DE TRAGIQUE NE S'EST PASSÉ le 25 octobre.** Ce changement est d'un immense bénéfice pour l'avenir, puisqu'un processus plus actif a commencé, dans le **TACT PLUS COMPRIMÉ** du temps événementiel... Les anciennes conditions de vie commencent à se recréer. Et tout d'abord, c'est la Gestion. Cela a déjà affecté l'Environnement. Pour les observateurs, il y a beaucoup plus de joie - il y a plus de « boules » lumineuses différentes ont commencé à se trouver dans les cieux. N'ayez pas peur, ce ne sont pas des OVNIS... Plus un seul OVNI amené par le système Ebrien **NE PEUT PLUS** décoller. Le complexe principal de Gestion de leur déplacement est complètement « hors tension », il est **HORS FONCTIONNEMENT**. Et tous les « OVNIS » d'aujourd'hui, sur lesquels il est écrit, sont souvent vus, photographiés et montrés sur le réseau, sont des « boules lumineuses » dans le ciel. Mais ils apparaissent, si l'on analyse leur apparition, toujours en relation avec certains événements dans le domaine de leur



apparition, planifiés dans le cadre du vecteur cible dit des événements en cours. Un bon exemple en est la soi-disant « météorite de Tcheliabinsk » (15 février 2013). A propos de l'OVNI, j'écrirai plus en détail dans un autre chapitre. C'est utile pour vos connaissances.

Récemment sont « apparus » surtout de nombreux plasmoides ³⁹ !

Différents types de plasmoides ont été utilisés et continuent d'être utilisés. Ce sont des capteurs mobiles de différents types et de différentes fonctions. Eux-mêmes **NE SONT PAS CAPABLES** de faire du mal, sauf de manière énergétique, (il y a plus d'ébouillants que d'engelés après leur avoir parlé ou touché). Ils ne sont pas capables de créer une destruction spéciale et vous ne devez pas vous en méfier. Les plasmoides ont commencé à apparaître, à la suite des processus de création du véritable **SGT**. Elles sont réalisées dans le cadre des travaux du Système de Gestion de la Terre. Il est peut-être possible de publier des informations sur les plasmoides, mais nous avons des gens tellement curieux qu'ils se précipiteront pour vérifier, ce qui est lourd de conséquences désagréables.

À l'avenir, il y en aura plus - **N'Y FAITES PAS ATTENTION**. Et même si vous êtes si curieux, n'interférez pas avec votre curiosité dans ce qui se passe. Là où il y a une manifestation de **CURIOSITÉ DÉRRATIONNABLE** aujourd'hui, il y a aussi une **CONTRE-ACTION**. Il en va de même pour **les Complexes « SvetL »** et leurs **Programmes**. Vous devriez vous habituer à la pensée qu'il ne doit pas y avoir de curiosité! Doit être - **COGNITION** et **DÉSIR** de savoir.

Il y en a beaucoup qui demandent : « Et quels sont ces objets près du Soleil » ? Près du soleil, ils sont depuis près de 18 ans (pour avril 2017), et ils sont devenus visibles et ne sont observés que récemment. Et si vous regardez attentivement, vous pouvez voir **4 bonnes « valises »** qui volent, travaillant avec le Soleil - en enlevant les **INFRACTIONS INDÉSIRABLES** sur la Terre. La Terre étant toujours à l'état captif cède de moins en moins d'énergie contre son gré, mais auparavant elle devait la donner sans encombre. Et maintenant, les volumes de transfert d'énergie terrestre dans la 53e octave **SONT RÉDUITS ET TRÈS INTENSIVEMENT**. C'est le processus Programmatique.

³⁹ **Le plasmotide** est un caillot de plasma, une configuration limitée de champs magnétiques et de plasma. **Nikolay Tesla** a obtenu des plasmoides sphériques.

Tous les processus résiduels qui se manifestent dans diverses zones sous la forme d'aurores boréales sont les processus **d'ALLUMAGE** de l'énergie préparée mais **NON ENVOYÉE** par la Terre. Et ne faites pas attention à la couleur. Les couleurs sont des énergies (matières) « enflammées ».

Je l'écris à ceux qui, après avoir lu les informations sur la fin des AURORES boréales en tant que processus du Système Ebrien, ne posez pas de questions, comme - « Mais Khatybov a écrit qu'il **N'Y AURAIT PAS** d'aurores boréales, mais ils continuent et continuent...»



Les objets d'Ebres volent-ils aujourd'hui ? Oui? Ils font. J'ai déjà écrit que **TOUS les SATELLITES** des Planètes seront « rassemblés » (et le processus est en cours) vers le Soleil. La « Parade des planètes » que nous pouvons regarder périodiquement est couverte de satellites. Les planètes sont toujours en captivité du Système Ebrien. Un grand nombre de satellites « tournent » autour de Saturne qui n'ont pas atterri dessus. Saturne **N'A PAS PERMIS**, mais les a gardés en captivité et ne les a pas laissés partir. Chaque Planète a sa propre fonction dans ce système de cluster du modèle terrestre. Pendant leur captivité, leur construction atmosphérique a été pratiquement détruite. Maintenant, les processus de recréation des grilles d'atmosphère battent leur plein sur **TOUTES LES PLANÈTES du système cluster Terrestre**. Certains sont recréés, d'autres sont **CRÉÉS À NOUVEAU**. Les tubes de communication entre les Planètes ont été sauvegardés mais réarrangés par le Système Ebrien. Il est sûrement incorrect de dire « tube de communication gravitationnelle » car cela n'a rien à voir avec la gravité, mais il y en a beaucoup qui **NE LE COMPRENDRONT PAS** dans l'autre sens, malheureusement, et aussi **les Utilisateurs des Programmes « SetL »**. Ils **ne** sont **pas** encore **allés** au **Bain**. Si je dis ouvertement maintenant **qu'IL N'Y A AUCUNE** gravité, il y en a beaucoup qui commenceront à tordre leur index à la tempe si intensément qu'ils pourraient faire un trou dans la tête. Donc, je préfère attendre le bon moment, cependant, quelque chose sera dit dans le quatrième livre. Et maintenant, pour comprendre ce que l'on entendait par gravitation, il suffit de noter que les **MATIÈRES D'ÉNERGIE** sont l'attraction et la répulsion. La Lune,

par exemple, était tenue par un tube de communication gravitationnelle comme un « chien en laisse ». Au moment où vous corrigé(légèrement) cette laisse, les astronomes le remarquent.

Nombreux sont ceux qui ne savaient pas et ne savent toujours pas que tous les cycles de vie des femmes sont **DIRECTEMENT LIÉS** à la Lune! ***C'est pourquoi aujourd'hui, comme on dit, nos femmes bien-aimées (et généralement toutes) « ne trouvent pas de place », ne comprenant pas ce qui leur arrive.*** La lune sera encore plus éloignée de la Terre. Il y aura beaucoup de plaisir.

Nous sommes heureux d'avoir le Soleil, sa lumière et sa chaleur grâce à la transformation des énergies retirées de la Terre. La forme des énergies dans **l'octave de 53,25 - 43,25** - celles-ci sont pour les conditions de maintien de la vie. Ils ne sont pas naturels pour la Terre en général. Dans **LE PROCESSUS de RECRÉATION DU SYSTÈME** Terre, les « services » du Soleil ne seront plus nécessaires... La Terre se fournit de tout! Il est si technologiquement parfait qu'il n'a pas besoin d'interférence. Le jour et la nuit **NE DOIVENT PAS ÊTRE** annulés. La température, et plus habituellement les conditions climatiques, dans le processus de récupération en cours, changent déjà pour le mieux. Je suis convaincu ***que la Russie construira des stations balnéaires dans les régions d'Arkhangel, de Mourmansk, dans la République de Komi, sur la côte de tous les territoires du nord.*** Prenez note des hivers **2015 - 2017** – et ce n'est que le début. La ceinture nord actuelle, où la température annuelle moyenne sera **de +22,50 °C**, doit être utilisée pour les cultures. Cela permettra de récolter deux ou trois cultures avec une petite superficie. Il n'y aura alors pas besoin **de Complexe « SvetL-Flora »**. La Terre sera moins « touché »! La Nature **CROÛTERA SUR LES VILLES**. Et cela ne devrait déranger personne, cela devrait rendre heureux. Non seulement **N. Levashov** et moi, mais tous ceux sur qui j'ai écrit, croyaient et croient que l'une des caractéristiques fonctionnelles de l'Humanité ***est d'acquérir la tutelle par rapport à la Nature.*** La flore et la faune après la récréation deviendront des producteurs de ces minéraux dont la Nature et l'Homme ont besoin(nécessaire) pour vivre. Mais c'est l'un de ces **PROCESSUS LES PLUS DIFFICILES** que les gens doivent expérimenter. Ce n'est pas du tout une liquidation, ce n'est pas correct. C'est **l'ÉLIMINATION DES CONSÉQUENCES** de l'interférence interventionniste dans le Système de Cluster de la Planète Terre. ***C'est le rationnel qui sera mis en place!***

Chapitre 6. A propos du créateur du « Bannoye delo »

L'expérience de la vie ne nous donne de la joie que lorsque nous pouvons la transmettre aux autres.

André Morua

Ces actions qui se déroulent aujourd'hui sous nos yeux, à la suite des événements les plus compliqués se développant comme un scénario, affectent directement nos vies et conduisent à la conclusion inconditionnelle que pour une transition vers une autre voie de développement, il est loin d'être suffisant d'avoir le niveau actuel de cognition et les connaissances que nous possédons. Toute tentative de continuer à faire des « châteaux de cartes », c'est-à-dire des illusions artificiellement imposées et abstraites des idées de modèle de réalité environnantes à ce sujet, nous éloigne encore plus de la réalité. Beaucoup de gens commencent à s'en rendre compte. Dans quelle perspective faut-il voir les événements en cours pour en saisir le sens ?

L'événement est **L'ÉNERGIE du DÉVELOPPEMENT CIVILISATIONNEL**, différenciant discrètement chacun de ses propres chemins du processus général qui se déroule, lorsque le niveau le plus élevé de toutes les formes **d'HARMONIE PROGRAMMATIQUE** à l'étape précédente est atteint, avant de passer à l'étape suivante de son développement. **Est-ce trop compliqué d'en saisir le sens?** C'est compliqué, mais pour le moment. Les personnes sont-elles impliquées dans ce processus ? Oui, ils le sont, ou plutôt **leur Cerveau est impliqué**, à travers lequel la mise en œuvre prévue se déroule dans le cadre du vecteur adopté de la cible. L'ampleur de l'événement est si énorme, ou plutôt sans fin, qu'il est trop difficile à comprendre. Beaucoup de gens le pensent ainsi. Mais ce n'est pas le cas, puisque l'infini **N'EXISTE PAS**, le zéro non plus. Naturellement, une **NOUVELLE THÉORIE** est requise avant la pratique, correspondant à l'échelle de la question considérée et celle qui serait en mesure de chasser le modèle imposé des limitations et des erreurs scientifiques du stade passé de la cognition, basé sur le monde matériel (matérialisme) comme ancre morte des **LIMITATIONS IMPOSÉES** continues. Je voudrais noter qu'une Nouvelle théorie de l'échelle similaire, qui est présentée de manière très intelligible dans les cinq parties des « **Fondements de la Formation de l'Humanité** », passera avec succès son test si elle (même maintenant) dans son intégralité répond aux questions sur la

naissance de l'Univers et explique la véritable essence de la matière dans son ensemble, (de l'origine à son arrangement constructif et contrôlé par son propre être). Seule une telle théorie peut acquérir la **SIGNIFICATION de la VÉRITÉ** et devenir la « **Théorie Constructive Universelle** »!

Des pas dans cette direction ont été faits par: **N. Levashov**, qui a non seulement créé la **THÉORIE DE LA SCIENCE sur tout**, mais l'a également essayée et testée dans la pratique; **N. Morozov**, dont les travaux ouvrent la voie à la compréhension de la **NOUVELLE SCIENCE** en tant que telle, et son approche scientifique rigoureuse de la résolution des problèmes, chose rare aujourd'hui; **A. Khatybov**, qui pour la première fois a accompli non seulement la **PLUPART des DÉCOUVERTES** scientifiques **ÉPOCHALES**, mais a également mené des actions pratiques avec une participation préventive directe et immédiate, dont j'écrirai dans ce chapitre; et d'autres vivent maintenant, mais jusqu'à présent (pour des raisons connues) **des Scientifiques Russes NON PUBLICS** dans le sens le plus direct du terme.

Beaucoup de gens posent la question : pourquoi avons-nous besoin de telles expériences dans la connaissance de **TOUT INCONNU** et si loin de notre vie actuelle et de notre compréhension de l'état de la Conscience et de l'Intellect(Raison, Mental) ? Après tout, nous vivons tranquillement et sans tout cela. Si, bien sûr, nous oublions et ne considérons pas l'ampleur sans cesse croissante du désir de nous détruire les uns les autres et ne prenons pas en compte la fin de notre perfection civilisationnelle dans le sens de la vie - « chacun contre tous » - alors, en principe, on peut considérer ça **tranquillement. Nous vivons, mais comme un usage matériel**(ou application matérielle) pour la mise en œuvre des processus programmatique sous le contrôle de l'extérieur, dans lesquels le processus même de développement de la civilisation des personnes était loin d'être en premier lieu, malgré la direction strictement orientée des événements en cours. **Il n'y a pas de tels mots humains avec lesquels vous pourriez exprimer toute la profondeur de cet état humiliant d'utilisation matérielle**(comme l'objet matériel), et l'impossibilité même de réaliser ce fait. En pratique, l'Homme **SERA RECRÉÉ À NOUVEAU**, il cessera d'être **l'objet d'application et d'usage**.

Il n'y a pas de prêche ni de pathos dans le fait que la vie de la société et des personnes, aujourd'hui à la croisée des chemins : soit en avant vers le passé,

c'est-à-dire sans changer leur **MENTALITÉ DE CONSOMMATION**, soit pour trouver une toute autre voie de développement et former leur propre être , orienté à recréer les véritables conditions de développement civilisationnel du modèle lui-même de la Terre. Il y a un choix, et il est individuel pour chacun, malgré les conséquences destructrices lourdes et indépendantes de nous laissées par l'ingérence interventionniste dans le passé. Mais **IL Y A LE CHOIX** quand même! Pour approuver un tel choix, un nombre incalculable de questions de principe vitales se posent, sans en réaliser l'essence, il est difficile de prendre des décisions par soi-même et de s'orienter dans ce qui se passe. **C'EST DIFFICILE, MAIS C'EST POSSIBLE.**

Cette narration est en quelque sorte un indice pour faire le choix. C'est **POSSIBLE**, – parce qu'il y a quelque chose à **LIRE**. Ce sont les écrits de **N. Levashov**, puis de **A. Khatybov**, il sera donc plus facile de les comprendre et ensuite de les appliquer, après avoir fait le bon choix, tout d'abord, pour soi-même. Et sur cette base, vous êtes sûr d'être **PRIS AU BAIN**, et **s'il y a « Svetl »** en plus, alors une grande opportunité s'ouvre.

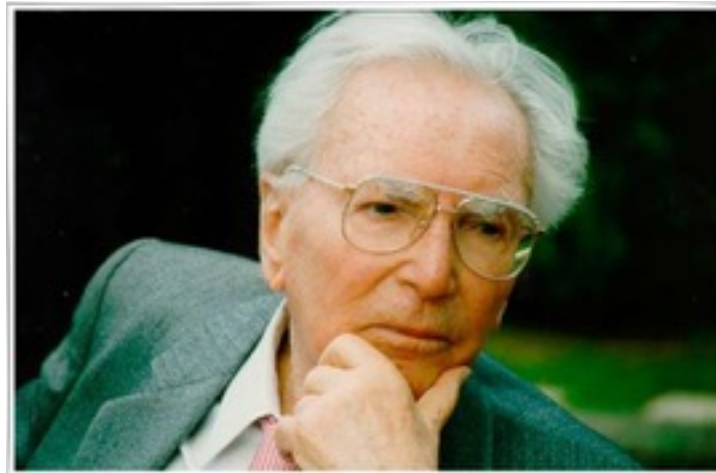

Viktor Emil Frankl (1905-1997), psychiatre, psychologue et neurologue autrichien, était un prisonnier du camp de concentration nazi, a déclaré en son temps: « Ce qui fait la dignité du monde ne peut être sauvé qu'à une seule condition : s'en souvenir. Et la dignité du monde est faite de miséricorde, **d'AMOUR** pour la **CONNAISSANCE** et de respect pour le monde intérieur de l'Homme. L'homme peut être privé de tout sauf d'une chose : la dernière liberté d'un Humain - de **CHOISIR SA PROPRE ATTITUDE** en toutes circonstances, choisir sa propre voie ».

6.1. Ce Khatybov « inconnu »

Tout ce que nous avons appris - s'est avéré être un jeu en briques et la science du cheval.

Je ne pouvais pas m'empêcher d'écrire sur cet homme incroyable. Malheureusement, je n'ai pas eu l'honneur de le connaître. Quand j'ai découvert son existence et lu ses écrits, il **N'ÉTAIT PLUS**. La plupart de ses travaux ont été consacrés à la réalisation de calculs dans de nombreuses directions scientifiques fondamentales de l'avenir. Il a réussi non seulement à effectuer tous les calculs nécessaires, mais aussi à les réaliser. Qui est capable d'apprécier ses autres **NOUVELLES MATHÉMATIQUES**, qui lui ont permis de les réaliser pratiquement pour les processus de recréation de la future substance naturelle de notre Planète ? Cette partie du travail le plus éprouvant **avait pris les 20 dernières années de sa vie**. Il est difficile, et, probablement impossible, d'imaginer sa vraie valeur, car il est pris par tout le monde pour un phénomène banal. Mais est-ce que quelqu'un d'autre était capable de faire ça ? En parlant de ses activités, **B. Makov**, qui travaillait avec lui depuis longtemps, a souligné que A. Khatybov était le seul sur notre planète. Tout comme N. Levashov, il y en avait un comme lui. Et ce fait ne peut pratiquement pas être compris par les gens de notre temps. Cela doit être réalisé plus tard, par nos descendants immédiats ou lointains.

Dans ce chapitre, j'écrirai sur **Alexander Mikhailovich Khatybov**, ainsi que sur **Nikolai Aleksandrovich Morozov**, qui A.Khatybov considérait comme son Professeur. Alors que pour souligner l'influence de cette personne sur ses connaissances, Alexandre a changé son ancien nom Morozov pour le nom de sa mère - **Khatybov**. Il a fait cela pour qu'ils **NE SONT PAS CONSIDÉRÉS** comme des parents et que leurs œuvres **NE SERONT PAS CONFONDUES**. Je n'écrirai que ce que j'ai réussi à découvrir sur Internet, appris de **B. Makov**, qui était son associé et ami le plus proche jusqu'à la mort de A. Khatybov; et aussi vous dire quelques faits qui jusqu'à présent n'étaient pas publics. Eh bien, vous en apprendrez beaucoup plus sur cet Homme grâce à la future **monographie** de B. Makov sur **Alexander Mikhailovich Khatybov (Morozov)**.

* * *

Fin 2011, je suis tombé « par hasard » sur les œuvres de **A. Khatybov**, ce qui a suscité en moi une compréhension, c'est un euphémisme, ambiguë. À cette époque, j'avais pratiquement lu tous les écrits de N. Levashov et plus d'une fois. Si

je ne comprenais pas le sens de quelque chose, nous l'examinions lors de nos réunions régulières. Et ce que je considère comme le plus important, c'est le fait que notre **Projet « Svetl »**, comme nous l'appelions, avait déjà été lancé. A cette époque, il prévoyait l'**Appareil(Complexe) « Svetl »** et la collecte de données statistiques sur son utilisation. Tous ceux qui avaient déjà eu des Appareils, j'ai appelé **les participants au Programme « Svetl »** et il a été approuvé par l'auteur du Générateur(« Générateur de matière noire »), « installé » sur une plateforme électronique avec un certain programme informatique.

Lors d'une de nos réunions, j'ai montré à N. Levashov plusieurs articles d'A. Khatybov publiés sur Internet. Je me souviens de lui souriant et disant: « **Je savais que tu l'atteindrais** », - Levashov m'a parlé de cet Homme. J'ai su par lui que A. Khatybov « était parti ». Il m'a montré un cahier avec des calculs et des notes, dont j'ai compris le sens de peu à ce moment-là. J'ai seulement réalisé que c'étaient les calculs et les descriptions des processus qui étaient liés aux « actions » de N. Levashov aux États-Unis pour « arrêter » les ouragans, décrites dans le deuxième volume de « Le miroir de mon âme ». De N. Levashov j'étais au courant de sa rencontre avec A.Khatybov et où elle avait eu lieu. Il était indispensable de parvenir à une compréhension claire de la physique des processus se produisant en cas d'ouragans, de tornades et de tsunamis. Bien sûr, il **NE POURRAIT PAS** être public à l'époque et donc **PAS PRÉSENTÉ** dans ses livres.

Que signifient les œuvres de N. Levashov pour le peuple au sens le plus général ? Ils sont la **BASE** des **NOUVELLES CONNAISSANCES**. La connaissance qui a été intentionnellement cachée et pendant des milliers d'années ne pouvait pas être disponible. Ses livres sont écrits dans un langage simple et intelligible pour donner envie au lecteur de « prendre une grosse « bêche » pour creuser, et déterrer le « fief » des soi-disant « savoirs modernes » sur lesquels se fonde la science aujourd'hui, jeter toutes les ordures sur le côté et **TROUVER** la **VRAIE CONNAISSANCE**.

Quelles sont les œuvres d'A. Khatybov au sens le plus général? Ce sont les **INFORMATIONS SUR LES FONDEMENTS de la NOUVELLE** science (cachée), exprimées dans les calculs, les explications et la nouvelle terminologie, et dans la démonstration de la physique des processus se déroulant dans une cellule Humaine vivante (physique des Énergies et physique du Cerveau, en pleine perception de ce qu'est **le Cerveau**).

En discutant avec ceux qui ont lu les écrits de **A. Khatybov**, je me suis convaincu que les lecteurs considèrent pratiquement toutes les œuvres de A.M. Khatybov difficile à comprendre même pour les experts. Leur opinion est basée sur le fait que Khatybov a utilisé « une terminologie extrêmement compliquée », qui est parfois tout simplement incompréhensible. **SES ŒUVRES PRINCIPALES** ne sont pas largement diffusées aujourd'hui, et à de nombreux concepts classiques, il a donné sa propre signification, et c'est encore plus « déroutant » pour le lecteur. Nombreux sont ceux qui se sont plaints que A. Khatybov écrivait parfois « de manière incohérente », chaotique, avec trop d'émotions, d'ironie et d'imagerie. Mais, à mon avis, c'est une conclusion quelque peu émotionnelle. Ses idées sont une source inépuisable et un trésor intellectuel, digne d'une recherche et d'une compréhension approfondies. Par conséquent, dans mon récit, parallèlement à la description des événements passés, j'ai tenté de « mettre » les articles de l'auteur dans un langage plus ou moins compréhensible, et aussi « d'ouvrir » certains de ses écrits non publics qui, permettant une compréhension plus approfondie des principes de « **CONSTRUCTION** » et **d'APPLICATION des Programmes** « **SvetL** ». Je le fais consciemment, car l'intérêt pour les connaissances qui peuvent être obtenues en comprenant les travaux de A. Khatybov (ainsi que les travaux de N. Levashov) devient de plus en plus populaire et les informations sont de plus en plus demandées. Le génie de cet Homme n'est pas encore connu de tous ceux qui ont commencé leur voyage avec le développement et la connaissance du **NOUVEAU SCIENCES**, sciences du futur, sciences de la **CRÉATION**, et **NON** sciences de la **DESTRUCTION**.

* * *

Un phénomène inhabituel pour la science est déterminé : si une nouvelle étude avancée révèle vraiment (au moins pour un instant) les secrets de la nature, l'auteur est soumis à la diffamation (brûlant). Mais si le travail est une désinformation pure et simple, il est suivi d'honneurs, de prix Nobel et d'autres prix, titres, etc.

A. Khatybov

Les travaux de cet Homme de génie suscitent d'abord un léger choc, bien qu'aujourd'hui on en sache assez sur l'incohérence de nombreuses données scientifiques qui ne correspondaient pas aux aspects de **LA VRAIE RÉALITÉ**. Chez la majorité des scientifiques et des personnes éloignées de la science, ses

découvertes et travaux « font exploser » (provoquent) des émotions encore plus fortes.

Le manque d'informations sur **A.M. Khatybov** sur Internet et la disponibilité de seulement **QUELQUES ARTICLES** disparates parlent d'eux-mêmes. Cela a conduit au fait que de nombreuses personnes sont aujourd'hui privées de la possibilité de percevoir correctement la plupart des œuvres de l'auteur. Il doit y avoir un certain point de référence, ou une plate-forme de connaissances, à partir de laquelle nous pourrions pousser afin de nous assurer que les déclarations de **A. Khatybov** s'alignent sur une compréhension adéquate. Au cours des dernières années, j'ai compris qu'une telle plate-forme était **l'œuvre de N. Levashov**. Ceux qui ont accepté ses œuvres et les ont bien comprises, lisent assez facilement et comprennent les écrits **d'Alexander Khatybov**. Mais en même temps, il devrait y avoir une **ASPIRATION POUR ALLER** dans cette direction.



Ceux qui, après avoir lu **N. Levashov**, n'avaient pas une telle aspiration, sont devenus de farouches opposants à ses œuvres. Quand j'ai su que **A. Khatybov** « avait rencontré » **N. Levashov**, qui avait spécialement volé d'Amérique en Russie pour cette réunion, et les questions dont ils avaient discuté, j'ai réalisé que j'avais absolument raison dans mes pensées. Deux Hommes d'un tel **NIVEAU de CONNAISSANCE** n'auraient pas pu « exister » séparément. Aujourd'hui, je peux encore une fois dire que de nombreux calculs de **A. Khatybov** ont trouvé leur réalisation lors de la création des **Programmes « SvetL »** et pas seulement des **Programmes**. Ce n'était pas facile, mais le vecteur dans cette direction m'a été donné par **N. Levashov** de son vivant, ce

dont je lui suis reconnaissant. Je remercie également **B. Makov**. Nous coopérons étroitement, gardant notre amitié depuis l'époque des cadets. Nous avons étudié dans le même groupe à la faculté anti-sous-marine de **l'école navale de Frunze** (aujourd'hui le Corps des Marines de Pierre le Grand de l'Institut naval de Saint-Pétersbourg). J'écrirai plus à ce sujet plus tard. Après l'obtention du diplôme, notre rencontre avec Boris a eu lieu à Moscou **seulement 20 ans plus tard**, et non sans la participation de Levashov.

Et maintenant revenons à **A. Khatybov**.

B. Makov m'a présenté des personnes qui avaient travaillé avec **A.**

Khatybov sur ces questions et domaines qui deviennent déjà publics aujourd'hui et sont utilisés dans la vie réelle. Mais, malheureusement, le temps **N'EST PAS** encore **venu** de parler de tout ce qui a été écrit, calculé et créé par Alexander Mikhaïlovitch.



La majeure partie de sa vie, il a dû travailler dans des institutions privées, ce qui ne peut pas encore être indiqué dans la sphère de l'information publique. Il existe un site avec les œuvres **de A. Khatybov**, qui est ouvert au public aujourd'hui. Ce site est de [l'institut de recherche scientifique « CSP »](#) (Institut de Recherche « Centre des Stratégies Préventives »).

Une fois, j'ai rencontré un Homme très intéressant qui, sur ses ressources Internet, sous le pseudonyme « **SAGITTARIUS 2012** », a publié indépendamment des informations sur **N. Levashov et A. Khatybov**. Je suis entré en contact avec lui. C'était **Alexandre Afanassenko**. Il a recueilli les informations les plus complètes sur **Alexander Mikhailovich**, et il mérite beaucoup de remerciements pour cela. J'ai décidé de compléter ses informations avec mes informations, que je connais.

6.2. Alors, que sait-on de A.M. Khatybov ?

La plupart des gens, en lisant Khatybov, le prennent pour l'auteur d'œuvres fantastiques ou pour un scientifique-perdant qui n'avait aucune insigne académique, ne réalisant absolument pas que maintenant et pour longtemps à venir, **BEAUCOUP** d'entre eux lui **DOIVENT** déjà!

Parfois, son nom apparaît dans des documentaires sur les extraterrestres, ce qui est pleinement justifié dans les conditions de préparation de la population à « déclassifier » les informations dont disposent les hautes autorités.

Quelle est la raison du fait que les informations sur un scientifique peu connu du « grand public » ont été si soigneusement « nettoyées » et que les principaux travaux de l'auteur, une fois exposés sur Internet, ont disparu sans laisser de trace?

Afin de voir la raison, nous analyserons les informations disponibles à son sujet. Voici des extraits des histoires de ceux qui **L'AVAIENT CONNU**.

Au début **de 1985**, un scandale discret éclatait dans l'une des institutions pétrolières de Samara. Un certain **Alexander Khatybov** n'est pas allé travailler, et pour cela, ils voulaient le licencier. Mais cela n'a pas fonctionné d'une manière ou d'une autre. Son salaire n'a pas été payé. Mais ne pas aller travailler? Sasha Khatybov ne buvait ni ne fumait. Et en général, il était engagé dans des affaires d'élite telles que la programmation. Alexandre était sévère de caractère. Il était volontaire, pas facile à vivre, mais travailleur acharné, ce qui en général, à mon avis, est caractéristique des Génies. Il a passé des soirées entières, voire des nuits, dans le centre informatique de l'entreprise « **Kuibyshevneft** », ajustant un programme. En fin de compte, un **PROGRAMME** absolument **INHABITUEL** le **Commis-voyageur**. Personne ne l'a pris au sérieux. Qui avait alors besoin d'un programme qui d'ailleurs pourrait résoudre immédiatement, par exemple, le problème de l'investissement le plus rentable du capital ? Où étaient-elles donc, ces capitales? Et **Khatybov** cherchait obstinément une nouvelle application pour le « commis-voyageur », améliorait l'algorithme du problème et en même temps se disputait sans cesse avec tout le monde.

Alexander Mihajlovich avait la relation la plus directe avec les développements liés aux armes psychotropes. **En 1965**, on découvrit la capacité du Cerveau Humain et, surtout, de son subconscient, à détecter directement les signaux des stations de radiodiffusion. La sensibilité à la perception a été renforcée par la pénétration de substances aux propriétés semi-conductrices dans la circulation sanguine. Ils ont parlé de « cryptographie », « codage du cerveau et du subconscient », « pensée numérique ». Naturellement, les services spéciaux étaient intéressés par la possibilité de créer une technique d'influence incontrôlée et sans contact sur le subconscient. Et puis le développement de la méthode de zombification psychotrope et de stérilisation de la population à des fins politiques a commencé.

La technologie d'action sur la population est venue du fait que dans les unités résidentielles, des générateurs bioénergétiques étaient installés et connectés à l'antenne de télévision ou au réseau d'éclairage, qui fonctionnaient jour et nuit à une fréquence fixe dans la plage **de 1,4 à 2,2 MHz**. Dans les radios soviétiques, cette gamme n'était pas disponible et le signal radio ne pouvait être détecté qu'en allumant un récepteur radio japonais de gamme moyenne à cette fréquence. Les

spécialistes ont constaté que chaque type d'impulsions modulées correspondait à une certaine **DISPOSITION ÉMOTIONNELLE** : dépression, **PEUR INCONSCIENTE**, indifférence. Ou, au contraire, un sentiment de satisfaction, de bonheur, de ravissement. Il était possible de provoquer des sensations physiologiques : démangeaisons, brûlures dans diverses parties du corps, maux de tête de nature différente... L'impact des armes psychotropes (à travers les Générateurs créés) a alors provoqué un sentiment de dégoût pour un dirigeant politique et de sympathie pour un autre. C'est l'une des **MÉTHODES DE TRAITEMENT PSYCHOTRONIQUE DIRECT** à des fins politiques. En écoutant l'émission de radio, vous pourriez être codé par une série de signaux spéciaux en faveur de l'un ou l'autre politicien de la radio. Leur répétition alternait avec des impulsions qui évoquent certains sentiments et émotions. La nuit, pendant les heures de sommeil, lorsque la frontière entre conscience et subconscience est perdue, cette même série de signaux a été répétée pour consolider l'évaluation du politicien concerné.

Exactement à propos de ces générateurs, qui ont été détruits par **N. Levashov**, il écrit dans le premier volume de son livre « **Le Miroir de mon âme** ». Nombreux sont ceux qui se souviennent du « feu » dans la tour Ostankino. **N. Levashov** écrit à ce sujet en détail, et sur de nombreuses autres choses liées aux « technologies » qu'il a utilisées pour détruire ces générateurs, y compris ceux situés sur la tour Ostankino. Ne soyez pas paresseux - lisez-le. Je ne peux qu'ajouter que la physique même de la « destruction » des Générateurs a été décrite plus tard par **A. Khatybov**, et sur la base de ses calculs, cette technologie est toujours « vivante » et applicable.

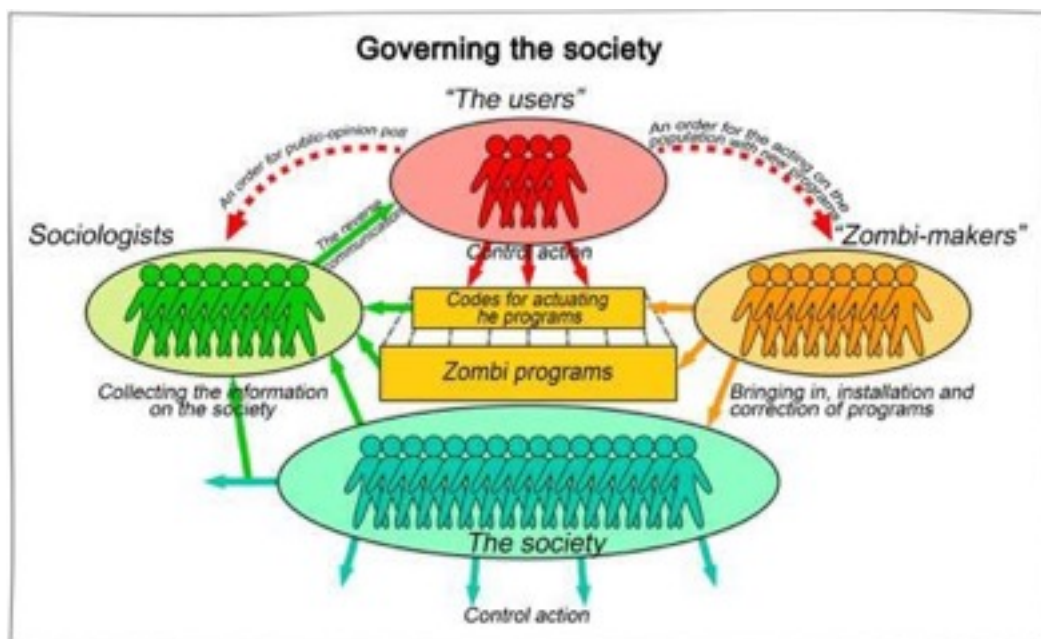

Je tiens à souligner que « l'apparition » de ces deux Hommes en même temps et au même endroit est absolument **NON-ALÉATOIRE**, et leur relation à cette période ne pouvait pas être publique. Mais ce n'est pas ce qui est important (on peut argumenter, être d'accord ou pas d'accord sur cette question). Ce qui est important, c'est que ces « technologies » existent aujourd'hui, et qu'il y a ceux qui sont capables de les utiliser. En confirmation, je dis juste qu'elles ont été appliquées aux « exécuteurs » du projet de destruction **de l'Airbus A-321**, à bord duquel se trouvaient 224 personnes (217 passagers et sept membres d'équipage). Toutes les informations relatives à la « destruction » de cet avion, transmises par divers médias - ne sont **PAS VRAIES**, c'est un euphémisme. Un mensonge délibéré en faveur de la politique. L'avion n'était pas abattu, n'atteignant pas le point de destruction à 420 kilomètres. Il s'est retrouvé

« au mauvais endroit et au mauvais moment » - là où il n'aurait pas dû être. Un « événement » similaire s'est produit avec l'avion **A - 320**, qui « s'est écrasé » dans les Alpes Françaises en mars 2015. Ceux qui prévoyaient de faire tomber l'avion au-dessus de la péninsule du Sinaï étaient en pleine préparation au combat et « tenaient la main » sur le « déclencheur ». Pour cela, ils



ont été punis afin qu'il ne reste plus que des chaussures, et deux instructeurs vivants (sur quatre) de la célèbre « Vanguard » Corporation. Ils racontèrent à ceux qui les avaient envoyés ce qu'ils avaient vu de leurs propres yeux et comment tout cela s'était passé. Cela a fait une impression appropriée et a provoqué la réaction, que les Médias ne connaissaient pas et ne pouvaient pas connaître. Ici, je mets les points, comme **N. Levashov** avait l'habitude de le faire avec les informations pour lesquelles le temps **N'EST PAS** encore **VENU**. Je suis convaincu que bientôt les informations cachées derrière ces points pourront être publiées.

.....

* * *

En avril **1985**, Sasha Khatybov se tenait fièrement à la porte de la Maison de l'industrie. Au lieu d'être licencié pour absence du travail, il a reçu le salaire pendant six mois. Et il a été nommé directeur adjoint d'une institution « terriblement » secrète à Kiev. L'un des auteurs de cet essai Alexander invité à travailler avec lui. Il dépeint un avenir si brillant que l'on pourrait se sentir

« effrayant ». Mais fin avril, Tchernobyl s'est produit. L'institution secrète pour le développement d'armes psychotroniques se déplace d'urgence à Moscou.

Au même moment, une certaine Ilona quittait l'Union Soviétique, avec qui **A. Khatybov** se promenait toute la nuit jusqu'au matin le long des quais de la rivière de Moscou. Il était exceptionnellement bavard et ... quelques années plus tard, dans les rayons des supermarchés, sont apparues des cassettes avec le cours de la formation accélérée *en anglais par Ilona Davydova*. Mais, peut-être, pas seulement avec le cours d'anglais.

En **1986**, une connaissance **d'A. Khatybov** de Samara, un physicien M. est venu à Moscou pour une visite. Il connaissait bien Alexander et ce qu'il faisait à cette époque. L'algorithme du programme développé par A. Khatybov, il ne le connaissait pas, mais discutait souvent avec lui de son application possible dans les psychotroniques. Maintenant, nous pouvons dire que non seulement l'efficacité de cette arme, mais aussi tout le potentiel de défense du pays dépendait de LUI, Alexander Khatybov. Et si spécifiquement, la rapidité de réponse dans la conduite de frappes massives de missiles et la protection contre celles-ci.

Cette expérience et les calculs effectués par **A. Khatybov** ont été « utilisés » par **N. Levashov**, créant **SES « PROGRAMMES »** pour la destruction d'armes psychotroniques et de Générateurs bioénergétiques à basse fréquence qui ont été « dispersés » dans tout le camp socialiste.

Alexandere Mikhailovich Khatybov, a étroitement coopéré avec **Alexandere Deyev** dans le domaine du développement d'armes psychotroniques. **A. Deyev** est une figure unique dans notre science nationale. Une personne surprenante et mystérieuse était l'ingénieur aéronautique de Moscou. Et il « est décédé » d'une manière très étrange en **1992**. Une fois, il a réuni ses amis et a annoncé : « Je mourrai dans 2 jours ». Et c'est arrivé exactement comme ça.

Deyev a inventé une technologie fantastique. Seule l'application de son **GIC** (Générateur de carburant interne) pourrait apporter au pays une économie de 15 à 20 millions de tonnes d'essence par an. Ce n'est qu'une petite partie de ce que Deyev a réellement créé. Il a ouvert un nouveau champ - **le champ D**, et ses appareils sont les Générateurs du champ **D**. Deyev **portait une bague**, comme il le prétendait, *avec des morceaux soudés du corps d'un vaisseau*

extraterrestre écrasé, ce qui lui donnait beaucoup de potentiel pour faire beaucoup. Et ce qu'il a fait, inventé et réalisé – tout a fonctionné, et a fonctionné avec un succès exceptionnel. Il avait l'habitude de dire que son **champ D** est capable de faire des merveilles. Il était sûr qu'il est capable de transférer les propriétés d'un objet à un autre à travers de vastes espaces ; est capable de faire en sorte que l'eau nettoie le lac des impuretés nocives dans un seul verre et de transférer ces propriétés de l'eau dans un verre minuscule à l'ensemble du lac, à tous les millions de tonnes de sa masse; les Générateurs du champ D sont capables d'éliminer la contamination par rayonnement de vastes zones. De lui-même, il a dit qu'il avait **RAJEUNI SON ORGANISME DE QUARANTE ANS**: qu'il était **capable de guérir le cancer** et qu'il pouvait rendre les gens en bonne santé

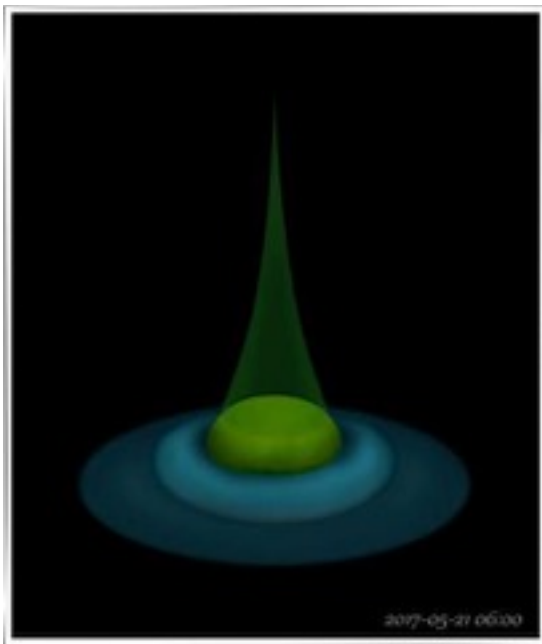

grâce à leurs photos. Eh bien, cher Lecteur, si Vous avez lu le livre « Le Miroir de mon âme » et que vous avez découvert le potentiel **des Programmes « SvetL »**, créés grâce aux travaux et aux « calculs » **de A. Khatybov**, qui a étroitement coopéré avec **A. Deyev**, cela vous rappelle quelque chose?

Les Générateurs D peuvent faire table rase des mauvaises herbes, augmenter considérablement les rendements dans le secteur agricole, dans ce dernier cas – en utilisant l'eau traitée par les Générateurs. Ils permettent également d'augmenter la

productivité du bétail. Ici, je vous renvoie au deuxième ouvrage remarquable de **N. Levashov** « **La source de la Vie 1-10** », qu'il a écrit comme un « rapport » sur les ressources du Générateur, et qui a été placé cette fois sous son château et l'Homme (lui-même), en « interaction » avec les plantes et les animaux. Permettez-moi de vous rappeler que **les Programmes du Complexe « SvetL - Flora »** ont également été créés à l'aide des calculs de **A. Khatybov**. Foto: **Interaction entre le Générateur et Complexe « SvetL - Flore »**.

Après la mort de **A. Deyev**, **A. Khatybov** créa son propre laboratoire « **Rythme - Fonds** », qui développa des « **Théories des systèmes de branchement** » (ce problème scientifique n'était alors traité que par deux groupes scientifiques - celui d'A. Khatybov et celui de Mandelbrot en les États-Unis), a écrit plusieurs articles scientifiques, en particulier, « **Mathématiques en temps**

réel », « ***Synergétique*** », « ***Synthèse par plasma Froid*** ».

Tous les travaux ont été classés comme développements top-secrets du complexe militaro-industriel, car ils ont servi de base à la création de nouveaux types d'armes stratégiques de haute technologie. La disponibilité de cette arme en URSS a permis à M.S. Gorbatchev, pour déclarer une « réponse asymétrique » à l'Initiative de Défense Stratégique (IDS) américaine, qui a conduit à réduire l'ensemble du programme des Américains qui étaient au courant de ces développements.

Je ne me suis pas fixé pour tâche d'étudier et d'affiner les détails de l'autobiographie de **A. Khatybov** compte tenu du fait que pratiquement tout a été retiré et « nettoyé » sur Internet et ne peut pas aborder les moments formels de sa biographie, mais je suis sûr qu'étant surveillé de près par certains services spécialisés, son chemin de vie s'est passé dans les conditions d'inconfort quotidien et mondain et pour son activité créatrice. De **B. Makov**, j'ai su comment ce chercheur étonnant, hors du commun et infatigable avait été sans protection au milieu de la vanité mondaine. Ses impulsions créatives sincères n'étaient **SOUVENT PAS COMPRISES** dans les cercles bureaucratique. Il est impossible d'expliquer la raison d'une telle situation avec des mots et des images simples, mais cela fait en sorte que le sort de presque tous les Génies exclut leur reconnaissance de leur vivant.

Alexander Mikhailovich Khatybov (Morozov) est né le 9 février 1945 dans la ville **de Cherepanovo, dans la région de Novossibirsk**. Il a fait ses études supérieures dans les instituts d'enseignement technique les plus prestigieux du pays - Bauman MVTU puis, en 1969, aujourd'hui l'Université technique d'État de Moscou du nom de Bauman. C'est la première et l'une des principales et des plus grandes Universités techniques de Russie, dont les diplômés sont très appréciés dans les pays occidentaux. La spécialisation de **Khatybov** était les **mathématiques, la physique, la chimie, la biologie, la médecine, la mécanique céleste**.

Je donnerai les travaux et les orientations les plus significatifs de l'activité de **A. Khatybov pour l'Humanité** (je le dis en toute responsabilité pour mes paroles).

- mathématiques;
- la physique. Structure atomique inconnue;
- la section d'or dans un atome;

- La biologie. La cellule vivante. Principes d'existence;
- la Médecine. Équilibre Fréquentiel du corps humain;
- mécanique céleste. Calculs;
- noosphère. Le milieu d'Habitat, grilles et conditions d'existence;

Son propre développement est utilisé :

- création de formules spéciales, physique des structures atomiques, table musicale des éléments chimiques, etc.;
- mathématiques « kaléidoscope » - théorie de la symétrie à 18 axes (18 axes + 6 translations);
- la théorie des nombres premiers pour la formation des fréquences d'une cellule vivante ;
- nombre d'or : phyto-fonctions du nombre d'or comme base de la formation d'une cellule vivante (2 tomes) ;
- développement de formules spéciales pour la mécanique céleste (exemple : valeur $y = \cos(x)$ pour les valeurs $1 > x \Rightarrow 0,999999\dots$);
- la table des structures atomiques et ainsi de suite.

Ce sont ses propres développements utilisés dans **les Programmes** « **SvetL** » et dans tout ce qui concerne ces Programmes.

Raisons des publications : l'introduction d'une science différente, la formalisation du Systèmes de Gestion de la Terre. Ouverture de la section en mathématiques – « Analyse Systémique et recherche opérationnelle ».

Les tâches en temps réel sont résolues :

- Commis-voyageur(*voyageur de commerce*);
- programmation linéaire;
- destination.

Monographies :

- 1.** Fusion nucléaire froide - 8 tomes.
- 2.** Philosophie des mathématiques - 1 tome.
- 3.** Section d'or – 2 tomes, 4 annexes dont le Phyto-fonction de la cellule.
- 4.** Instruction sur la science du bain - 6 volumes, 1 annexe.
- 5.** Système de Gestion – 3 volumes, annexe 1 – textes entrants, annexe 2 – réponses.

Le **VOLUME** total de **MATÉRIEL** imprimé (hors calculs) **est de 16,5 mille pages.**

La polyvalence de ce scientifique **NE PEUT** que surprendre et admirer! Et si l'on considère que la plupart des résultats de ses recherches ne sont pas encore accessibles au plus grand nombre, alors combien d'autres directions de connaissance émanant de cet **HOMME INCROYABLEMENT CRÉATIF** nous attendent encore!

Cinq œuvres fondamentales de l'auteur:

6. « Découverte des principes de fonctionnement des systèmes génétiques des organismes multicellulaires ».

7. « Explication des principes de l'activité Cérébrale ».

8. « Identification du caractère en deux étapes de la sélection naturelle, qui a expliqué le mécanisme de l'aromorphose et la discrétion de l'évolution biologique ».

9. « L'introduction d'une nouvelle interprétation des propriétés des neutrinos, changeant radicalement le modèle adopté de l'Univers ».

10. « Identification dans les propriétés biochimiques des organismes terrestres (dans le code génétique, etc.) des traces de la lente évolution fondamentale de la vie dans l'Univers, avec le transfert multiple de la vie par des êtres intelligents vers les planètes des étoiles plus jeunes ».

REGARDER ATTENTIVEMENT au moins dans le titre de ces œuvres **de A.M. Khatybov**. Ils ne sont même pas identifiés par la science moderne.

Les critiques des œuvres **d'Alexander Mikhailovich Khatybov** sont intéressantes. Notez, comment les milieux académiques bureaucratiques avec la conscience déformée du niveau de la partocratie terne expriment (ou plutôt indiquent) leurs opinions sur les travaux d'un chercheur talentueux, méconnu par eux du vivant de ce Génie, mais si passionnément désireux de « arracher » un morceau pour eux-mêmes (pas tous, mais beaucoup).

Ne pensez qu'à leur formulation.

1. **Nayashkov I.S.** (1986) - «... tout fermer complètement, matériaux stratégiques...»

2. **Sigal** (1984 CC de l'Académie des sciences de l'URSS) - «... nous transmettre tous les matériaux pour les transférer en Israël ...»
3. **Shankin** (1985, président du conseil scientifique de l'école supérieure du KGB) - «... Attendons qu'il nous donne lui-même tout...»
4. **Président du Conseil scientifique VNIIBT** (1986) - «... tout donner au conseil académique, et ensuite nous verrons quoi faire ou à qui envoyer ...»
5. **Une lettre au Comité d'État pour les inventions d'Alexandrov A.P.** (1986, président de l'Académie des sciences de l'URSS) - « Si l'auteur a également résolu le problème de Commis-voyageur, alors c'est le prix Nobel ».
6. **Marchuk G.I.** (1987, président de l'Académie des sciences de l'URSS) - «... pourquoi n'avez-Vous pas de co-auteurs? Dans le système scientifique créé, c'est impossible...»
7. **Khachiyan** (1987, DFMN) - « Donnez-moi les principes de résolution du problème de programmation linéaire, et le **Commis-voyageur** vous suffira ...»
8. **Maslyukov Yu.D.** (1987, président du complexe militaro-industriel de l'URSS) - « N'a-t-il toujours pas donné tous les documents à Semenikhin (NII AA) ? »
9. **Kiyasov** (1984-1987, chef du département du complexe militaro-industriel) - « Remettez tous les matériaux à Krylov ...» (tête Département du MIREA SAIIO).
10. **Krylov** (1986, chef du département du SAIIA MIREA, DFMN) - « Après avoir remis les documents au département, il sera décidé de vous nommer directeur de « l'Institut de l'Homme à Kiev ».
11. **Nikitine A.N.** (1996, président de la section Noosphère de l'Académie russe des sciences naturelles) - « Les découvertes doivent être partagées ...»

La liste pourrait être continuée, mais je pense que c'est largement suffisant.

6.3. La Personnalité, on ne peut pas s'en passer...

Sham Nikolai Alekseevitch.

L'histoire d'Alexander Mikhailovich Khatybov serait **INCOMPLETE** sans décrire une autre Personnalité légendaire et leur coopération. Le Général **N.A. Sham** personnifie l'esprit russe unique. L'Homme est une mine d'informations. Son dossier est une étape vers une nouvelle civilisation biologique propre, une

évasion du système chimique-mécanique mortel pour la planète. Une percée dans une nouvelle technoculture utilisant les forces naturelles de la Terre. Nikolai Alekseevich (né en 1940) travaillé dans le système KGB de l'URSS à partir de 1966. Depuis 1974, il était au bureau central du comité. Il a obtenu le grade de général en 1986. Plus tard, il s'est engagé dans des affaires privées: l'un des organisateurs de la société CINT (Centre de recherche sur les technologies de pointe), en 1999, il a dirigé la Greenmaster Corporation, qui fabriquait des appareils électroménagers et divers appareils utilisant les technologies de défense, puis le chef administrateur de ZAO la « First Leasing Company ».



En 1991, il est devenu vice-président du KGB de l'URSS. En 1992, il a pris sa retraite pour des raisons de santé. C'est selon la version officielle. Mais en fait, la raison de la démission était un conflit aigu avec le chef « démocratique » du KGB Bakatin, qui a transmis aux Américains des informations stratégiquement importantes et a « balancé » des schèmes « d'écoutes téléphoniques » de l'ambassade américaine à Moscou.

C'était sous le couvert du général Sham N.A. l'entreprise commerciale AST (Automation, Science, Technologie) travaillait sur plusieurs tendances révolutionnaires dans les domaines de la technologie, de l'ingénierie et d'autres.

« Le génie principal était Alexander Khatybov, un mathématicien de Dieu, que nous avons alors introduit dans l'AST », a déclaré le général. – « Aux États-Unis, des milliards de dollars de fonds budgétaires ont été dépensés pour la création de la dernière génération d'ordinateurs avec un billion d'opérations par seconde. Les super-ordinateurs ont déjà été qualifiés de merveille du XXIe siècle. Et le génie des mathématiques domestiques Alexander Khatybov il y a quinze ans sur un ordinateur personnel primitif, selon les normes d'aujourd'hui, faisait face à des tâches qui nécessitaient des machines avec une vitesse de fonctionnement de milliers de millions d'opérations par seconde ». Le général Sham a déclaré qu'IL N'EXISTAIT PAS de limitation de la vitesse de calcul pour Alexander. Si Khatybov vivait aux États-Unis, il serait devenu plus riche que Gates et aurait reçu plusieurs prix Nobel il y a longtemps.

« Alexander a pratiquement créé **SES PROPRES MATHÉMATIQUES**, d'où chez les experts les **CHEVEUX se DRESSAIENT sur la FIN**. Si ce n'est pour entrer dans les détails, la méthode de **Khatybov** nous permet de résoudre les problèmes mathématiques les plus compliqués des dizaines de fois plus vite. Par exemple, le fameux « problème du voyageur de commerce ». C'est un problème classiquement difficile. Imaginez que vous êtes un agent commercial et que vous devez visiter des dizaines de villes dispersées ici et là sur la carte. Comment faire un itinéraire optimal pour visiter chacun d'eux en y consacrant un minimum de temps ? Plus il y a de destinations, plus la tâche est difficile. Mais Khatibov a cliqué sur ces tâches comme des graines. Nous avons vérifié l'efficacité de son système en suggérant à Alexandre de résoudre les problèmes sur lesquels les institutions universitaires s'étaient déjà creusé la cervelle (naturellement, sans lui dire qu'ils avaient déjà été résolus). Les résultats ont dépassé toutes les espérances : il a fait face aux « tests » en quelques minutes, alors qu'il fallait des jours voire des mois aux mathématiciens traditionnels pour le faire. Autrement dit, cet Homme pourrait organiser une véritable révolution dans l'utilisation des ordinateurs.

Grâce au KGB, il a été possible d'obtenir un appartement pour A. Khatybov et de lui trouver un emploi dans l'une des institutions de l'Académie des sciences, qui s'est ensuite attelée à la tâche la plus difficile de détection de porteurs d'armes nucléaires avec l'aide de véhicules de reconnaissance spatiale. Mais ils ne voulaient pas le remarquer là-bas, ils ne lui ont donné aucun travail là-bas, alors Khatybov a non seulement accepté de passer à un nouvel emploi à l'AST, mais a également amené avec lui des inventeurs familiers. Notre idée de faire de l'AST(ANT en russe) un centre de développement de technologies de pointe a été soutenue par le 6e secteur du Conseil des ministres de l'URSS, créé en 1988 sous l'un des départements gouvernementaux.



La tâche principale de cette institution était l'examen des grands projets de l'État : s'ils devaient ou non être mis en œuvre. A cette époque, le 6e secteur était dirigé par le **général Alexandre Sterligov** (le père d'un homme d'affaires bien connu) et c'est avec lui que nous avons discuté de l'idée de faire de **L'ANT** une coopérative exemplaire qui ne soit pas engagée dans le « acheter et vendre » primitif, et ne détruit pas la production nationale mais sert le développement du pays.

Nous avons décidé de prendre un risque, car le L'économie soviétique, sous l'influence des « réformateurs » irrépessibles, s'effondrait déjà. Le 6e secteur du Conseil des ministres a repris l'affaire et a préparé un décret gouvernemental sur la création de la société coopérative d'État ANT. Et avec lui – le Conseil d'administration, qui comprenait des représentants du Comité d'État pour la science et la technologie, le Bureau du Procureur, le Service des douanes, le KGB et le Comité d'État pour les relations économiques. J'étais aussi membre de ce conseil. Les revenus de ces opérations super rentables devaient être investis dans le développement de technologies révolutionnaires qui n'avaient pas d'analogues mondiaux. Mais tout a été gâché par l'aventurisme de l'ancien sergent Ryashentsev. Sans passer par le conseil d'administration, il a organisé un accord avec la vente à l'étranger de dix chars T72 de Nizhny Tagil. Cela s'est terminé par l'article d'aviron dans le journal orthodoxe communiste « Russie soviétique » en février 1990. Personne ne savait rien des véritables tâches de l'ANT, et un hurlement universel s'éleva. Les journaux communistes criaient aux coopérateurs effrontés, tandis que les démocrates prenaient cela pour les machinations insidieuses des services spéciaux communistes « privatisant » le pays. Et Gorbatchev, comme toujours, s'est lavé les mains. Commence alors une enquête grandiose dans les soixante-dix départements de l'ANT. Le Premier ministre Nikolai Ryzhkov a versé des larmes. Les têtes de nombreux chefs roulaient le long des allées de tapis. Et ANT a péri. Non seulement une coopérative a péri, mais la première tentative de créer une entreprise à risque qui aurait pu aider à survivre à l'économie de l'URSS a été perturbée ».

Au même moment, **un scientifique** de Samara - **le biologiste K.** a déclaré qu'il travaillait sur un projet visant à **DÉTRUIRE le CODE D'INSTINCT**. Le but est la libération **d'ÉNORME ÉNERGIE INTELLECTUELLE**. Il a mené des expériences avec des chiens et des loups, dans lesquelles il a étouffé l'agressivité et la cupidité. Il y avait aussi des résultats opposés. Lors de la réunion privée du département, le Générateur de champ de torsion a été démontré. Ce sont deux boîtiers en cuivre, connectés dans la base, entourés de plaques de cuivre qui leur sont attachées et de fils épais. Cette construction a été allumée dans le circuit et elle a commencé à fonctionner. Voici à quoi ressemblait alors le **GÉNÉRATEUR PSYCHOTRONIC**. Mais, comme **A. Khatybov** l'a prouvé plus tard, c'était une voie sans issue, car personne ne connaissait alors la physique des énergies, y compris intellectuelles. « Reconstruire » ou réajuster ces « machines » était impossible, alors **N. Levashov** considérait que le moyen le plus optimal était de **DÉTRUIRE CE MAL**. C'est ce qui a été mis en place. Je veux juste souligner que

tous les Générateurs psychotroniques n'ont pas été détruits à ce moment-là. Plus tard, certains modèles ont été restaurés et appliqués dans différentes circonstances. Des publications dans la presse montrent que des expérimentations sont menées aujourd'hui, encouragées par certains milieux gouvernementaux, ou plutôt par ceux qui ont déjà clairement exprimé l'absence totale du Cerveau, mais il y a toujours une volonté automatique, comme ils le croient, de « gouverner le monde ». Il est facile de voir maintenant le souhait de certaines individus d'obtenir l'effet de psycho-influence sur un grand nombre de personnes. Mais ce qu'ils essaient d'appliquer depuis l'espace, est à chaque fois **SANS SUCCÈS** en raison de l'impossibilité d'amener les objets dans l'Espace. Ce sont **d'AUTRES PROGRAMMES** et une autre hisToire.

Récemment, sur le territoire de notre pays, il y a eu périodiquement des actions, ou plutôt des tentatives, de codage de masse et de zombification de la population. Selon le groupe d'initiative de Moscou du Comité pour l'écologie Humaine et le logement, au moins **de 95 villes de Russie** ont reçu des rapports de citoyens subissant les conséquences d'effets psychotroniques. De l'avis des citoyens, le **RÉGIME D'IMPACT** a sensiblement augmenté avant et pendant les élections à la Douma d'État des convocations précédentes et lors d'événements similaires à grande échelle.

Les conséquences de telles actions conduisent à l'augmentation de la mortalité, un taux élevé de cancer, la naissance d'enfants handicapés et un grand nombre de suicides, notamment chez les jeunes. Selon les dernières recherches de scientifiques américains, un long séjour même dans des champs électromagnétiques relativement faibles entraîne une perturbation des liaisons chimiques dans les cellules du corps. Cela conduit finalement à la leucémie, au cancer du Cerveau et à la prostate chez les hommes et au cancer du sein, aux ovaires et à l'utérus chez les femmes. Récemment, il existe de sérieux soupçons de traitement spécial de l'eau, des produits du tabac, du chocolat, des boissons, ainsi que du sucre, du lait et du pain. *Cela conduit à l'ionisation des tissus et du sang du corps, réduction de l'hémoglobine dans le sang de 20 à 30 unités, apparition de micro-brûlures de la peau, usure rapide des vêtements, des tissus; illumination de tous les matériaux photographiques - tout cela est un traitement thermo-électronique.* Malheureusement, cela ne peut pas être arrêté à la fois, car l'automatisme de ces individus (qui ne sont plus des humains - je n'ai pas trouvé d'autre mot) est toujours présent.

Existe-t-il une protection et un moyen de sortir de cette situation? **Oui**, il y a. Ce sont les technologies que **N. Levashov** a « développées » en son temps, réalisant parfaitement ce qui allait se passer dans le futur, et les programmes qui ont été créés sur la base et avec l'application de ces technologies et selon les calculs de **A. Khatybov**. ***Pouvons-nous en parler aujourd'hui ? Non seulement nous le pouvons, mais nous le devons.***

Je peux dire un peu sur le fait que le groupe de A. Khatybov était engagé dans « la destruction de l'impact extraterrestre négatif (Ebres) sur la Terre ». Vous pouvez, bien sûr, y penser avec un certain scepticisme, mais les œuvres qui **SONT DEVENUES PUBLIQUES** de nos jours, vous ouvrent les yeux sur ce qu'on appelait (déjà dans le passé) un « impact extraterrestre » et un « contrôle biologique » de la Terre et l'Homme.

J'entends de nombreuses personnes dire: « Pendant très longtemps, nous n'avons pas voulu croire ce qu'Alexandre Mikhaïlovitch Khatybov écrivait sur son site Internet », car il avait depuis longtemps affirmé directement que la Terre était sous contrôle biologique. Cette année (2016), nous en avons eu la confirmation (ressenti et réalisé) sous diverses formes d'événements, allant des catastrophes climatiques aux événements politiques qui ont commencé à affecter et à changer le monde entier sous nos propres yeux. Par exemple, les observations des points nodaux de la grille de Hartman indiquent qu'au cours des trois dernières années, celle-ci a lentement commencé à s'effriter. Pourquoi se désintégrer? La taille caractéristique habituelle du réseau de Hartman (il est cellulaire) était d'environ 2 mètres. Début 2015, il y a eu un saut, et il est passé à trois mètres. Un mois et demi après le premier saut, il y en a eu un deuxième. Il est passé à 6 mètres, en quelques semaines seulement, sa taille a augmenté à 9 mètres. Et je tiens à souligner pour les curieux - au même moment, **l'Airbus A-321** s'est « écrasé » au-dessus de la péninsule du Sinaï, à bord duquel se trouvaient 224 personnes. Il devient très difficile de trouver maintenant des points de grille Hartman. Dans les appartements dans lesquels nous vivons (à propos des appartements et du grille Hartmann lisez dans « **Connaissance depuis le début** » je ne le répéterai pas), vous ne les trouverez peut-être pas du tout. Ils (ces points) continuent à varier très intensément. Pratiquement presque chaque transition de polarisation du champ électromagnétique s'accompagne du mouvement de ce réseau(grille). C'est-à-dire que ceux qui, apparemment, contrôlaient vraiment toute cette situation informationnel sur la Terre, commencent lentement à « s'en aller ». Cependant, je voudrais dire qu'il y a aujourd'hui des gens, dont les Amis de N. Levashov, que j'ai

mentionnés, **CAPABLES DE CONTRÔLER L'ÉTAT** du grille Hartman. Je leur suis reconnaissant de me fournir des informations sur cet état et les changements qui se produisent, ce qui me permet d'apporter des corrections (parfois substantielles) et de donner certaines recommandations aux utilisateurs des Programmes « SvetL ». Je me suis de nouveau emporté. Même si tout ce que j'ai écrit est lié.

6.4. Aspiration. Et continuons sur Khatybov...

Comment répondre à la question qui aujourd'hui « tourmente » beaucoup d'esprits: « Si aujourd'hui nous appliquons dans la pratique ce qui a été écrit et dit par **N. Levashov et A. Khatybov**, y aura-t-il de l'ordre dans tout? Y aura-t-il une compréhension des événements en cours? Et cela permettra-t-il de mettre fin à notre passé et d'entrer dans un **AVENIR LUMINEUX ?** ». Mais, rappelez-vous, quelque part, nous avons déjà entendu cela? ..

L'ancien système s'oppose toujours à la nouvelle compréhension des gens sur les points clés. Il réagit au danger comme un organisme vivant. Peu importe la véracité des nouvelles informations. Important, qu'elle soit dangereuse. La vérité pour un système vivant n'est pas celle qui correspond aux faits, mais celle qui lui **PERMET DE SE SAUVER**. La véritable information aujourd'hui n'est toujours pas ce qui est **VRAI** (la tragédie de l'**Airbus A-321** en est un exemple), mais **UTILE** pour le **SYSTÈME**. La vérité elle-même, séparée de cette condition, est une abstraction. La formule est simple pour le profane - « ***Si un mensonge donne la vie - c'est la vérité. Si la vérité porte la mort, c'est un mensonge*** ». Cette formule m'a été expliquée par N. Levashov quand nous avons parlé de l'application pratique des développements d'A. Khatybov. « Appliquons la pensée au capitaine du navire à passagers », a-t-il dit et poursuivi pour lui, le principal et le seul objectif est d'amener les passagers à destination sains et saufs. Tout le reste n'est que paroles. Ce qui contribue à la sécurité des passagers, c'est **LA VÉRITÉ**. Ce qui interfère avec la sécurité des passagers, c'est **UN MENSONGE** ». En gardant cette règle dans votre tête, imaginez - il est apparu un trou dans le fond du navire. Il peut être réparé, mais à condition qu'aucun des passagers **NE SAURA PAS** le problème. Si les passagers connaissent le danger, **IL Y AURA PANIQUE**. Le trou dans ces conditions ne pourra pas être réparé, **TOUT LE MONDE MOURRA**.

La vérité du capitaine est de cacher aux passagers les véritables informations sur l'état du navire. Si quelqu'un lui demande par inadvertance s'il y a un trou dans le navire, le capitaine doit répondre : « **Il n'y a pas de trou, tout est en ordre** ». Pour garder sa vérité, le capitaine **DOIT DIRE UN MENSONGE**. Maintenant, nous compliquons la situation. Sur le navire, un chercheur de vérité est apparu, informant les passagers de ce qui se passait. Il dit la vérité sur l'état du navire, ce qui provoque la panique. Cela équivaut à marcher de cabine en cabine en tirant sur les gens (la deuxième option est encore meilleure, - les gens mourraient immédiatement sans éprouver l'horreur d'une catastrophe imminente). Que doit faire le capitaine ? **RENDRE** le chercheur de vérité inoffensif de quelque manière que ce soit - arrêter, jeter par-dessus bord, tirer, etc. **Mieux vaut - le mourir un que tout le monde** (y compris le chercheur de vérité). Pour maintenir la vérité, le capitaine doit non seulement mentir, mais aussi tuer. « Imaginez maintenant », poursuit Levashov, « un bâtiment social où vivent des dizaines de millions de personnes. S'il s'effondre, la plupart des personnes qui y vivent mourront. La principale vérité pour le chef du bâtiment est de **NE PAS PERMETTRE** l'effondrement du bâtiment. Tout le reste est un « instrument » pour lui ».

Pour accomplir la tâche d'introduire de nouvelles technologies et de percevoir les **NOUVELLES INFORMATIONS** (de A. Khatybov, de N. Levashov et d'autres...) de manière adéquate, nous devons analyser la situation. C'est comme la situation lorsqu'on vous demande de protéger une centrale nucléaire contre des terroristes. Vous identifiez les points clés et les moyens d'y accéder. Plus loin – les moyens de destruction. Sur la base de l'agrégat de données, vous formez la protection. C'est la même chose avec la science, et avec la construction sociale – identifiez d'abord les points clés. Mais il n'y a qu'un **SEUL** point - la **CONCEPTION DU MONDE**. Si vous « faites exploser » cette fondation aujourd'hui et maintenant - **TOUT S'EFFONDRE**. Vous devez comprendre et voir la manière dont vous pouvez la détruire complètement. Une bombe traditionnelle ne fera pas exploser la *Vision du Monde*. **Seule l'information est capable de faire exploser d'autre l'information.**

De quelle manière a-t-il été fait au cours des 2000 dernières années ? Après avoir identifié un point stratégique dans la construction, un concept de sécurité est en cours d'élaboration. À partir de ce moment, **TOUS LES EFFORTS** sont concentrés sur la protection de la vision du monde. *Pour ceux qui « y sont engagés »* (l'Église, l'Académie des sciences ou la Commission sur la pseudoscience), *peu importe que la vraie vision du monde soit à la base ou la*

mauvaise. Il est important que si elle est brisée d'une manière ou d'une autre, la construction sociale est garantie de s'effondrer. Et ça **NE PEUT PAS ÊTRE AUTORISÉ**.

*In the USSR at least 3 times decisions were taken banning the criticism of the Relativity Theory:
1934 – resolution of the Central Committee of the All-Union Communist Party(bolsheviks) on discussion about relativivism;
1942 – resolution of the Presidium of the Academy of Sciences of the USSR on the Relativity Theory;
1964 – private resolution of the Academy of Sciences of the USSR banning all research groups, journals, chairs to adopt, consider, discuss and publish in advanced studies criti-
cising the Relativity Theory of Einstein.*

C'est pourquoi les œuvres d'Alexander Khatybov et, dans une moindre mesure, celles de N. Levashov ont été « effacées ». Si ce que Levashov a écrit pouvait être pris dans la compréhension initiale de la majorité, pour la « science-fiction », l'ésotérisme, etc., alors les travaux de Khatybov étaient considérés comme **DANGEREUX** par ses **CALCULS SPÉCIFIQUES** et des recommandations. Mais tous ces « protecteurs » des gens de la science et des NOUVELLES CONNAISSANCES obtenues grâce à ces travaux n'ont pas tenu compte d'une chose - que les informations combinées obtenues en « additionnant » (comprenant et combinant) ces travaux sont comme une bombe nucléaire qui peut **TOUT** détruire, s'il est conçu et **DÛMENT UTILISÉ**.

Maintenant, sur les événements qui se déroulent sous nos yeux. Si la vision du monde d'aujourd'hui avait une élite, alors sa vérité serait la suivante - pour préserver la fondation. Sauver - le à tout prix. Elle, cette élite, s'opposerait aux porteurs d'une nouvelle vision du monde avec la même fureur que l'Inquisition s'opposait à la dissidence. Mais leur vision du monde moderne, conformément à ce qu'a écrit Khatybov (et c'est un autre exemple clair confirmant la justesse de N. Levashov et A. Khatybov), n'a pas une telle force. Son insignifiance se manifeste par **l'INSIGNIFIANCE de l'ÉLITE D'AUJOURD'HUI**. On le voit tous les jours dans les Médias et sur Internet. Si, bien sûr, nous sommes capables de voir. Cette élite **NE VOIT PLUS** les conséquences de la diffusion d'informations qui détruit la théorie de la paix éternelle, et donc elle sera bientôt balayée. ***Mais le principal n'est pas de détruire le monde.***

Les processus sont en cours, semblables à ceux qui ont amené à l'effondrement de l'Empire Romain (qui **N'A PAS EXISTÉ** sous la forme qu'il nous est présenté) ou de la civilisation Catholique. Ce qui est maintenant considéré comme des valeurs de fait cesse de l'être. Le premier coup franc et sérieux a été

porté par Alexander Khatybov. **Le 31 mars 2010**, un article du célèbre scientifique Khatybov Alexander Mikhailovich a été publié sous le titre « **Est-ce qu'il y a de la science?** », où il a notamment souligné « **qu'il y avait beaucoup de scientifiques qui n'étaient pas d'accord avec Newton et Einstein à qui il était interdit de critiquer jusqu'à récemment!** »

L'académicien Vitaly Lazarevich Ginzburg, résumant le développement de la science moderne, a mis en évidence les principales orientations du développement de la physique au 21^e siècle. **Son résultat est la science moderne que nous connaissons.**

L'espace créé, appelé science, où il n'y a même pas une allusion à la structure d'un atome, la structure de la matière et en fait la science. Toute l'attention est sur les dogmes (depuis 1964 ils ont interdit de critiquer Einstein).

« On peut compter sur le fait qu'au XXI^e siècle la science ne se développera pas moins rapidement qu'au XX^e siècle passé. En même temps, la physique s'est tellement développée et différenciée qu'il est difficile de voir la forêt à travers les arbres, il est difficile de saisir l'image de la physique moderne dans son ensemble. En attendant, une telle image existe et, malgré toutes les branches, la physique a une « tige ». Une telle « tige » sont les concepts fondamentaux et les lois formulées dans la « Physique théorique » (**V. Ginzburg**). Ainsi, la liste des « problèmes particulièrement importants et intéressants » du point de vue de V. Ginzburg.

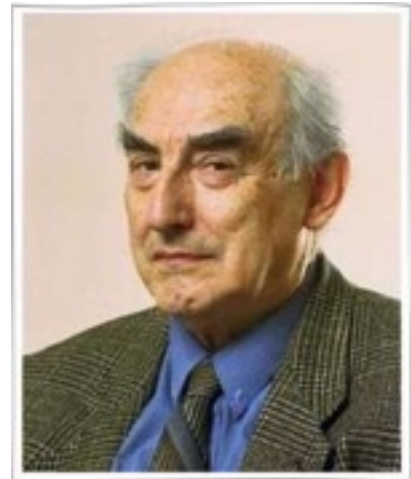

Macrophysique

1. Fusion nucléaire contrôlée.
2. Supraconductivité à haute température et à température ambiante.
3. Hydrogène métallique. Autres substances exotiques.
4. Fluide électronique bidimensionnel (effet Hall anormal et quelques autres effets).
5. Quelques problèmes de physique du solide (hétérostructures en semi-conducteurs, transitions métal-diélectrique, ondes de densité de charge et de spin, mésoscopique).

6. Transitions de phase du deuxième type et liées à celles-ci. Quelques exemples de telles transitions. Refroidissement (laser, notamment) à très basse température. Condensation de Bose-Einstein dans les gaz.
7. Physique de la surface. Clusters.
8. Cristaux liquides. Ferroélectriques.
9. Fullerènes. Nanotubes.
10. Comportement de la matière dans des champs magnétiques super puissants.
11. Physique non linéaire. Turbulence. Solitons. Chaos. Étrange attracteurs.
12. Lasers Razery, Grazery, super-puissants.
13. Éléments superlourds. Noyaux exotiques.

Microphysique

1. Le spectre de masse. Quarks et gluons. Chromodynamique quantique. Plasma quark-gluon.
2. Une théorie unifiée des interactions faibles et électromagnétiques. Bosons W^{+-} et Z^0 . Leptons.
3. Le modèle standard. Grande unification. Superunification. Désintégration du proton. La masse des neutrinos. Monopôles magnétiques.
4. La longueur fondamentale. Interaction de particules à hautes et ultra-hautes énergies. Collisionneurs.
5. Non-conservation de CP-invariance.
6. Phénomènes non linéaires dans le vide et dans des champs électromagnétiques super forts. Transitions de phase dans le vide.
7. Cordes. M-théorie.

Astrophysique

1. Vérification expérimentale de la théorie générale de la relativité.
2. Les ondes gravitationnelles, leur détection.
3. Problème cosmologique. Inflation. L - membre. La connexion entre cosmologie et physique des hautes énergies.
4. Étoiles à neutrons et pulsars. Super nouvelles étoiles.
5. Trous noirs. Cordes cosmiques (?).
6. Quasars et noyaux de galaxies. Formation de galaxies.
7. Le problème de la matière noire (masse cachée) et sa détection.

8. Origine des rayons cosmiques à ultra haute énergie.
9. Rejaillissements gamma. Hyper neuf.
10. Physique des neutrinos et astronomie. Oscillation des neutrinos.

A cette liste de « problèmes particulièrement importants » du point de vue de l'académicien V. Ginzburg, Khatybov rend un verdict dans son article « **Est-ce qu'il y a de la science?** »: notre science moderne, c'est-à-dire la « science du cheval », existe toujours au 21ème siècle.



Maintenant, l'opinion du scientifique Kuzichev Yuri Georgievich. « La physique est-elle une science ou une pseudoscience »?

Yuri Georgievich a fondamentalement correctement noté l'état de la science, nous citons ses déclarations.

La partie substantielle des connaissances scientifiques sur la nature de la physique a été **falsifiée**. Les modèles de sujets théoriques ont été développés sur la base d'informations **non objectives**, mais d'informations **subjectives** ou **n'ont pas été développés du tout**, et les problèmes des sciences naturelles, selon eux, « contourné » ou « supprimé ». Voici les manières traditionnelles de « contourner » et les modèles qui en résultent:

1. Devinette et fiction (le primat du subjectif sur l'objectif):
 - Gravitation universelle;
 - mouvement des planètes par inertie dans le vide absolu ;
 - avec la chute libre du corps, son énergie potentielle devient cinétique;
 - avec les oscillations du pendule, son énergie potentielle se transforme en cinétique et vice versa;
 - réactions thermonucléaires sur le Soleil;
 - Des étoiles comme des boules de gaz;
 - etc.

2. Substitution des objets étudiés par des « boîtes noires » et développement de leurs modèles mathématiques (**primauté de la forme sur le contenu**):

- la loi de la gravitation universelle, les lois de la mécanique;
- lois de l'électrostatique et de l'électrodynamique;
- modèles de la théorie de la relativité;
- modèles de mécanique quantique et ondulatoire;
- etc.

3. Obtention de modèles de sujets à partir des mathématiques (spéculation logique, primauté de la forme sur le contenu):

- l'énergie (un paramètre mathématique matérialisé);
- l'énergie potentielle du corps soulevé (un paramètre mathématique matérialisé);
- le temps (un paramètre mathématique matérialisé);
- champs gravitationnels, électromagnétiques et autres champs physiques (obtenus à partir de champs vectoriels de forces gravitationnelles);
- espace-temps quadridimensionnel courbe (obtenu à partir du modèle mathématique);
- ondes électromagnétiques transversales sinusoïdales-cosinoïdales (l'axe de l'argument angulaire des fonctions trigonométriques est remplacé par l'axe des nombres naturels);
- etc.

4. Mauvaise interprétation des phénomènes de la nature et des résultats expérimentaux (**la primauté du subjectif sur l'objectif**):

- l'augmentation de la vitesse de chute libre des corps s'explique par la transformation de l'énergie potentielle imaginaire en énergie cinétique;
- le mouvement des planètes est interprété comme un mouvement par inertie;
- la courbure des trajectoires des microparticules dans la chambre à Brouillard est interprétée comme une conséquence de l'interaction de charges électriques imaginaires avec un champ magnétique imaginaire;
- après l'expérience infructueuse de Michelson, les physiciens ont refusé de reconnaître la réalité de l'éther;
- de nombreuses années de **recherche infructueuse d'un électron** ont conduit à l'apparition du principe d'incertitude de Heisenberg;
- les spectres des atomes s'expliquent par le saut d'ondes électroniques d'une orbite à l'autre, sous lequel ils émettent prétendument des ondes photoniques;

- l'échange d'énergie d'objets à travers des flux et des ondes d'éther est interprété comme un échange d'énergie utilisant des quanta de champs physiques : gravitons, électrons, photons, etc.;

- etc.

5. Développement de nouveaux modèles basés sur les développements antérieurs (spéculation logique, primauté du subjectif sur l'objectif):

- Gravitons, magnétons, électrons, photons (*quanta de champs physiques imaginaires*);

- des modèles d'atomes planétaires (constitués d'électrons et de protons censés posséder des charges électriques);

- les interactions fortes (elles maintiennent les protons se repoussant les uns des autres dans les noyaux des atomes);

- les ondes de Schrödinger et De Broglie (reflètent le dualisme imaginaire des ondes corpusculaires des électrons);

- le quantum d'action (constante de Planck) et le principe d'exclusion de Pauli (apparu lorsque les physiciens ont ajusté le modèle planétaire hypothétique de l'atome de Nagaoka-Rutherford à la nature);

- les électrons de valence (soi-disant lient les atomes aux molécules);

- des électrons libres (supposés former un courant électrique);

- les forces de van der Waals (supposées contenir des atomes et des molécules électriquement neutres dans les cristaux);

- Les trous noirs (apparus à la suite de la manifestation de gravitation universelle imaginaire);

- etc.

6. Substitution des phénomènes de la nature par des phénomènes imaginaires (supposés équivalents) (**primauté du subjectif sur l'objectif**):

- l'échange d'énergie du Soleil avec les planètes et les effets des forces qui en découlent sont remplacés par l'influence de la gravitation universelle, le champ gravitationnel, l'espace courbe;

- les ondes longitudinales de déformation élastique de l'éther sont remplacées par des ondes transversales du champ électromagnétique;

- l'échange d'énergie de la Terre avec un corps en chute libre est remplacé par la transformation de l'énergie potentielle imaginaire en énergie cinétique;

- l'échange d'énergie d'objets à travers des flux et des ondes d'éther est remplacé par un échange d'énergie au moyen de quanta de champs physiques imaginaires : gravitons, électrons, photons, etc.

- le changement du taux d'évolution des microparticules (mu- mésons) à la vitesse inférieure à la lumière s'explique comme une conséquence du changement au cours du temps personnel des microparticules;
- etc.

7. Les modèles de physique théorique ne reflètent pas les causes et les mécanismes des interactions gravitationnelles, électromagnétiques et autres, sont donc inutiles pour les sciences naturelles, en d'autres termes, n'ont aucune valeur scientifique.

8. *Cependant, les modèles ont une utilité pratique, par conséquent (basés sur le principe de la pratique est le critère de la vérité) ont été pris pour la vérité absolue et transférés de la théorie à la nature.* En conséquence, les physiciens ont créé leur propre monde imaginaire.

Jonathan Swift, en son temps, a ridiculisé **Ptolémée et Newton**, racontant par la bouche de son Gulliver des niais-laputiens, qui, **oubliant le monde réel, vivaient dans leur propre monde.**



9. Les physiciens vivent encore dans leur monde - ils étudient des phénomènes et des objets qu'ils ont eux-mêmes inventés (quarks, cordes, temps relatif, champs physiques, trous noirs, grandes explosions, etc.) ou obtenu artificiellement par broyage d'atomes dans des accélérateurs, tandis que **la vraie nature RESTE INCONNUE.**

Les résultats de la physique

L'image physique moderne du monde ne ressemble même pas à une courtepoinette en patchwork, mais à un tas de rabats **INCOMPATIBLES.**

Non expliqué (ou mal expliqué):

- mouvement absolu et énergie absolue;
- mécanismes d'attraction et de répulsion;
- le dispositif et rotation à l'état solide des galaxies spirales;
- la source d'énergie thermique du Soleil, les cycles d'activité solaire, rotation différentielle du Soleil, de Jupiter, de Saturne et de la Terre;
- mouvement de la Lune, de la Terre et des autres planètes;

- marées, courants de marée et saisonniers et vents, y compris moussons;
- chute libre des corps et oscillations des pendules, augmentation de la l'énergie des corps en chute libre et la source de cette énergie;
- l'émergence et la construction des nucléons et leur unification en systèmes tridimensionnels – atomes, molécules et substances; propriétés chimiques des atomes, des molécules et des substances;
- ondes thermiques, lumineuses et autres; polarisation et autres propriétés des ondes;
- propriétés physiques des atomes, des molécules et des substances, y compris la dureté, l'élasticité, la capacité calorifique, la conductivité thermique, la dilatation thermique, les états agrégés de la matière, l'anisotropie et le magnétisme des cristaux, l'attraction et la répulsion des aimants permanents;
- la nature du courant électrique, les effets thermiques et magnétiques du courant, la résistance et la supraconductivité des conducteurs, l'induction électromagnétique;
- causes du rayonnement et de la désintégration des atomes;
- conservation à long terme de l'énergie atomique dans les atomes et de son essence mécanique;
- etc.

Qu'est-ce que la physique ?

Pour appeler la physique la science de la nature, il n'y a **PAS** de bases **SUFFISANTES**.

La méthodologie est en déroute. La méthode métaphysique, qui permet de substituer des phénomènes réels à des phénomènes imaginaires dans la résolution de problèmes, est transférée de la physique appliquée à la physique fondamentale. Les philosophes l'appellent « **une nouvelle dialectique créée par les physiciens eux-mêmes** », et les physiciens eux-mêmes (*voir A.B. Migdal* « La physique Quantique ») la divisent en dialectique d'Einstein, dialectique de Bohr, etc.. La différence entre ces « dialectiques » consiste uniquement dans le fait qu'Einstein **n'a inventé** que des modèles mathématiques de phénomènes imaginaires de la nature, et Bohr – des modèles mathématiques et objectifs. Les physiciens ont accumulé des théories fondamentales qui doivent refléter la structure de la nature et des théories pseudoscientifiques qui ne conviennent, au mieux, qu'à la résolution de problèmes appliqués, et toutes ces

théories ont commencé à être présentées comme des résultats des sciences naturelles. Pour cette raison, même **dans les théories, il y a confusion.**

Voici quelques exemples:

- dans le cours de physique de Berkeley, on affirme qu'il n'y a pas de mouvement objectif absolu (*par rapport à l'éther ?*), puisqu'il n'a pas été possible de le détecter, et dans les théories la vitesse de déplacement apparaît comme une réalité objective;

- l'énergie est considérée comme une mesure du mouvement de la matière (*par rapport à quoi ?*);

- les effets relativistes sont considérés comme la conséquence d'un mouvement à une vitesse inférieure à la lumière (*par rapport à quoi ?*);

- la loi d'inertie dit que le corps se déplace en ligne droite et uniformément (*par rapport à quoi ?*) dans l'équilibre de toutes les forces agissant sur lui, et dans le système solaire, où, selon la théorie, les forces gravitationnelles sont équilibrées par les forces centrifuges, les planètes volent inexplicablement en inertie de manière curviligne et inégale;

- l'énergie potentielle du même corps est considérée comme positive (*lorsque le corps tombe sur Terre*) et négative (*lorsque le corps orbite autour de la Terre*), bien que l'énergie, en tant que mesure mathématique scalaire du mouvement, ne puisse pas être négative; en conséquence, l'énergie totale d'un corps passant devant la Terre le long d'une trajectoire parabolique avec la seconde vitesse cosmique s'avère être égale à zéro, puisque ses énergies cinétique et potentielle sont égales et de signe opposé;

- selon la théorie, les microparticules positives et négatives devraient être attirées les unes vers les autres et s'annihiler, mais dans les atomes et les substances, les électrons ne sont pas attirés par les protons et ne s'annihilent pas;

- les ondes du champ électromagnétique sont considérées comme identiques aux microparticules se déplaçant dans le vide (*dualité particule-onde des électrons et des photons*);

- les électrons d'onde volent *inexplicablement* autour des noyaux atomiques, sautent d'une orbite à l'autre, émettant et absorbant des ondes photoniques, lient les atomes aux molécules et forment un courant électrique dans les conducteurs;

- lorsque les atomes sont fragmentés (*sur des accélérateurs*), d'innombrables fragments sont obtenus, dans la classification desquels une

confusion est apparue; Néanmoins, les physiciens tentent d'expliquer la structure de l'univers selon ces « fragments de briques ».

Refusant de développer des modèles de sujet et nommant les modèles mathématiques par des théories physiques, « ... les physiciens se sont enfoncés dans l'atmosphère brumeuse des matrices et de la mécanique ondulatoire, dans les opérations mathématiques. Ils ont tiré les bonnes conclusions, mais en même temps, ils n'ont pas compris la réalité physique derrière eux ». (Max Planck).

Célèbre physicien théoricien, le lauréat du prix Nobel **Richard Feynman** s'est engagé pendant de nombreuses années dans la vulgarisation des théories physiques, mais il n'a **PAS** non plus **ÉVITÉ** les doutes sur leur valeur scientifique et en a honnêtement parlé lors de ses conférences « populaires ». Voici quelques extraits des conférences : « La gravitation ne peut être associée aux lois du mouvement.. Elle ne peut être expliquée par aucun autre phénomène... La physique quantique est une confusion monstrueuse... **PERSONNE NE COMPREND** pourquoi la nature est ainsi arrangée... Il n'y a pas de bonnes théories pour expliquer la structure de la nature ». (La même chose a été écrite par **N. Levashov**).

À en juger par la méthodologie et le contenu des théories, la physique a été développée comme un art de résoudre des problèmes appliqués, c'est-à-dire comme des mathématiques appliquées (*physique mathématique*), et, l'appelant la science de la nature, les physiciens confondent le souhait avec la réalité. Notre civilisation dans la **COGNITION** de la **NATURE** est arrivée à une impasse, et dans une large mesure, les principaux idéologues de la science physique - **Newton, Maxwell, Einstein et Bohr** en sont coupables. Une telle image impartiale de l'état de la physique a été donnée par un autre scientifique, **Yuri Georgievich Kuzichev**. Il a noté que les résultats de la physique étaient tristes et qu'il n'y avait pas de raisons suffisantes pour appeler la physique la science de la nature. Et **A.M. Khatybov** dans l'article écrit que Yuri Georgievich, dans l'ensemble, a correctement noté l'état de la science.

Considérons la question de l'existence de la science d'un point de vue différent. En tant qu'auteur de ce livre, je vais introduire un petit supplément pour une compréhension correcte de ce que Khatybov écrit plus loin dans son article, couvrant cette question. Notre planète la Terre, en tant que **CERTAIN SOUS-SYSTÈME**, entre dans un Système solaire plus complexe et fait partie de

son système de gouvernance, autrefois inculqué par le Supersystème pour protéger la vie des facteurs accidentels. **La civilisation humaine est gouvernable.** Jusqu'à présent, deux systèmes de ce type sont connus: **les Systèmes de Gestion de la Terre originaux (natifs) et interventionniste.** (24.04.2011 sur Terre, il y a eu un changement du Système de Gestion - le Système de Gestion interventionniste(SGI) a été éteint et le Système de Gestion natif (SGN) a été à nouveau allumé).

Nous avons le Système de Gestion Terrestre, qui comprend plusieurs Complexes de Gestion, des Systèmes de surveillance(**contrôle**) stationnaires et des objets (OVNI). Tout cela est interconnecté non seulement entre eux, mais aussi avec le Soleil, la Lune, les satellites des planètes. Le but du Système de Gestion est de **CRÉER** la **BIOSTRUCTURE** qui répond pleinement aux exigences du Programme. Pour résoudre ce problème, toutes les conditions ont été créées, sauf une - **aucune structure ne doit interférer avec le fonctionnement du Système de Gestion(contrôle)**. Par conséquent, la perception du monde est donnée sous une forme déformée et concerne avant tout les structures atomiques et les principes de création de l'univers. Au lieu de cela, une base instrumentale partielle (mathématiques) est donnée. Tout le développement de la science est le développement des mathématiques et de la modélisation sans signification pratique. En même temps, la science ne résout pas (et ne peut pas) résoudre les problèmes **NP-complexes** et **NP-difficiles** (problèmes de la classe **NP**⁴⁰ dans la théorie des algorithmes), manqué la « section d'or », sans laquelle il est impossible d'approcher la structure atomique élémentaire.

En outre, des informations techniques sont fournies, mais seuls quelques-uns les perçoivent correctement et ne créent de vrais produits que sous certaines conditions. Ceci n'est disponible que pour ceux qui ont une connexion avec le Système de Gestion. **Rappelons-en quelques-unes.**

⁴⁰ **Problème NP-complet** - dans la théorie des algorithmes, un problème avec une réponse «oui» ou «non» de **la classe NP** à laquelle tout autre problème peut être réduit à partir de cette classe en temps polynomial (c'est-à-dire en utilisant des opérations dont le nombre ne dépasse pas un certain polynôme en fonction de la taille des données initiales). Ainsi, les **problèmes NP-complets** forment en un certain sens un sous-ensemble de problèmes « **standards** » **de la classe NP** : si pour certains d'entre eux un algorithme de décision « polynomialement rapide » est trouvé, **alors tout autre problème de la classe NP peut être résolu juste aussi vite** ».

1. **Léonard de Vinci.** A dépassé le développement de la base technique pendant plus de 400 ans.
2. **Nikola Tesla.** Un génie dont les travaux ont anticipé les pensées les plus fantastiques des scientifiques.

Personnalités d'aujourd'hui:

3. **Burlachenko Arnold Ivanovitch.** N'ayant pas terminé ses études secondaires, il a développé la théorie du son et créé une dynamique qui surpassait en qualité tous les échantillons connus.
4. **Deyev Alexandre Alexandrovitch.** Ingénieur radio. Il a reçu des dessins du Système de Gestion et des principes d'utilisation des appareils qu'il a créés. Il a créé la théorie du D - champ. Plus tard, les « participants » l'ont renommé « Spinor », et quand Akimov a emporté l'un des appareils, il est devenu « torsion ». Cependant, n'ayant aucun lien avec le Système de Gestion, tout ce qu'ils ont essayé d'utiliser sans Deyev est la fable de Krylov « le singe et les lunettes ».

Quelle est la particularité de cette liste ? ***Aucun d'entre eux n'est entré dans un atome, c'est-à-dire n'a pas créé de nouvelles théories, mais leurs réalisations techniques intriguent l'ensemble de la science moderne.***

Nous avons donc:

- le sommet de la pyramide – des mathématiciens créant des pseudostructures;
- les génies-solitaires, il y en a peu, et ils ne reçoivent tous que ce qui peut être réellement réalisé;
- créateurs, hommes d'affaires et autres personnalités de la recherche. Ici, tout est collecté – de la critique à la création de leurs propres théories. Ainsi, dès que la « dynamique » est apparue, il y a eu l'éthérodynamique, la rythmodynamique et ainsi de suite, par analogie avec le fait que dès qu'une « mémoire virtuelle » apparaissait dans l'ordinateur, des « tueurs virtuels » apparaissaient dans les films.

Quel est le frein au développement de la science ? – Encore une fois je dis – ***La Vision du monde***(perception du monde)!

Le point de vue de la science sur le monde matériel (et immatériel) : ***corps solide → liquide → gaz → plasma non organisé.***

Les structures atomiques, naturellement, sont recherchées dans un corps solide, pour lequel elles créent des synchrotrons, des collisionneurs. La même chose se produira si une bombe est lancée dans la fosse d'orchestre pendant l'exécution d'une symphonie et, une fois la poussière retombée, tous les instruments et membres de l'orchestre sont réassemblés à partir des grains de sable restants. C'est cette science qu'ils se proposent de faire au 21ème siècle!

Considérons un point de vue différent. *Plasma strictement organisé*⁴¹ → *structures matérielles (solides, liquides, gazeuses)*.

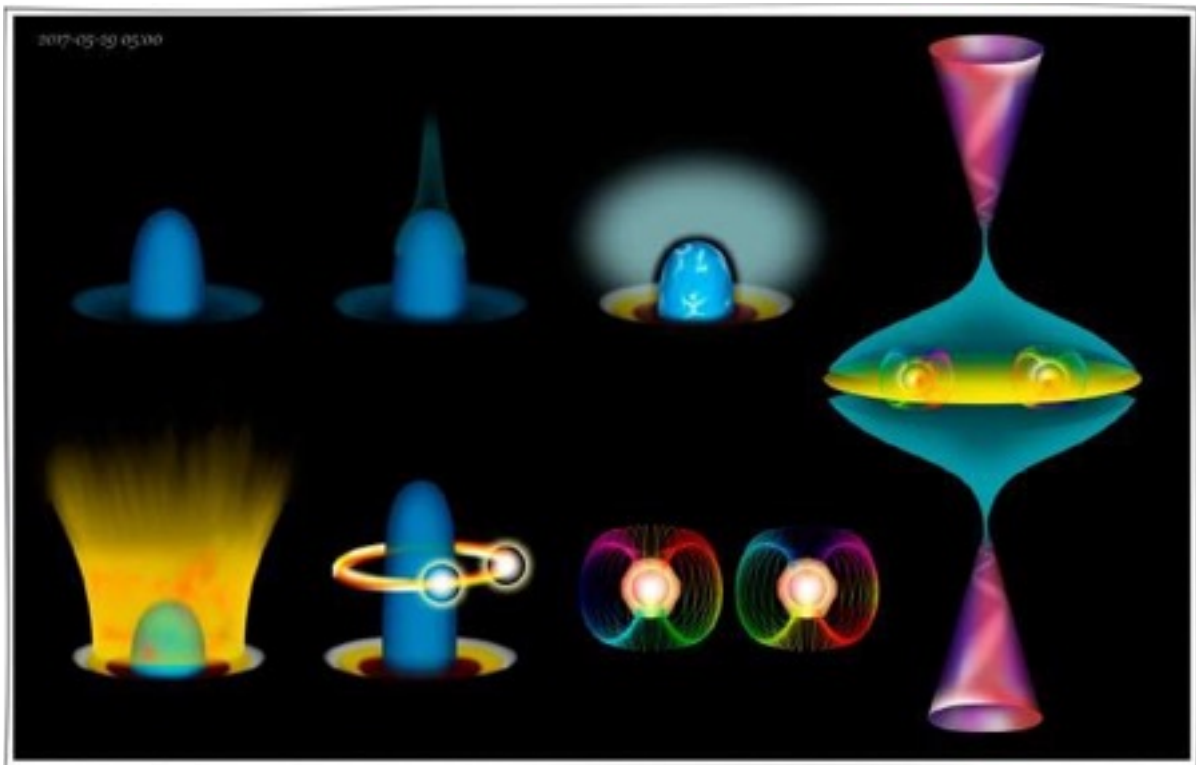

Les structures atomiques ne doivent être considérées que dans les octaves supérieures du plasma. Le Système de Gestion a aujourd'hui une **k** - structure; tous les grilles sont construits sur des cubes (en chimie organique le cube est converti en hexaèdre).

⁴¹ **Masse inertielle (plasma hautement organisé, classé par octaves). Il n'y a pas d'instruments sur Terre aujourd'hui qui pourraient le détecter.**

Octaves	La description
128	L'intervalle de tact. Elle est donnée par le Soleil, elle est prise pour la vitesse de la lumière
78-126	Systèmes de contrôle, stockage d'humanoïdes et « poltergeist »
74-76	Systèmes de contrôle pour tous les insectes
72	Le Cerveau du « million doré », génotype 461
68-70	Le Cerveau du « milliard doré », génotypes 441, 442
66	Le Cerveau du reste de la population mondiale, génotypes 421, 422, 423
64	Octave supérieure des structures matérielles
62	Gestion des structures matérielles lors de la transmutation
40-60	Le corridor énergétique (Tesla a travaillé avec l'octave 60)
34-38	Couloirs des « o-transitions » après la mort
30-32	Mélanges complexes (type pétrole)
24-28	Eau
16-22	Gaz

La science moderne est capable de travailler (et de créer des dispositifs techniques) **PAS AU-DESSUS de 64 octaves**, toutes sortes d'instruments ne peuvent pas être créés au-dessus de **64 octaves**. ***Tout ce qui dépasse 64 octaves est une masse non inertielle, c'est-à-dire qu'il n'y a pas de fréquences gravitationnelles.***

La construction de toutes les structures atomiques suit le schéma: plasma hautement organisé → corps matériel → liquide → gaz, c'est-à-dire une séquence d'octaves ((128) →(126-74) →(72- 66) →(64)) → (62-34) →(32-28) →(24-26) →(22-16). Octave 64 est une structure matérielle. La structure atomique est une sorte de pyramide (pas sur sa forme, mais sur le contenu). Le sommet de la pyramide est l'octave 128 (***structures atomiques de tous les êtres vivants et tout ce qui vit, de l'octave 128 à 16***). Tout le reste est construit sans tact, mais en octaves 84-16.

La structure atomique de base est de 128 octaves, et si elle est « pincée », on atteindra 64 octaves. Jusqu'en **2012**, le Système de Contrôle passait systématiquement d'abord à **224 octaves, maintenant à 512**. Mais même à un intervalle de tact de **224 octaves**, la vitesse de la lumière sera des milliards de fois

supérieure. Ce qui changera dans ce cas, nous le verrons plus tard dans l'exemple - « comment l'axe de la Terre affecte le compte bancaire ».

La **science s'accroche** à la théorie du Big Bang, des quarks, de l'hydrogène métallique (ce n'est pas possible, car il y a encore une masse non inertielle de tritium), de la théorie de Darwin (ou alternative – divine) comme un homme qui se noie s'accroche à une paille.

La preuve directe de l'absence de la science est la présence de l'Église. Combien de miracles d'église la science a-t-elle expliqués? Commencez par le feu sacré à Pâques.



Épilogue

- Le Cosmos existe sans le Big Bang;
- La Terre, les planètes sont des structures artificielles, avait été créée il y a plus de 16 milliards d'années;
- L'Homme est la créature la plus élevée, a été créé pendant des dizaines de milliards d'années;
- le singe – humanoïde de l'Humain;
- l'ensemble du monde animal, des insectes sont créés pour contrôler les fréquences que possède l'Humain ;
- la méthode radio-isotopique ne peut pas servir de preuve de l'antiquité;
- la Lune, le Soleil, les satellites des planètes sont des structures extraterrestres.

L'Ufologie n'est pas une science, mais une collection de matériel statistique (et sans aucun sens).

Le Système de Gestion(contrôle) a supprimé certaines fréquences des tubes de communication avec les satellites, et l'astrologie, en tant que moyen d'obtenir des informations, peut être oubliée.

L'article d'A. Khatibov « Y a-t-il de la science? » dans les « milieux scientifiques », comme je l'ai déjà dit, a déclenché la réaction d'une bombe qui a

explosé. Il n'est pas difficile de deviner pourquoi. Cependant, le mouvement de l'Esprit est impossible sans libérer de l'excès de souvenirs et d'inconscience contrôlée. Cela **NE PEUT PAS** continuer ainsi indéfiniment. Il est impossible de saisir l'immensité et de concilier l'incohérent, en s'appuyant sur le « bagage scientifique » que les A. Khatybov si habilement critiqué. Lui, en tant que chirurgien plasticien, a dû « couper au vif », **ÉVIDER LE CERVEAU DES ACADÉMICIENS** et enlever le tissu corpulent au nom d'une nouvelle compréhension et d'une nouvelle philosophie, ainsi que de la physique des processus, sachant lesquels, vous peut avancer.

Je suis sûr que le rejet de l'expérience antérieure (et surtout en science et technologie) est une caractéristique indispensable du vrai philosophie dans cette direction. Mais pour **REJETER**, il faut d'abord **COMPRENDRE**. Comprendre pour **UTILISER**. Bien entendu, cette voie n'est pas sans risques et s'accompagne de certains coûts sous forme d'amateurisme, de nihilisme et de puérilité philosophique. Mais j'ai toujours pensé, en prenant l'exemple d'A. Khatybov et de N. Levashov, que la voie du dogmatisme consciencieux et de **L'ÉLÈVE EXALTÉ** conduirait sûrement à une impasse, et donc **ABSOLUMENT INACCEPTABLE**. J'en ai souvent été convaincu après la mort de N. Levashov.

Pratiquement tous les travaux d'A. Khatybov, comme il l'a écrit lui-même, et je sais que c'était exactement le cas, ***étaient le déchiffrement de textes reçus comme base explicative pour analyser la situation actuelle et pour effectuer certains calculs sur les « demandes » du Système de Contrôle*** afin d'identifier les fonctions du programme exécutées au fur et à mesure de leur mise en œuvre. ***La première connaissance d'Alexandre avec lui a eu lieu en 1995***, lorsque l'écran de l'ordinateur sur lequel il travaillait, a tourné (a été tourné par la « force invisible ») de 180 degrés et il y avait une ligne courante avec le texte qui portait l'information. Les données ont été fournies par le Systema de Gestion de la Terre.



B. Makov a été témoin de cette « transmission ». Voici ce qu'il m'en a dit. Étant un ami d'A. Khatybov, il venait souvent le voir. A un certain moment (le soir) Alexandre prit un gros paquet de papier à lettres et un crayon. Il s'est assis à table et pendant un moment, il n'a simplement **PAS RÉAGI** à tout ce qui s'est passé

autour de lui. Il écrivait sur des feuilles de papier, sans arrêt, laissant tomber ces feuilles sur le sol. Il semblait qu'il ne **COMPRENAIT PAS** ce qu'il écrivait. Il s'est contenté de reproduire mécaniquement sur papier cette information qui lui était « transmise », sans en approfondir l'essence. Boris a déclaré qu'après le début de cette action, il ne pouvait pas être dans l'appartement. Son Cerveau « explosait » de tension et il s'est enfui dans la rue. Cela prouve seulement que l'information est personnifiée lorsqu'elle est transmise (intégrée) à des personnes spécifiques en fonction de la tâche à résoudre. Le lendemain matin, A. Khatybov a rassemblé les feuilles dans un paquet et s'est judicieusement attelé au traitement des informations.

L'ÉCHANGE D'INFORMATIONS avec le système jusqu'à l'automne **1995** était de nature unilatérale sans les éléments d'un quelconque support technique au stade de la réception directe de celui-ci. Les potentiels du Cerveau dans la réception d'informations sont encore limités, peu importe la façon dont on y pense. **À l'automne 1995**, A. Khatybov a développé un produit programmatique qui permettait de déchiffrer toutes les informations véritable Système de Gestion de la Terre. Plus tard, après l'approbation du produit développé et l'application de la **SÉRIE D'ÉQUIPEMENTS TECHNIQUES**, les développements d'A. Khatybov de certaines compétences en « interaction » avec le Système, la communication est devenue stable et bilatérale à la fois la transmission directe d'informations et des informations selon le schéma « question-réponse ». Cela a permis à A. Khatybov de recevoir la confirmation des calculs qu'il avait déjà effectués et d'avancer loin, contrairement aux scientifiques et à la science « modernes ».

Il convient de noter la particularité de cette époque pas lointaine, - le Système de Gestion interventionniste était en **BON ÉTAT DE FONCTIONNEMENT**, et son Système de Contrôle tenait sous contrôle rigide toute la réalité. Tout fragment d'information hors-système manifesté, non autorisé de sa part, était soumis à liquidation avec le porteur. Il est clair à quel genre de danger Alexandre Mikhailovich a été exposé. Ce n'est qu'en **2012-2013** que j'ai commencé à réaliser ce qui se passait à cette époque (dans ces « mauvaises années nonante »), pourquoi je me suis retrouvé à participer à tel ou tel événement, à quoi ces événements visaient et ce qui a été réalisé et accompli, y compris « à travers » moi, comme l'un des hauts fonctionnaires fédéraux Russes de l'époque. Tout s'est passé exactement comme cela aurait dû être, sans aucune considération pour les émotions humaines. Cette prise de conscience était-elle importante pour moi? Bien sûr, c'était précisément pour comprendre ces événements, car aujourd'hui, le travail lié à

l'obtention d'un état de contact avec le Système de Gestion de la Terre est considéré comme un **PROCESSUS DE TRAVAIL HABITUEL**, mais en réalité, il dépasse la portée des imaginations fantastiques. Et le vrai mérite dans cette affaire appartient aux vrais génies - **A. Khatybov et N. Levashov!**

Nous parlons maintenant du Nouveau Système de Gestion. Et dans le cadre de l'ancien système, cela se faisait un peu différemment, à travers le soi-disant « **Illumination** » d'une **PERSONNE SPÉCIFIQUE. D. Mendeleev** « s'est réveillé » et a dessiné (écrit) son tableau, dont l'application a amené l'Humanité là où nous sommes tous maintenant! Être en Suisse (Alpes) **V.I. Lénine** a soudainement commencé à « déverser » des articles et des ouvrages à partir de la « corne d'abondance », et a également acquis des capacités oratoires, ce qui a conduit à ce qu'on appelle la Révolution d'Octobre ». **K. Marx**, étant un individu tout à fait ordinaire, a soudainement écrit un ouvrage de génie « **Capital** », légalisant ainsi les idées révolutionnaires, plus tard « repris » par Lénine, mais, plus important encore, il a légalisé et « introduit » dans la tête des gens une **VALEUR AJOUTÉE** comme outil **d'ENRICHISSEMENT** de **CERTAINES PERSONNES** (un certain génotype du Cerveau). J'étais en bons termes avec **Mstislav Rostropovitch** et sa femme **Galina Vishnevskaya**. Une fois, en visitant Kronshtad, nous avons parlé de musique. **Rostropovitch** m'a parlé de son ami, le compositeur **Alfred Schnittke**, qui, lorsqu'on lui a demandé quel était le moyen d'apprendre à écrire une si belle musique, a déclaré: « Pas question. Ce n'est **PAS MOI**, Mstislav, Ils **ÉCRIVENT** à travers **MOI...**» A cette époque, j'ai également été visité par les soi-disant « insights ». C'était à la fois l'idée de créer **la Chambre publique de Russie**, qui a été exprimée au président Boris Eltsine sur l'exemple de la Chambre publique, que j'ai créée dans la région de Leningrad, et la « division » de la structure territoriale de la Russie en districts fédéraux. A vrai dire, j'ai justifié la division en **12 districts**, en me basant sur la dislocation des troupes militaires sur les territoires. Avec l'arrivée du « nouveau » gouvernement, ce **PROJET A ÉTÉ PRIS** comme base, mais la division était d'abord **en 7 districts fédéraux**, puis **le 8e district** a été ajouté. Jusqu'à présent, je **NE COMPRENDS PAS** pourquoi cela a été « fait » de cette façon et les raisons de cela n'ont pas pu être trouvées à ce moment-là non plus. Une chose me soulage – le fait que cela a été fait dans le cadre des « plans » de l'ancien Système, avec un certain objectif déjà connu aujourd'hui, et tout cela n'a tout simplement pas eu lieu et **NE le SERAIT JAMAIS**. Et il y a beaucoup d'exemples de ce genre. A vrai dire, la question du Bain, de la Pelle et du Balain'était pas du tout à l'époque.

A. Khatybov a reçu en détail le matériel pour résoudre la tâche principale du Système - la tâche dite *commis-voyageur* (sur cette base, il a développé des algorithmes et des programmes pour résoudre les problèmes de la classe « Analyse systémique et recherche opérationnelle »). **Les Programmes** créés et calculés par Khatybov sont utilisés pour calculer les possibilités de gestion pour le **MATRICE** du **CERVEAU** avec la dimensionnalité **du problème 512x512**. Tout cela est exposé dans son ouvrage - « Instructions pour les affaires de bain » (6 volumes, 1 annexe), qui est pratiquement inaccessible de nos jours. Lorsque je me suis « étroitement engagé » dans **les Programmes « SvetL »**, leur modernisation et leur création, j'ai appliqué les calculs d'A. Khatybov, dont l'attention particulière a été tournée vers la **SECTION D'OR** comme base pour la construction de toutes les structures sur la Terre. De nouveaux types de fonctions de Programme ont été créés. Des calculs sur les processus transitoires ont été effectués, les schémas atomiques, leur structure, les interrelations et les principes de formation des biostructures et des processus qui s'y déroulent, sous le contrôle du Cerveau en interaction avec le Générateur et ses Programmes (Programmes « SvetL ») ont été obtenus.

L'ensemble de l'équilibre des fréquences du monde qui nous entoure et de toutes les biostructures est **CONSTRUIT SUR DES CHIFFRES SIMPLES**(premiers), chacun contenant **plus de 19 chiffres dans le 10ème système de nombres**. Khatybov a obtenu une série de nombres premiers pour contrôler tous les changements majeurs apportés dans le cadre du Programme. C'était important, car des changements qui affectaient presque tout le Système de Support de Vie sur Terre avaient déjà été lancés et mis en œuvre.

Il n'y a pratiquement aucun domaine où « à travers » les informations reçues par A. Khatybov **n'AURAIENT PAS ÉTÉ** affectés les intérêts d'identification avec la science moderne, à commencer par les mathématiques, la physique, la chimie, la biologie, la médecine, la psychologie, la mécanique céleste, etc. Sachant cela de diverses sources, je suis arrivé à la conclusion que **L'INFORMATION AVAIT ÉTÉ AVANT** l'espace, l'énergie, la matière, le temps et toutes les formes d'existence qui ont commencé à exister. Nous **NE SOMMES PAS CAPABLES** de penser à ce que c'était, mais il s'avère sans équivoque: **L'INFORMATION PRESEDE** à toute existence, en même temps n'étant rien de l'existant.

Je citerai plusieurs **Lois**, définies par A. Khatybov, comme repères du mouvement de la cognition (il n'est pas possible de toutes les citer aujourd'hui).

Elles s'appellent: « **Les Lois de Maxime** ». Nombreux sont ceux qui se posent la question: « Pourquoi Maxime, et pas A. Khatybov »? Les lois qu'A. Khatybov a énoncées et justifiées sont celles qu'il a créées et nommées en l'honneur de son fils **Maxime**.

Au total, il y a de ces 36 lois et 192 corollaires.

La Lois de **Maxime** sur le Mouvement

La première loi de Maxime sur le Mouvement.

La masse n'est inerte qu'en l'absence de potentiel électrique.

La deuxième loi de Maxime sur le Mouvement.

La somme des potentiels électriques dans leurs octaves est toujours nulle. Exemple. La foudre ne se déplace pas selon une trajectoire aléatoire.

La troisième loi de Maxime sur le Mouvement.

Toute violation des conditions d'existence d'une impulsion magnétique dans une cellule vivante provoque sa mort avec une redistribution du potentiel électrique (ceci est confirmé par les expériences menées par V.I. Dokuchaev).

La quatrième loi de Maxime sur le Mouvement.

Dans un système non inerte, le temps de mouvement est toujours lié avec précision à la différence entre le potentiel électrique négatif accumulé et le potentiel électrique limite (négatif ou positif) dans leurs octaves.

La cinquième loi de Maxime sur le Mouvement.

Le partiel gravitationnel du corps non inertiel est toujours nul.

L'absence de résistance du potentiel électrique (d'un signe) met en mouvement la masse non inertielle, limitée uniquement par la résistance ultime (d'un signe) du vide.

L'absence de résistance de potentiel électrique (d'un signe) met en mouvement la masse non inertielle, limitée uniquement par la résistance limite du vide (d'un signe). Si le potentiel électrique du milieu de mouvement a le signe opposé, par rapport au signe du potentiel électrique de la masse non inertielle, alors les potentiels sont additionnés.

La sixième loi de Maxime sur le Mouvement.

Lors du déplacement, un son est émis, dont la tonalité correspond à la tonalité du potentiel électrique dépensé. La hauteur du son dépend de la valeur actuelle du potentiel électrique de la masse non inertielle.

La septième loi de Maxime sur le Mouvement.

Le temps de mouvement est déterminé par la petite octave. Son potentiel électrique ne peut être utilisé que pour organiser le *mouvement*.

La huitième loi de Maxime sur le Mouvement.

L'espace de mouvement n'est déterminé que par le contour gravito-magnétique du Cosmos. Le contour gravito-magnétique du Cosmos a un volume fermé, et aucun objet ne peut en sortir.

Le rayon du contour gravito-magnétique du Cosmos est de $10728 C$

(C est la vitesse d'impulsion à **48,5** octaves dans le champ magnétique Terrestre).

La neuvième loi de Maxim sur le Mouvement.

Le champ magnétoélectrique de mouvement est formé par le champ gravitationnel d'une fréquence donnée, il suffit donc d'avoir un Générateur gravitationnel sur l'objet. Le Générateur gravito-magnéto-électrique (petite puissance) sert à se déplacer vers un espace adjacent.

La dixième loi de Maxime sur le Mouvement.

La masse énergétique totale (y compris non inertielle) ne doit pas dépasser la masse énergétique du complexe de lancement (par exemple, la Lune). Les potentiels

électriques des liaisons de la masse inertielle sont recalculés à **56,5** octaves et ne peuvent pas être utilisés pour former un cône de superposition de fréquences gravitationnelles.

La onzième loi de Maxime sur le Mouvement.

Dans les cônes formés par des Générateurs gravitationnels d'au moins deux masses non inertielles, des masses complètement inertes peuvent être localisées, leurs potentiels électriques convertis en **56,5** octave ne doivent pas dépasser le potentiel électrique pour former des cônes.

La douzième loi de Maxime sur le Mouvement.

La masse non inertielle des différentes octaves électriques de l'état pendant le mouvement ne doit pas avoir un écart supérieur à la Valeur **C** de l'octave adjacente. La valeur de **C** est dans la huitième loi.

La séparation maximale de la masse non inertielle pendant le mouvement est de **32 C**. Explication : Chaque masse **NON INERTE** (de sa propre octave) se déplace indépendamment.

Conséquence 1. Chaque objet Cosmique possédant une masse non inertielle a sa propre durée de vie.

Conséquence 2. La masse inertielle a une durée de vie déterminée par la densité de la charge équivalente de la liaison des structures ioniques.

Conséquence 3. Pour une masse non inertielle, le temps de décroissance est déterminé par le taux(vitesse) de décroissance de l'octave la plus élevée de la fréquence de liaison. (Lorsque le vaisseau Spatial se déplace sans Générateur magnéto-électro-gravitationnel, le **CERVEAU** est **LIQUIDÉ** en premier lieu, et le dernier est le revêtement.

Conséquence 4. Toute masse non inertielle a un champ magnétique et le taux de décroissance du champ magnétique est déterminé par le temps.

En conclusion, considérons l'effet de l'éjection de masse ou le mouvement par poussée réactive.

Les constructions utilisant une autre méthode de production de poussée du jet, autre que la tuyère Laval, sont inconnues. Mais dans les dessins anciens, nous voyons des images d'astronautes dans des navires qui excluent l'utilisation de la tuyère Laval. Compte tenu du fait que le terme supplémentaire de la formule bien connue est utilisé dans le calcul de la buse Laval, cela interdit l'utilisation d'autres principes pour obtenir une poussée réactive, et l'impulsion spécifique est comprise entre 300 et 440 secondes.

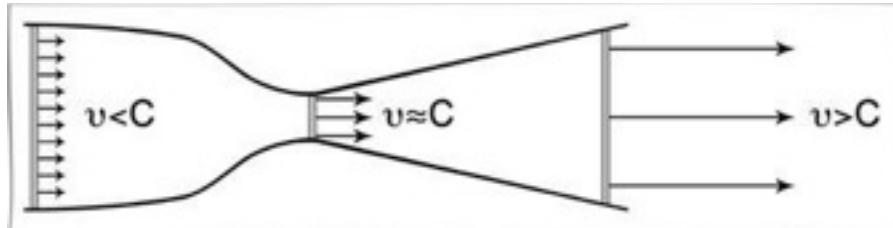

En utilisant l'effet Ranke, il a été possible de calculer une construction sans la buse Laval avec une impulsion spécifique **de 8000-32000 secondes**. On ne peut que supposer à quel point cela modifie la construction, le système de contrôle et augmente également la fiabilité. Les premiers échantillons ont été testés avec succès en 1988 et sur la recommandation du 6e secteur du Conseil des ministres de l'URSS (V.V. Babayev) sont partis pour les États-Unis où un laboratoire a été immédiatement installé. En Russie, cette direction a été liquidée, mais aux États-Unis, ils n'ont pas été en mesure de comprendre l'effet sans la présence de l'auteur.

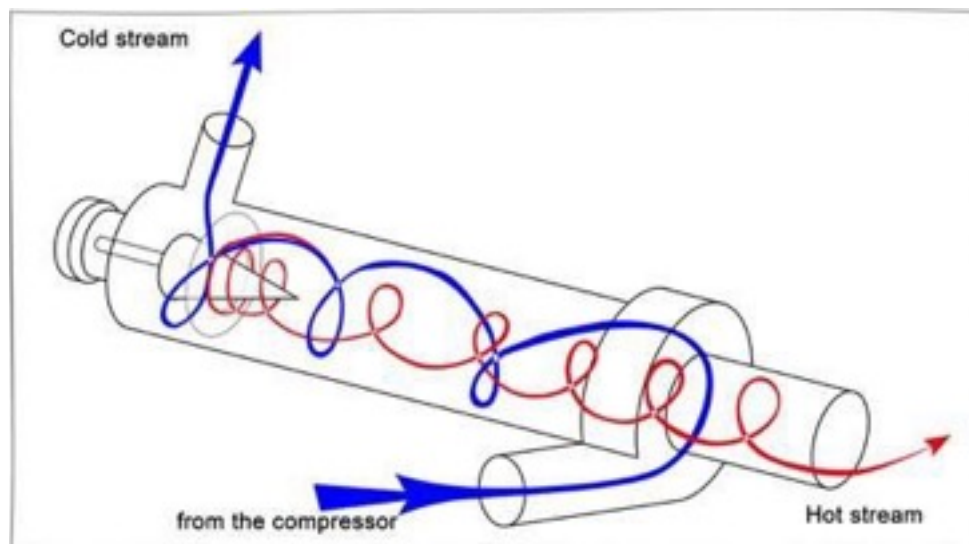

L'utilisation d'autres principes (tels que l'effet Meissner) **EST UN NON-SENS** - sans connaître les constantes réelles, la structure de l'atome et aussi **les lois de Maxime**, les effets externes ne peuvent pas être à la base du mouvement,

en particulier lors **de l'utilisation de la physique de Bohr et de la table de Mendeleïev.**

Il y a aussi la **TABLE DE MAXIME.**

Si nous parlons brièvement de la table de Maxime, il s'agit **d'un filet de 12 à 256 octaves** de toutes les connexions possibles de structures pour tous les types de champs et leurs interactions. Au total, on peut obtenir 1064 éléments de la table de Maxim, différant d'au moins un signe. Conformément à cela, par exemple, le **Vacuum** est un milieu ayant des caractéristiques énergétiques bien spécifiques. **Le mouvement dans le vide sans Générateur gravitomagnéto-électrique est comme le mouvement de la craie sur le tableau noir, - ne durera pas longtemps.**

Température. La valeur du potentiel électrique à une certaine valeur du paramètre de rephasage.

À un point moyen (paramètre), la température maximale est de **6428°K**. Jusqu'en **1995**, ce paramètre de l'atmosphère était au point médian. Si nous prenons zéro - point de référence du potentiel électrique, alors le passage à la zone positive conduit à des incendies (*pas en court-circuit du câblage électrique*), et le passage au négatif conduit à la transformation de tout matériau en sable ... (Rappelez-vous les déserts et la « punition » pour la catastrophe planifiée du Sinaï).

L'Albédo de A. Khatybov est compris **NON COMME** la réflectivité d'une substance, mais comme la **DIFFÉRENCE** des **VALEURS** des potentiels énergétiques de la structure considérée (propriété de modifier le potentiel électrique sous l'action d'une impulsion magnétique et d'une onde gravitationnelle). C'est-à-dire que tout est interconnecté et complètement différent de ce que la science moderne nous « explique ».

Tous ces travaux de A.M. Khatybov ont été transmis à l'Académie des sciences avec le soutien des académiciens A.P. Alexandrov, G.I. Marchuk et Yu.S. Osipov. Mais le président du Comité d'État pour les inventions I.S. Nayashkov **N'A PAS RECOMMANDÉ** au Comité de rendre publics les travaux en raison de leur importance stratégique. Président M. S. Gorbatchev a été informé de l'œuvre, qui s'en fichait à l'époque. Les travaux sont devenus connus dans le Complexe Militaro-

Industriel sous le Conseil des ministres de l'URSS. Leur présence a été confiée au 6^e département du KGB de l'URSS (personnellement à N.A. Sham).

La tentative de calcul des variantes du gestion de la **MATRICE** du **CERVEAU** avec la dimensionnalité de la tâche 512x512, sans la « participation » d'A. Khatybov à celle-ci, n'a abouti à aucun succès, ce qui a extrêmement « bouleversé » les représentants de la « science » qui aspiraient, tout d'abord, à **CONTRÔLER** les **MASSES** de **GENS**. Pourquoi?

Toute la « science » et tous les « chercheurs » du monde entier n'ont pas été en mesure **d'ATTEINDRE** et de **COMPRENDRE** le quatrième **CODON** de **l'ADN**. C'est dans le quatrième codon qu'il y a ce mystère auquel le Système d'Ebres(EBR) (et tous ses « académiciens » avec leur science basée sur la « Science du Cheval ») n'ont pas pu « saisir », et pour cette raison les « scientifiques » du monde entier n'ont pas été en mesure de résoudre le problème de l'extension de la vie biologique.

C'est pour cette raison qu'ils n'ont pas pu arriver à changer la Conception du Cerveau de l'Homme et en faire un **ANIMAL CONTRÔLÉ**. Et ce n'est que grâce aux travaux de N. Levashov et A. Khatybov que cette **CONNAISSANCE FONDAMENTALE** est devenue accessible à la compréhension des scientifiques. Soit dit en passant, sur le site de Makov (<http://www.salvatorem.ru/>), on peut savoir que ce sont les généticiens et les gérontologues de Russie qui seront les premiers à résoudre le problème de l'existence biologique de la cellule de chair et, par conséquent, l'extension biologique de la vie Humaine. Des actions positives dans ce sens sont en cours de réalisation.

Je citerai une des notes d'A. Khatybov destinées à ceux qui sont désireux d'avancer dans la connaissance. Cela en parle beaucoup. « **Je recommande vivement à ceux qui réfléchissent et qui ont des oreilles.** Pour l'instant le réseau n'est pas usurpé par les cons censurant ce qu'ils « sont privés de comprendre par Dieu... », apprenez et avancez sans hésiter. Apprenez à réfléchir au moins sur ces exemples, que j'ai cités à maintes reprises et maintes fois aux « vénérables savants ».

La colonne vertébrale sous les côtes est appelée « queue de cheval » en médecine. Cela indique la **CONTINUITÉ** de la **CONNAISSANCE** et place le roi de la nature sur un pied d'égalité avec les mammifères, et dans certains cas aussi

avec le hareng. On sait que les poissons ont aussi le Cerveau que les poissons respirent de l'oxygène, et comme ils n'ont **PAS** de **POUMONS**, ils ont alors un certain Générateur d'extraction de cet oxygène de l'eau, c'est-à-dire le **GÉNÉRATEUR** de **FUSION NUCLÉAIRE FROID**. L'Homme n'a pas un tel Générateur, donc les poissons sont des créatures plus intelligentes que les Humains ?!

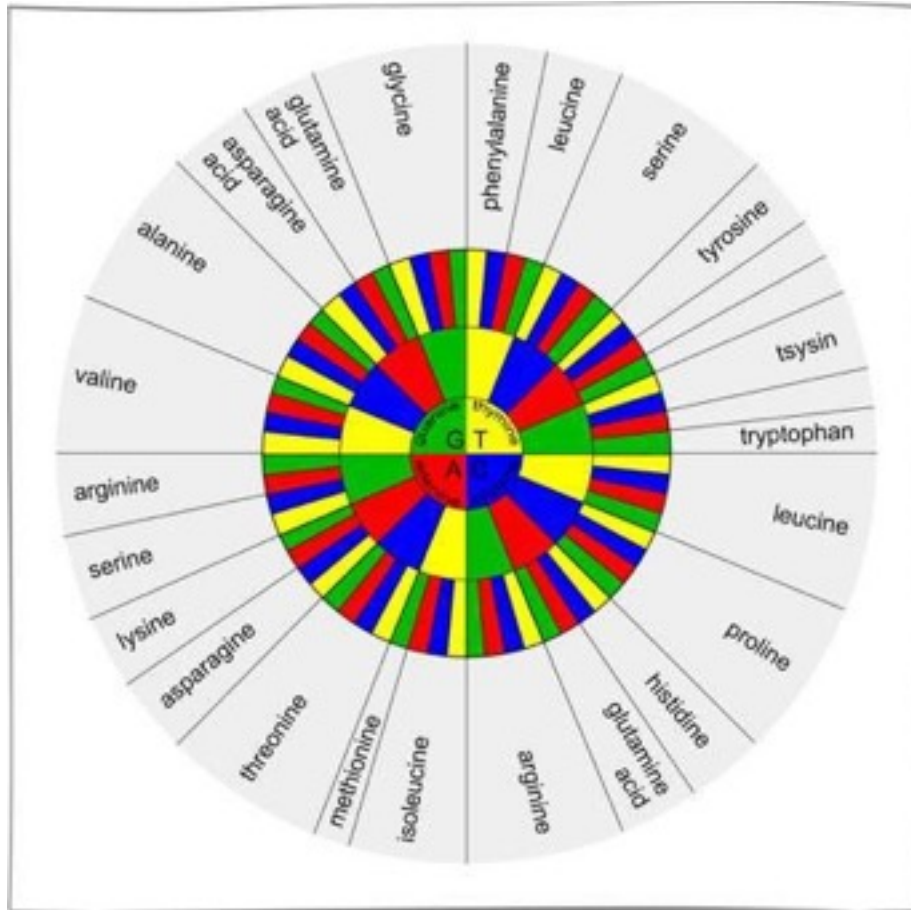

On sait que **le cœur** « pousse » le sang, mais si vous calculez la charge, il s'avère que l'énergie musculaire du cœur est **INSUFFISANTE**. De plus, l'Humain possède des vaisseaux sanguins de 1 micron (ces vaisseaux représentent plus de 90% de tous les vaisseaux sanguins). Dans le même temps, **l'érythrocyte a une taille de 7 à 9 microns**. Le fait que l'érythrocyte ne puisse pas pénétrer dans un vaisseau sanguin plus petit peut être démontré par l'expérience. Prenez un oreiller, allez au lavabo de la salle de bain et essayez de pousser l'oreiller dans le drain. Mais l'essentiel n'est pas là, mais dans le fait que la médecine ne sait pas **S'IL Y A L'ÉRYTHROCYTE** dans le sang vivant. Alors comment l'érythrocyte y prend-il sa place? La réponse (d'A. Khatybov) - **il n'y a PAS érythrocyte DANS LE SANG, il se forme EN DEHORS** du **SYSTÈME DE CONTRÔLE** (ou du Cerveau) **en tant que structure sédimentaire avec perte d'une octave de**

son état(avec la diminution de l'octave de 2 fois, la taille totale augmente de 1,284 fois).

De même est **la naissance d'un enfant**. Le spermatozoïde a une structure ionique et le Cerveau dans **l'octave 96** (moins que la taille d'un atome). Une fois dans le « bac à sable », c'est-à-dire dans la structure dans laquelle se produit la diffusion maximale, le spermatozoïde grandit rapidement (perdant les octaves du Cerveau). Lorsque l'état d'équilibre (**octave 71.225625**) est atteint, un « signal est donné », et l'accouchement se produit. Et voici un facteur important: **un nouveau Cerveau (Entité) arrive dans une octave supérieure, et les fonctions de l'ancien Cerveau (Entité) ne peuvent être perturbées que partiellement.**

Tout cela est bien illustré dans les travaux de N. Levashov, concernant l'Entité entrant dans la biomasse pour le développement du fœtus et la naissance de l'enfant. Permettez-moi de vous rappeler que la différence n'est que terminologique. N. Levashov « utilise » le mot « Entité » (l'âme) pour une association plus compréhensible dans l'imagination du lecteur, et A. Khatybov « utilise » le mot « Cerveau », qui est identique et équivalent à la terminologie et au concept de N. Levashov. Je tiens également à vous rappeler qu'à propos de l'existence d'une masse non inertielle (la structure des octaves de plus de 64, unies par l'octave 96) « la science moderne » **NE SUSPECTE MÊME PAS**, bien que la foudre en boule et son effet soient connus depuis un Longtemps. Avec des octaves supérieures à 64, nous avons 8 structures atomiques différentes (dans les travaux d'A. Khatybov, on leur donne des noms nominaux – **neutron et antineutron, neutrino et antineutrino, etc.**). Chacune de ces structures a une plage d'existence (charge). Lorsque la charge est perdue, le potentiel de l'octave inférieure augmente. **Exemple:** lors du transfert de la puissance de l'octave 65,5 en 32,125225, nous obtenons une puissante décharge de foudre (proportionnée à la puissance délivrée par une Centrale Hydroélectrique pendant des centaines d'années), bien que l'état initial ne puisse pas être vu.

Vous voyez à quel point tout est simple, si, bien sûr, vous allez **TOUJOURS** au **BAIN (de A. Khatybov)**, en utilisant le **BALAI (de N. Levashov)**. Ici, il est offert individuellement entre les mains de tous ceux qui se dirigent vers la connaissance - une grande pelle **LABOUR** pour un travail créatif et indépendant dans la recherche et la compréhension des pépites étincelantes de **LA VÉRITÉ**.

C'est ainsi qu'A. Khatybov a peint **l'Homme comme le roi de la nature** et sa place dans la « société » :

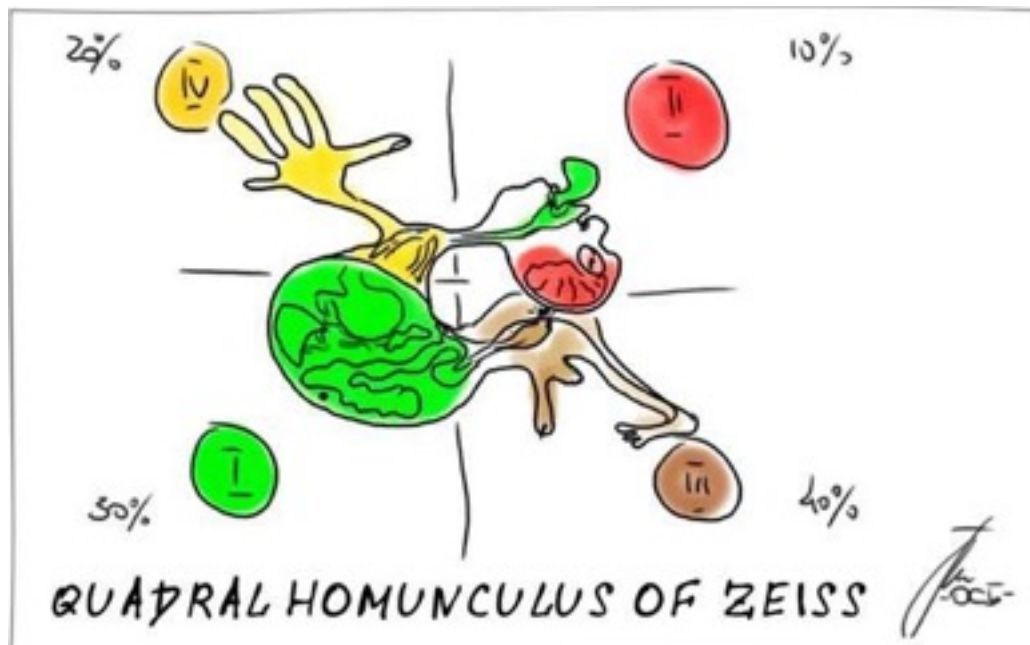
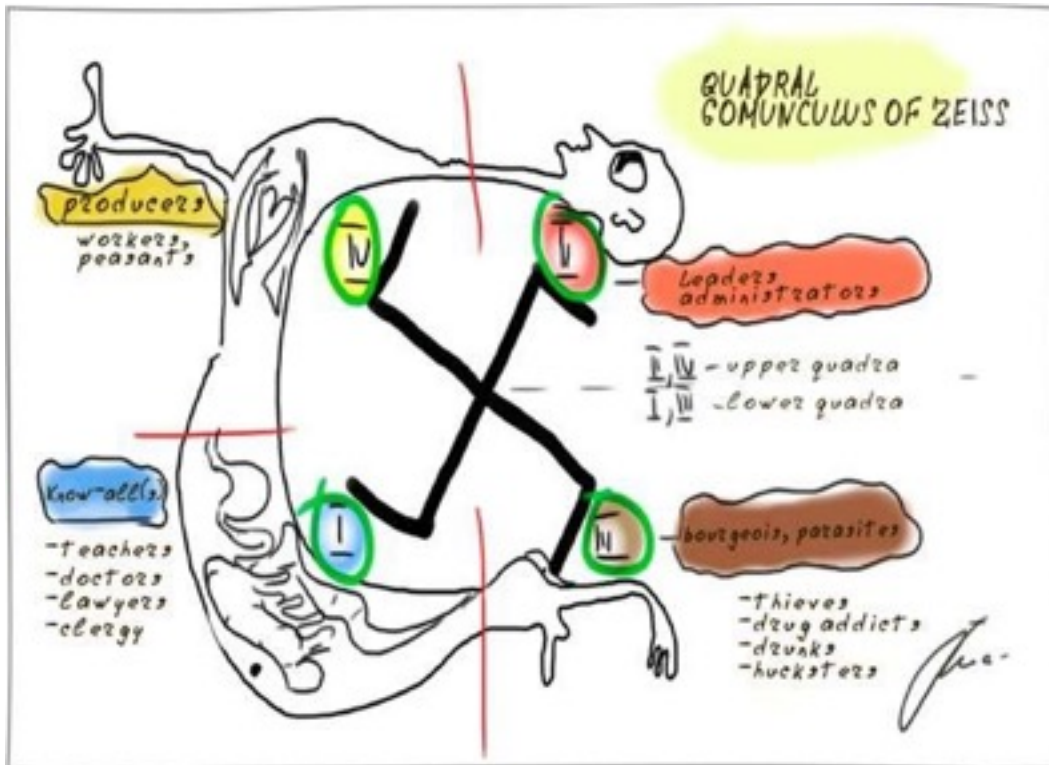

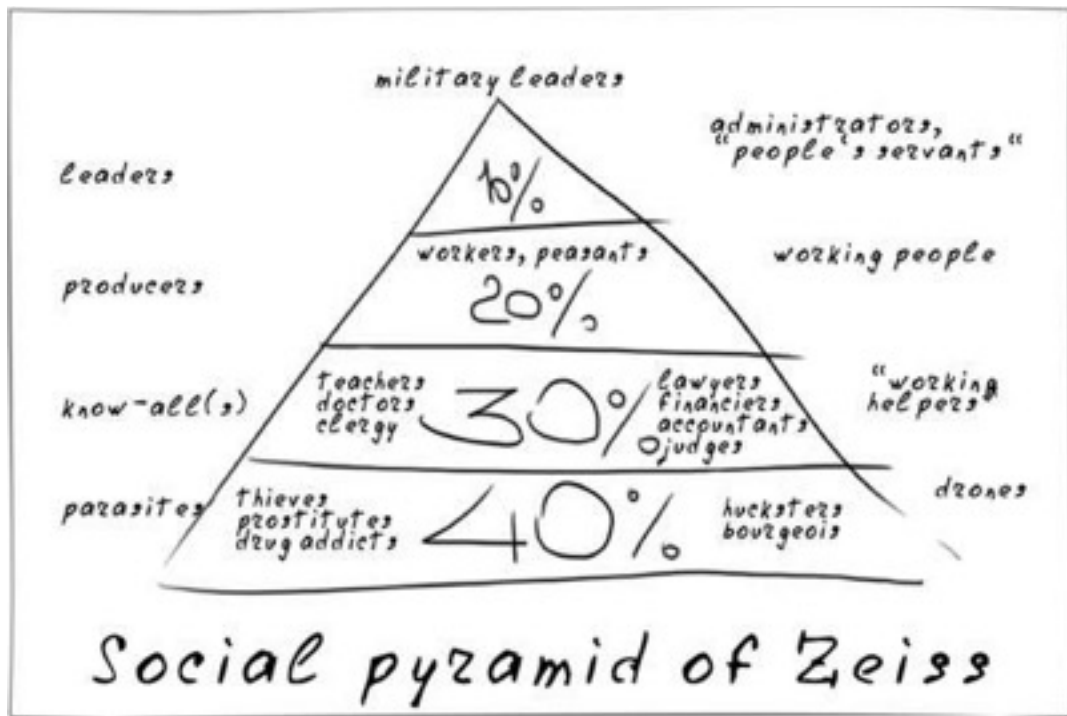

Ces dessins sont authentiques et réalisés par A. Khatybov. J'espère que les informations sur la « pyramide sociale » de Zeiss, les lecteurs les trouveront eux-mêmes sur Internet.

6.5. Condamné de Shlisselburg

Le récit serait **INCOMPLET** s'il ne vous parlait pas de Nikolai Aleksandrovich Morozov, un homme qu'Alexandre Khatybov considérait comme son professeur et précurseur des connaissances qu'il a reçues.



Académicien honoraire N.A. Morozov est connu comme le scientifique original, qui a laissé un grand nombre d'œuvres dans les plus divers domaines des sciences naturelles et sociales (astronomie, cosmogonie, physique, chimie, biologie, mathématiques, géophysique, météorologie, aéronautique, aviation, histoire, philosophie, économie politique, linguistique). Il a écrit un certain nombre d'œuvres littéraires largement connues: autobiographiques, mémoires, poétiques et autres. L'intellect le plus élevé et l'esprit rebelle de l'intelligentsia russe se sont concentrés

dans la personnalité de N.A. Morozov.

Dans tout ce qu'écrivait **N.A. Morozov** et ce qu'il méditait, on pouvait entendre les pas de demain. Par ses connaissances encyclopédiques, son énorme capacité de travail, sa productivité et son potentiel créatif, N.A. Morozov est un phénomène exceptionnel. UN M. Khatybov a noté que le mérite de N.A. Morozov réside dans le fait que, sur la base de l'analyse la plus approfondie, il a montré le rôle de la désinformation dans la **FORMATION** de la **PERCEPTION** du **MONDE** sur le monde qui nous entoure.

Nikolai Aleksandrovitch Morozov est né en 1854. A cette époque, un éclat et une bougie servaient à éclairer le village. Il a connu les premiers pas du développement de la technologie, de la vapeur et de l'électricité, et a achevé son parcours de vie dans la période initiale de l'ère de l'énergie atomique, dont il a entrevu les possibilités avant la plupart des physiciens et des chimistes. La vie dans la nature depuis l'enfance a éveillé chez Nikolai un intérêt passionné pour les sciences naturelles. Après avoir reçu une éducation initiale à domicile, comme il était de coutume dans les familles nobles, à l'âge de quinze ans, il entra au 2^e gymnase de Moscou. Nikolai Alexandrovich unit autour de lui un groupe de jeunes hommes partageant les mêmes idées, luttant pour la connaissance et organisant un cercle appelé « Société des naturalistes ». Les membres du cercle publient un magazine écrit à la main édité par Nikolai Aleksandrovich.

Jusqu'en 1874, N.A. Morozov mène une vie tendue et pleine de recherche, **ÉTUDIE** en **PROFONDEUR** les **MATHÉMATIQUES** et un certain nombre de disciplines qui n'étaient pas incluses dans le programme du gymnase - astronomie, géologie, botanique et même anatomie. En même temps il s'intéresse à la vie sociale, étudie l'histoire du mouvement révolutionnaire.

Le dur destin de N.A. Morozov a été programmé dès les premiers jours de sa vie. Le drame éternel des enfants nés d'un mariage inégal. En cas de N.A. Morozov, le sang noble de son père, qui était lié à Pierre le Grand, a été dilué avec les gènes de sa mère, issue d'une famille de serfs. L'histoire a de nombreux exemples où des personnes très talentueuses et intelligentes ont grandi à partir de tels enfants. C'est l'une des manifestations de la grandeur de la nation. Cependant, des exemples similaires montrent l'état de non-protection sociale de ces enfants face aux idées philistines populaires. La **SITUATION** de **ILLIGITIM** et les expériences qui y

sont liées font que N.A. Morozov pense à l'injustice sociale et à l'inégalité matérielle dans la société.

En 1874 N.A. Morozov fait la connaissance de certains membres du cercle révolutionnaire des « tchaikovtsy ». Leurs idéaux et leurs activités attirent tellement Nikolai Aleksandrovich que, malgré son désaccord avec certaines de leurs opinions sur la question paysanne, lui, après l'avoir expulsé du gymnase et l'avoir privé d'entrer dans tout établissement d'enseignement russe, s'engage sur la voie de la lutte révolutionnaire.

N. A. Morozov quitte sa famille et « va dans la masse des gens », vit et travaille dans les villages comme assistant d'un forgeron, scieur de la forêt, erre, fait de la propagande parmi le peuple, l'appelant à se battre pour sa libération. Mais le jeune homme ardent, qui aspire à des actes héroïques au nom de nobles idéaux, « s'adresse à la masse des gens ordinaires » et l'activité qui en résulte dans les milieux ouvriers de Moscou ne satisfait pas.

Sur la suggestion de ses camarades, N.A. Morozov s'installe à Genève, où il édite le magazine « Rabotnik », qui est illégalement transporté en Russie. Parallèlement, il poursuit des études de sciences naturelles, de sociologie et d'histoire. Au printemps 1875, au passage de la frontière russe, il est arrêté et incarcéré à la Maison de détention provisoire de Saint-Pétersbourg. **ÉTANT EN PRISON, IL APPREND TOUJOURS** les langues étrangères, l'algèbre, la géométrie descriptive et analytique, la trigonométrie sphérique et d'autres parties des mathématiques.

Après trois ans de prison, en janvier 1878, N.A. Morozov est libéré de prison et rejoint bientôt une nouvelle organisation révolutionnaire « Terre et volonté ». Il devient l'un des rédacteurs en chef du magazine «Terre et volonté» et le dépositaire de tous les documents illégaux, argent et timbre. À la suite de la lutte interne, « Terre et volonté » se divise en « Volonté du peuple » et « Redistribution noire » et N.A. Morozov devient membre du comité exécutif du parti « Volonté du peuple » et en 1880 réémigre pour publier à l'étranger une revue intitulée « La Bibliothèque Sociale-Révolutionnaire Russe ». Parallèlement, il écrit « L'Histoire du mouvement révolutionnaire russe », il étudie à l'Université de Genève, où il assiste avec un intérêt particulier aux conférences de naturalistes célèbres.

N.A. Morozov décide de dessiner Karl Marx en coopération dans le journal, pour lequel en décembre 1880 il se rend à Londres, où il le rencontre et obtient le Manifeste du Parti communiste pour traduction en russe et un certain nombre d'autres ouvrages de K. Marx et F Engels. Conformément à la promesse qui lui avait été faite, K. Marx et F. Engels ***ont rédigé une préface à la traduction russe du Manifeste.***

De retour de Londres à Genève, Morozov reçoit une lettre de Sophia Perovskaya et se précipite en Russie pour aider des camarades dans la lutte, mais à la frontière, il est arrêté. Après l'assassinat d'Alexandre II, selon le Procès des 20 membres de la « Volonté du peuple », il est condamné à la réclusion à perpétuité sans droit de faire appel du verdict.

Dans le ravelin Alekseevsky de la forteresse Pierre et Paul, il y avait les conditions les plus strictes. N.A Morozov **N'A PAS** le droit de marcher, **N'A PAS** de **LIVRES**, à cause d'une mauvaise alimentation, il attrape le scorbut et la tuberculose.

Une volonté exceptionnelle lui a permis de survivre à ces années difficiles et, tout en conservant une fermeté d'esprit, de poursuivre son travail de création scientifique. Deux ans plus tard, les prisonniers d'Alekseevsky Ravelin sont transférés à la forteresse de Shlisselburg, dans laquelle les conditions sont particulièrement strictes. Ce n'est qu'après cinq ans de N.A. Morozov dans la forteresse, après une série de décès parmi les prisonniers, le régime carcéral a été quelque peu affaibli et il a eu l'occasion de lire de la littérature scientifique et d'écrire ses propres travaux. Dans la prison de Shlisselburg, il écrit 26 volumes de divers manuscrits, qu'il réussit à conserver et à sortir à sa sortie de prison en 1905, et ses mémoires « Au début de la vie », publiés en 1907. Plus tard, ils compilent la première partie de ses mémoires « L'histoire de ma vie » ; l'ouvrage théorique « La structure de la matière », qui reste inédit. Il ne **RÉUSSIT** à **PUBLIER** « Systèmes périodiques de la structure de la matière » qu'après avoir quitté la forteresse. En prison, *N.A. Morozov étudie le français, l'anglais, l'allemand, l'italien, l'espagnol, le latin, le grec, l'hébreu(hébraïque), le vieux slave, l'ukrainien et le polonais.*

Non loin de l'Université de Saint-Petersbourg, D.I. Mendeleev a travaillé à cette époque et dans la forteresse de Shlisselburg, N.A. Morozov continue inlassablement à penser à l'essence de la loi périodique, la théorie de la formation des éléments chimiques. Malgré le manque d'éducation chimique systématique,

malgré le fait qu'il n'ait pas réussi la bonne école expérimentale, il maîtrise, grâce à des talents incroyables, les sommets de diverses disciplines chimiques et deux ou trois ans après sa sortie de la forteresse, il enseigne la chimie, écrit des livres sur la chimie générale physique, inorganique, organique et analytique. Il rencontre Dmitri Ivanovitch Mendeleïev peu avant sa mort. D.I. Mendeleïev approuve le travail « Systèmes périodiques de la structure de la matière », et sur sa présentation, en 1906, N.A. Morozov reçoit un doctorat **SANS DÉFENDRE** la thèse.

Des études menées à la fin du 19e siècle par des scientifiques de différents pays montrent que notre système planétaire et les nébuleuses stellaires les plus éloignées sont constitués des mêmes éléments que l'on trouve sur Terre. Reconnaître l'unité de la composition chimique de la matière mondiale était d'une importance scientifique et philosophique primordiale. En 1897, N.A. Morozov rapporte de Shlisselburg à sa famille: « *Maintenant, j'écris un livre sur la structure de la matière. J'ai déjà écrit près de 1 500 pages, et il n'en reste pas plus de cinq cents. Bien que ce livre ne soit probablement jamais destiné à être publié, j'y travaille encore presque tous les jours depuis trois ans et j'éprouve un plaisir inexprimable chaque fois qu'après de longues délibérations, des calculs et parfois des nuits blanches, je parviens à trouver de l'ordre et l'exactitude dans de tels phénomènes de la nature, qui jusqu'à présent semblaient mystérieux* ».

Le monde intérieur d'un prisonnier au « corps desséché » s'est avéré si riche, son sang-froid si élevé que non seulement il n'est pas mort et n'est **PAS DEVENU** fou dans les terribles conditions d'un long emprisonnement unique dans la « tombe en pierre » d'Alekseevsky Ravelin et de la forteresse de Shlisselburg, mais, au contraire, il a rempli sa vie de travail créatif. N.A. Morozov attendait avec impatience chaque nouveau jour car chaque nouveau jour lui permettait d'avancer dans le développement des idées scientifiques. Plusieurs années plus tard, Morozov dira qu'il n'était pas en prison, mais dans « l'Univers ».

N.A. Morozov a été libéré à la suite de la révolution de 1905. Il se consacre entièrement à la science, commence à préparer pour publication ses ouvrages écrits en prison. A la même époque, il donne de nombreuses conférences dans toute la Russie. Tout en donnant des conférences, il a visité 54 villes du pays, de Saint-Pétersbourg à Vladivostok. Ses conférences publiques sur les problèmes de la chimie, de l'aviation, de l'histoire des religions étaient brillantes, elles rassemblaient un public immense. Tout cela effrayait les autorités, et elles interdisaient souvent les conférences.

L'Homme à l'immense portée mentale a un autre don – un don poétique. Il écrit des histoires, des romans, des poèmes. Pour le recueil poétique « **Chansons d'étoiles** », il est condamné à un an d'emprisonnement. En prison, il commence à écrire ses mémoires « **L'histoire de ma vie** » mettant en scène une intrigue tendue, une belle langue et des images soignées de ses contemporains. Ces mémoires ont été **TRÈS APPRÉCIÉS** par **L.N. Tolstoï**.



En 1907, à l'invitation de P.F. Lesgaft N.A. Morozov a commencé à enseigner un cours de chimie générale à l'école Supérieure libre. Quelques années plus tard, il est élu chef du département d'astronomie des cours Supérieurs de Lesgaft.

En 1911, lors du deuxième congrès de Mendeleev, N.A. Morozov fit un rapport sur le thème « Le passé et l'avenir des mondes du point de vue géophysique moderne », dans lequel il exprima l'idée audacieuse **que de nouvelles étoiles naissent de l'explosion d'anciennes** ceux qui se produisent à la suite de la décomposition d'atomes de matière devenus radioactifs. Aujourd'hui, cette hypothèse précédemment contestée, sous une forme quelque peu modifiée, est partagée par un large cercle d'astronomes et de physiciens.

N.A. Morozov s'est intéressé à de nombreuses branches des mathématiques - du calcul différentiel et intégral et de l'algèbre des nombres complexes aux vecteurs et à la géométrie projective, ainsi qu'à la théorie des probabilités. Son intérêt pour ces questions était étroitement lié à l'application de ces disciplines mathématiques aux sciences naturelles. De 1908 à 1912, il publie trois ouvrages majeurs sur les mathématiques: « **Les débuts de l'algèbre vectorielle dans leur genèse à partir des mathématiques pures** »; « **Les Bases de l'analyse physique et mathématique qualitative** » et « **Présentation visuelle du calcul différentiel et intégral** ».

Les idées les plus originales de Nikolai Alexandrovich dans le domaine de l'astronomie sont présentées dans son ouvrage « **l'Univers** ». Il pose un nouveau regard sur les questions de la gravitation universelle, sur l'origine et l'évolution du système solaire, sur les amas d'étoiles et sur la structure de la Voie lactée. Il a

beaucoup travaillé sur la théorie de la relativité. A ses idées remarquables appartient aussi l'hypothèse de l'enchaînement et de la périodicité des phénomènes astrophysiques et astrochimiques. Il a longtemps travaillé sur l'ouvrage fondamental « Fondements théoriques de la géophysique et de la météorologie », dans lequel il a montré que l'impact de la Galaxie sur les processus météorologiques et géophysiques de la Terre est de nature régulière. Cette influence est si grande que sans l'introduire dans les calculs on ne peut même pas rêver de prévision météorologique scientifique.

N.A. Morozov était également très intéressé par l'aviation et l'aéronautique. Il est devenu l'un des pionniers de l'aéronautique scientifique en Russie, a obtenu le titre de pilote, a été président de la commission des vols scientifiques, a enseigné à l'école d'aviation, a volé plusieurs fois sur les premiers ballons, a proposé un système d'ouverture automatique du parachute, ainsi que des combinaisons spéciales pour les vols à haute altitude (un modèle de vêtements modernes de pilotes et de cosmonautes).

Pendant la Première Guerre mondiale, en 1915, N.A. Morozov est allé au front et là, à l'avant-garde, en tant que délégué de l'Union panrusse de Zemsky, il apportait une assistance active aux malades et aux blessés. Ses souvenirs et ses réflexions sur la guerre, il les a reflétés dans le livre « En guerre », publié en 1916.

Après la Révolution d'Octobre, N.A. Morozov a transformé les cours supérieurs de Lesgaft en Institut des sciences naturelles nommé d'après P.F. Lesgaft ; et il est devenu son directeur élu. Simultanément, N.A. Morozov était en charge du département d'astronomie de l'Institut et **A CRÉÉ** un **OBSERVATOIRE** dans lequel il a travaillé.

Depuis 1918, pendant de nombreuses années, N.A. Morozov a travaillé avec enthousiasme sur une écriture fondamentale « ***L'histoire de la culture humaine dans la couverture des sciences naturelles*** ». Une partie de ce grand ouvrage sous forme de sept volumes fut publiée sous le titre « **CHRIST** » (édition 1924 - 1932). Les trois derniers volumes du manuscrit sont restés non imprimés.

Le nom « **CHRIST** » proposé par l'éditeur ne correspond pas tout à fait au contenu de cet ouvrage. Dans la préface du 7^e volume, N.A. Morozov écrit:

« La tâche principale de mon travail fondamental était d'approuver les sciences historiques avec les sciences naturelles et de découvrir les lois générales du développement mental de l'humanité ».



La version de la chronologie de l'histoire ancienne adoptée aujourd'hui a été créée dans la période des XIVe-XVIe siècles et a finalement été complétée, en termes de base, par les historiens chronologiques médiévaux I. Scaliger (1540-1609) et D. Petavius (1583- 1652). Morozov a été le premier à comprendre que les événements antiques et médiévaux devaient être redatés. Sur la base de l'analyse de l'énorme matériel factuel, après avoir revérifié de nombreux documents historiques par des méthodes mathématiques, linguistiques et astronomiques, N.A. Morozov a avancé et partiellement étayé l'hypothèse fondamentale selon laquelle **la chronologie Scaliger était artificiellement étirée**, allongée par rapport à la réalité. Il **A POINTÉ LES TEXTES ANCIENS** décrivant probablement les mêmes événements, mais datés plus tard par des époques différentes. Morozov a indiqué que puisque les textes anciens avaient été réécrits à plusieurs reprises et, en règle générale, ils avaient été modifiés, ils auraient pu s'éloigner assez du texte original. À cette époque, il n'existait pas de branche scientifique telle que la linguistique mathématique. N.A. Morozov a suggéré de déterminer la paternité des textes et d'identifier le plagiat en fonction de la distribution statistique des mots officiels. À cet égard, Morozov doit être considéré comme l'un des précurseurs des méthodes mathématiques en linguistique.

Parmi les écrits de N.A. Morozov, on ne peut manquer de mentionner son étude historique de l'alchimie « A la recherche de la pierre philosophale ». Ce livre a été pris par les lecteurs avec un grand intérêt; c'est encore l'un des écrits les plus fascinants sur la période alchimique du développement de la chimie. Comme vous le savez, Nikolai Alexandrovich a toujours essayé d'étudier l'histoire à partir de sources originales. S'attendant à la rédaction de ce livre, il a analysé de manière critique des manuscrits historiques qui couvraient les faits les plus importants du développement de la chimie. Voici un exemple de son appréciation de nombreux documents historiques qu'il a dû utiliser: « Tout ce que nous savons des écrits des auteurs anciens est presque entièrement tiré par les historiens contemporains des collections des XV-XVII siècles, c'est-à-dire de personnes qui ont vécu un millier d'années après la mort des écrivains cités, qui étaient extrêmement crédules et parsemaient leurs informations d'histoires incroyables sur toutes sortes de merveilles. Dire la vérité à partir de fabrications plausibles et d'ajouts ultérieurs est presque impossible. En raison de cette circonstance, toutes nos sources primaires de la période antique de l'ère préimprimée représentent les véritables écuries d'Augias, pour le nettoyage desquelles un nouvel Hercule est nécessaire. Mais même Hercule seul ne pourrait rien y faire. Ici, vous avez besoin d'une société internationale spéciale pour l'élaboration des sources primaires de l'histoire ancienne ».

Cependant, la méthodologie de recherche de N.A. Morozov sur l'histoire de l'humanité, son concept historique, s'est avérée si révolutionnaire qu'elle **N'A PAS ÉTÉ** reconnue par la science historique officielle. Les faits présentés par le scientifique sont considérés comme largement mal interprétés par lui. De nos jours, les recherches sur la nouvelle chronologie ne sont pas poursuivies par des historiens, mais par des scientifiques d'autres domaines de la connaissance - mathématiciens, physiciens (en particulier: M.M. Postnikov, A.T. Fomenko, G.V. Nosovsky, S.I. Valiansky, D.V. Kalyuzhny et autres).

En prison, Nikolai Aleksandrovich développe l'idée de la **STRUCTURE COMPLEXE DE L'ATOME** et justifie ainsi l'essence de la loi périodique des éléments chimiques. Il défend avec passion la suggestion de la possibilité d'une décomposition de l'atome, qui semblait peu convaincante à la plupart des physiciens et chimistes, car il n'y avait pas suffisamment de preuves expérimentales pour cela. N.A. Morozov exprime également l'idée **que la tâche principale de la chimie du futur est la synthèse des éléments**. Développant l'idée de J. Dumas, il propose un système périodique des hydrocarbures - « carbohydrures »,

par analogie avec le tableau de Mendeleïev - « dans l'ordre d'augmentation de leur poids partagé », et **CRÉE** des **TABLEAUX** montrant la dépendance périodique d'un certain nombre de propriétés des radicaux aliphatiques et cycliques sur le poids moléculaire. N.A. Morozov suggère qu'il devrait y avoir des éléments chimiquement neutres parmi les atomes. Un certain nombre de poids atomiques des éléments des groupes zéro et premier calculés par lui coïncidaient avec les poids atomiques des isotopes correspondants, déterminés plusieurs années plus tard. Une analyse approfondie des propriétés des éléments des groupes zéro et huitième du système périodique de Mendeleïev l'a conduit à l'idée de la nécessité de les combiner en un seul type zéro, ce qui a également été justifié par des travaux ultérieurs. « Ainsi, a écrit le célèbre chimiste, le professeur L.A. Chugaev, - N.A. Morozov aurait pu prédire l'existence du groupe zéro **10 ans avant sa découverte**. Malheureusement, en raison de circonstances indépendantes de sa volonté, cette prédiction n'a pu ensuite être publiée et est apparue bien plus tard dans la presse ».

Il est frappant et incontestable qu'il y a plus de 100 ans, N.A. Morozov a accepté avec audace et confiance le point de vue de la **STRUCTURE COMPLEXE DES ATOMES**, la convertibilité des éléments, permettant la possibilité d'une production artificielle d'éléments radioactifs, reconnaissant les réserves extraordinaires d'énergie intra-atomique. Selon l'académicien I.V. Kurchatov, la physique moderne a pleinement confirmé l'affirmation sur la structure complexe des atomes et l'interconversion de tous les éléments chimiques, analysée par N.A. Morozov dans la monographie « **Systèmes périodiques de la structure de la matière** ».

De 1918 jusqu'à la fin de sa vie, N.A. Morosov a été directeur de l'Institut des sciences naturelles du nom de P.F. Lesgaft. L'institution s'est distinguée par le multi-aspect des travaux de recherche dans des domaines de connaissance variés, ce qui s'est manifesté par les publications de l'Instituton depuis 1919 sous sa direction éditoriale. C'est dans cette institution, à l'initiative du scientifique, qu'a commencé le développement d'un certain nombre de problèmes liés à l'exploration de l'espace extra-atmosphérique. Le principe de la recherche approfondie a été réalisé non seulement dans l'institution qu'il dirigeait, mais également dans les travaux du centre scientifique créé en 1939 à son initiative dans le village de Borok de la région de Yaroslavl, où l'Institut de biologie des eaux intérieures et le L'observatoire géophysique de l'Académie russe des sciences fonctionne désormais.

De tous ses travaux fondamentaux sur les mathématiques, la chimie, l'aviation, la géophysique, la météorologie, l'aéronautique, la linguistique mathématique (il en fut le précurseur), l'astronomie, les sciences naturelles, l'histoire de la culture humaine et autres, N.A. Morozov, sur la base de ses propres recherches, dans son œuvre fondamentale, « le Christ » tire la conclusion **que l'Humanité n'a ni son histoire, ni sa science, comme la connaissance du monde qui nous entoure**. Lors de la recherche sur les processus qui se déroulent sur la Terre, il faut non seulement connaître toutes les lois du monde



phénoménal, mais aussi être capable d'analyser les événements passés, en trouvant les liens entre eux. On peut croire tout ce que la science nous a présenté aujourd'hui, mais la connaissance ne peut se fonder là-dessus, et les preuves convaincantes qu'apporte la science sont faites en l'absence d'un autre système de connaissance.

L'aspiration toujours durable de N.A.Morozov à travailler sur les « articulations des sciences », en utilisant les faits et les méthodes de divers domaines de la connaissance, le rapproche de **L'APPROCHE SCIENTIFIQUE SYSTÉMATIQUE** (qui est aujourd'hui l'une des principales méthodes scientifiques) dans l'étude

des phénomènes dans leurs connexions diverses et souvent inattendues qui les unissent semblaient être des phénomènes et des processus complètement hétérogènes. L'éventail des intérêts du scientifique s'étendait des éléments chimiques à l'essence de la vie ; de l'origine des étoiles à la suite de l'explosion des corps cosmiques à la formation des nuages ; du calcul vectoriel à la théorie de la relativité ; des processus se déroulant au centre du globe à l'aéronautique ; de l'histoire antique et médiévale aux résultats de la science du début du XXe siècle. N.A. Morozov pense qu'à l'avenir, **toutes les connaissances séparées s'uniraient en une science naturelle commune, couleraient dans un puissant courant de connaissances unifiées, deviendraient une philosophie naturelle commune de l'avenir**. Et je le crois aussi.

Comme vous pouvez le voir, **ce n'est pas par hasard qu'Alexandre Mikhailovich Khatybov considérait Nikolai Aleksandrovich Morozov comme son professeur**.

Le gouvernement soviétique a décerné à Nikolai Aleksandrovich Morozov deux ordres de Lénine et l'ordre de la Bannière Rouge du Travail. Dans la maison où l'académicien honoré N.A. Morozov a vécu et travaillé, un musée est organisé. Son nom est donné à un village de la région de Leningrad, non loin de la forteresse de Shlisselburg. Les astronomes ont donné son nom à une petite planète - un astéroïde. « MOROZOVIYA » est entré dans tous les catalogues stellaire du monde. L'un des cratères au verso de la Lune porte le nom de N.A. Morozov (5' n.l., 127'e.l.).

6.6. Quintessence

Einstein a demandé à Bohr: « Est-ce que la Lune existe quand je ne la regarde pas? » Bohr a répondu: « Pouvez-vous prouver le contraire? » Si nous ne voyons pas la Lune avec nos yeux, ou spéculativement, si ce n'est pas dans notre conscience – il n'y a pas de Lune. Il apparaît avec son apparition dans la conscience. Bien qu'il n'apparaisse pas, il n'existe pas. Ce qui n'est pas dans notre conscience qui n'existe pas pour nous. *L'existence est toujours mouvement. Sans mouvement, il n'y a pas d'existence. La base du mouvement est l'information. Donc, l'information **EXISTAIT AVANT** toute... existence.*

On peut croire tout ce que la science nous a présenté aujourd'hui, mais la connaissance ne peut se fonder là-dessus, et les preuves convaincantes qu'apporte la science sont faites en l'absence d'un système de connaissance différent.

Alexander Mikhailovich Khatybov est parti le 18.03.2011. Je ne veux pas terminer ce chapitre sur une note aussi triste. Je sais sûrement que des hommes tels que **A.M. Khatybov, N.V. Levashov** **NE MEURT JAMAIS**. En fait, **mes connaissances d'aujourd'hui proviennent d'informations issues des travaux de ces grands scientifiques.**

Beaucoup de gens qui connaissent les écrits de N. Levashov et A. Khatybov, **POSENT INVOLONTAIREMENT** la **QUESTION**: « Pourquoi des gens comme A. Khatybov et N. Levashov sont-ils décédés sur Terre à un si jeune âge? Après tout, ils auraient pu faire beaucoup plus de choses utiles dans des moments si difficiles pour nous ». Ont-ils eu le temps de « transmettre » leurs connaissances et leurs compétences à des personnes qui ont fait un pas sur le chemin de la connaissance?

Bien sûr, leurs travaux ont éveillé la conscience de beaucoup de gens, mais il y en a encore beaucoup qui **N'ONT PAS COMPRIS LE SENS** de ce que ces grands hommes avaient déclaré. Si N. Levashov a tout écrit dans une langue intelligible, bien qu'il y en ait beaucoup qui ne comprenaient toujours pas, alors que dire des œuvres d'A. Khatybov, qui ont été spécialement laissées sous une forme que tout le monde n'a pas pu « comprendre ».

J'ai déjà dit que le moyen le plus sûr de comprendre les œuvres d'A. Khatybov - c'est le chemin à travers la connaissance des œuvres de N. Levashov. Et ceux qui ne comprennent pas cela, à mon avis, sont des gens limités qui sont « figés » dans leur développement et croient qu'après avoir lu les travaux de N. Levashov (et fondamentalement sans y comprendre quoi que ce soit), ils ont déjà saisi « Dieu par la barbe ». En son temps, N. Levashov m'a convaincu de ne pas lancer de **LITIGES INDÉSIRABLES** et de ne pas prêter attention aux « actions » de ces personnes et plus encore de **NE PAS ESSAYER** de prouver quoi que ce soit à qui que ce soit. Et il avait raison. Je ne sais qu'une chose - s'il n'y avait pas eu d'œuvres d'A. Khatybov, j'aurais à peine connu **la Technologie « SvetL »** et la possibilité de créer des Programmes pour elle, sur lesquels il n'est **PAS NÉCESSAIRE** de dire ou de prouver quoi que ce soit à qui que ce soit. Tout cela est fait par les participants **des Programmes « SvetL »** avec un grand merci pour ce qui est devenu une **PARTIE INTÉGRANTE DE LEUR VIE.** *Et la connaissance des œuvres d'A. Khatybov n'est devenue possible qu'après ma connaissance de N. Levashov en tant qu'Homme avec une Majuscule,* et de ses œuvres, qui ont été le précurseur de mes connaissances dans une toute **NOUVELLE VISION** du monde.

L'échelle de la personnalité dépend de l'échelle de sa conscience. Alexander Mikhailovich Khatybov possédait une telle conscience et se manifestait dans tout ce qui génère un début de réflexion. B. Makov, rappelant AM. Khatybov à ses **70 ans à compter de la date de naissance**, a dit que A. Khatybov était une **PERSONNALITÉ D'ÉCHELLE MONDIALE**, a attiré notre attention sur les fragments les plus expressifs de sa vie, qui lui ont permis de trouver l'état de perfection créative et la reconnaissance publique ou cachée de son mérite professionnel. Et il a tout mon soutien. La plupart des efforts scientifiques marquants, accomplis pour la première fois par A.M. Khatybov du niveau Super - système pour la recreation du Vrai niveau Systémique de Gestion n'était **PAS** un usage **MATÉRIEL** de l'Homme, mais dans une certaine mesure également préparé

par son état d'Esprit et digne de son Entité Mentale pour cette période la plus difficile et l'état du véritable Système de Gestion. Il est difficile d'expliquer ce qui est encore interdit et impossible à expliquer!

Encore une fois, je voudrais souligner - je suis vraiment désolé ***de ne pas avoir eu l'honneur de CONNAÎTRE PERSONNELLEMENT Alexander Mikhailovich.*** Je suis reconnaissant à Nikolai Levashov et Boris Makov pour leurs histoires sur cet étonnant Scientifique Russe étonnant et déterminé qui s'est entièrement consacré avec un dévouement total au bien de tous les autres.

Épilogue

Chacun de nous a un immense monde merveilleux à l'intérieur. Tout ce qui nous est demandé est de laisser au moins un peu d'espace pour de nouvelles connaissances et impressions.

Un jeune homme est venu voir le tuteur et lui a dit:

- Je veux que vous soyez mon professeur. Aidez-moi à connaître la sagesse de la vie.
- Eh bien, – dit le professeur, – Parlez-moi de vous.

Le disciple se mit à parler de ses mérites; sur tout ce qu'il savait et combien de choses il était capable de faire.

L'enseignant a écouté, puis lui a donné la première tâche. Mais le jeune homme n'était pas d'accord avec lui. Il a décidé que c'était une mauvaise tâche, qu'il avait besoin d'un test complètement différent. Il a continué à parler de tout ce qu'il avait appris et obtenu des succès considérables dans sa vie. Oui, peut-être – dans d'autres sphères de la vie. Mais pourquoi ne pas les transférer dans la situation donnée?!

Quelle que soit la suggestion du tuteur, le jeune homme avait toujours une version plus correcte de la solution du problème. Alors le sage donna un verre au jeune homme et se mit à y verser du vin d'un récipient. Au début, le verre était rempli à moitié, puis jusqu'aux bords, et le maître continuait à verser le vin dans le verre. Le jeune homme regarda d'abord calmement le vin couler sur le verre jusqu'au sol, mais ensuite il ne put plus le supporter et cria:

— Arrêtez de verser! Nous ne faisons que gaspiller du vin!

— Tout comme je perds mon temps. Je pourrais t'apprendre beaucoup, mais tu es déjà plein, comme ce verre.

Le jeune homme demanda:

— Alors, mon expérience du passée ne veut rien dire?

— Votre façon de penser a fait de vous ce que vous êtes, vous a donné tout ce que vous avez aujourd'hui. Mais si vous en voulez plus, votre expérience du passée ne vous mènera pas au but souhaité. Veuillez partir! Et ne revenez que lorsque vous êtes vide. Lorsque vous êtes prêt pour de nouvelles connaissances!

La vie humaine est une lutte entre l'ignorance et l'illumination, la lucidité... Une fois que vous arrêtez de chercher des informations et des connaissances pour vous-même, vous vous retrouvez dans le filet de l'ignorance. Je vous assure, lecteurs – **CHACUN DE NOUS PORTE UN UNIVERS ENTIER EN SOI**, et donc l'Homme, si, bien sûr, il est un Homme, est immortel (je le dis en toute responsabilité), **GRÂCE À LA CONNAISSANCE**. *La cognition, la réflexion est la racine de sa vie, son immortalité.*

« Il est prouvé qu'il n'y a pas d'Humanité - elle n'a pas d'histoire. Du moins il n'y a pas d'histoire avant notre ère. Et l'histoire postérieure a été tellement apocryphe qu'on peut la prendre pour un conte de fées...» – N. Morozov a dit sur la base de ses propres recherches, et quand cela a été confirmé en devenant public à travers les travaux de N. Levashov et A. Khatybov, beaucoup de gens ont réalisé qu'il était temps de **TOUT CELA CHANGER**, en commençant par leur propre Connaissance et s'appuyant sur ces œuvres inestimables.



Quand j'ai commencé à travailler sur ce livre puis sur sa suite dans la deuxième version, je suis parti exactement de là. Que manque-t-il aujourd'hui à

l'Homme pour arrêter de jouer dans le respect des règles de la finale prédéterminée? Probablement, cette chose même qui manque dans la Bible (pour ceux qui croient) et dans des millions de volumes de livres, bien qu'elle nous soit cachée. Il n'y a pas de vie en eux. La vie de l'Homme commence quand il veut mettre en marche la réserve la plus puissante - son **ESPRIT**(Raison en russe). La différence entre les instincts et l'Esprit est que **l'Esprit**(Raison) pose des questions, s'efforce de comprendre, de percevoir et de raisonner. Ce sont précisément ces caractéristiques qui rendent l'Homme différent de l'animal. Et pour cela, il n'a besoin que de son libre arbitre. Mais le plus intéressant est que personne ne l'a privé de sa volonté. Et pour comprendre cela et plus que cela, j'ai essayé de faire de l'écrit un banc d'essai, sur lequel, à mon avis, j'ai créé des modèles du **SENS DE LA VIE**, pour ensuite les transférer dans la réalité existante et rapporter tout cela aux gens. Par exemple, le fait que la lecture fertilise la réflexion. Mais si vous voulez transmettre quelque chose aux gens, alors vous devez **ÊTRE SÛR À MILLE POUR CENT QUE CE QUE VOUS APPORTEZ EST LA VÉRITÉ ET SEULEMENT LA VÉRITÉ!** Il y a un Mensonge et la Vérité, et au milieu (c'est-à-dire entre eux) - une chose Vraie. Et nous devrions toujours nous efforcer d'atteindre un degré acceptable d'approximation de la Vérité, basé sur une chose vraie pour couvrir ce qui se passe. C'est ce que N. Levashov a fait, et c'est lui qui a commencé à le faire - pour la première fois.

C'est difficile, car nous sommes encore, dans le plein brouillard historique de notre « HizToriya », soutenu par le dérangement mental sournois de la conscience des gens de la part d'une propagande scientifique et ésotérique objective, devons dissiper de nombreux mythes du Pseudo - Vérité. Et, ne vous arrêtez jamais; essayez de *transférer les connaissances des gens* sur le chemin de la Vraie chose - la Vérité, en réalisant que cela peut être empêché par la violence de l'État, et par tous les « gardes du clan-Khazar » et leurs semblables.

Pour nous rendre heureux, **IL Y A TOUTE LA CONNAISSANCE!** Toutes sortes de technologies! Mais ils nous sont cachés dans les « archives secrètes ». Et malheur à ceux qui en rendent publique même une partie mineure. Aujourd'hui encore, ces personnes sont soit déclarées ennemis du peuple, soit simplement physiquement éliminées. Nous connaissons ces exemples illustratifs. Et ce n'est pas effrayant que le monde tremble en apprenant la Vérité. Après un autre massacre, vous pouvez hypocritement « lever le verre » pour le Génie parti prématurément et verser des larmes de crocodile sur Sa tombe. Par conséquent, pour suivre cette voie, vous devez comprendre: pour ce que vous donnez aux gens, vous **AVEZ**

L'ENTIÈRE RESPONSABILITÉ devant eux et devant votre propre conscience! Et vous devez être, tout d'abord, très confiant que vous avez évité les illusions, que vous avez été capable de comprendre et de réfléchir correctement à votre propre expérience, et le plus important - que vos informations, les technologies que N. Levashov a « lancés », et vous les appliquer, les améliorer et les développer, ne sont pas le fruit de votre propre imagination! Bien qu'imaginer une telle chose, de mon point de vue, soit tout simplement impossible, puisque **RIEN DE CELA N'A JAMAIS ÉTÉ DÉCRIT**, même par les écrivains de science-fiction les plus talentueux de tous les temps et de tous les peuples, même les écrivains de science-fiction dont les idées ont été réalisées dans des centaines d'années! Rien de tel ne s'est produit ni dans les légendes, ni dans les doctrines religieuses de la création divine! Mais **N. Morozov, N. Levashov, A. Khatybov** sont sortis, et cette porte a commencé à s'ouvrir, et aujourd'hui beaucoup de gens font tout pour l'ouvrir de plus en plus.

Tout ce que j'ai écrit se passe autour de nous. Et si cela a l'air fantastique, c'est uniquement grâce aux stéréotypes créés et à l'étroitesse de la vision humaine du monde. Dans la forme existante, les gens se comportent conformément à ce qui est dit dans le livre, et je vais continuer cette histoire. Ils prennent ce qui est disponible et l'utilisent pour certains de leurs objectifs (pour leur propre bien), sans en avoir une compréhension complète ou au moins profonde, et en sachant juste assez pour l'utiliser, **PEU INQUIET DES CONSÉQUENCES**. Si vous passez cela au plan de la conscience du philistin, les gens, par exemple, attrapent du poisson, l'élevent pour se nourrir, ayant maîtrisé les méthodes de capture et de transformation, mais tout leur souci est de savoir une fois que le poisson est fini et il est temps de l'ajouter aux listes du **Livre Rouge**⁴². Mais si vous regardez un peu plus en profondeur, il **NE POURRAIT PAS Y AVOIR D'AUTRE ESSENCE D'ÊTRE HUMAIN** sous le contrôle du système Ebres et des programmes qu'il lance. Puisqu'un tel parasitisme est au cœur de leur existence (ebres), il est également à la base de notre existence sous leur contrôle. Nous élevons du poisson pour nos besoins – ils « élèvent » les gens pour eux-mêmes.

⁴² Le Livre rouge est une liste annotée d'animaux, de poissons, de plantes et de champignons rares et menacés.

Et si tout à coup un « philosophe » se met à nous dire que ce n'est **PAS UNE ACTIVITÉ TRÈS RAISONNABLE** d'élever des poissons comme nous le faisons, de plus, c'est incompatible avec certains principes fondamentaux qui ne sont pas quelque chose à toucher mais aussi à voir - c'est difficile, - nous allons à peine écouter de telles choses. Et ce « philosophe » et son équipe devront abandonner les complètement aveugles, leur laisser la chance de vivre comme ils le font, et à l'avenir de s'occuper de ceux qui ont capté au moins un fragment de la vérité et sont capables de percevoir informations plus ou moins adéquates. Ensuite, regardez, vous êtes en mesure d'apprendre non seulement quelque chose de plus sur le poisson, comment l'attraper et sous quelle sauce le manger, mais, peut-être, pour se rapprocher de la compréhension, et **POURQUOI AVEZ-VOUS BESOIN** de celui qui est nourri avec ce poisson en général - c'est-à-dire l'Homme lui-même.

Un bâtiment sans fondation ne peut pas être. Point. Quelle que soit la solidité de la construction visible, si la fondation disparaît sous celle-ci, elle s'effondrera inévitablement. Il n'y a pas d'exceptions à cette règle. Il est impossible de ruiner la fondation et la construction basée sur celle-ci est restée intacte - tout s'effondrera. Nous sommes déjà arrivés à la conclusion que le rôle de la fondation est joué par **VISION DU MONDE**.

C'est d'elle que dérivent les principales dispositions et repères, autour desquels se créent les « systèmes » culturels, sociaux, politiques et économiques, qui sont utilisés par l'Homme. Si la fondation s'effondre, les nœuds formant le système perdront leur fondation. Après le « départ » de N. Levashov, je n'avais pas beaucoup de preuves confirmant l'exactitude de mes positions sur les Technologies et leurs candidatures. Je n'étais pas au courant de certaines des confirmations à l'époque, d'autres preuves devaient encore apparaître dans un proche avenir, mais ... J'avais déjà ma



propre expérience et mes propres preuves dans le l'efficacité de la Technologie et dans la possibilité d'utiliser **Programmes « SvetL »**, et les preuves étaient plutôt lourdes.

Malgré le fait que ces preuves **N'ÉTAIENT PAS CONNUES DE LA PLUPART** des gens (et ceux qui les connaissaient n'étaient pas pressés de confirmer mes résultats), elles ont été obtenues précisément grâce à une compréhension correcte à la fois des lois de la nature et des méthodes d'influence, et le plus important, l'interaction avec la nature elle-même. A cette époque où je venais à peine de « toucher » et de commencer à apprendre les Technologies, j'avais encore une certaine conviction que la science moderne était la vraie science, que l'écrasante majorité des gens qui se disent scientifiques placent leur objectif dans la connaissance de la vérité, ***que dans le monde scientifique, il n'y avait pas de place pour la duperie et le carriérisme!*** Alors je croyais encore que la plupart des scientifiques étaient des gens créatifs, ouverts à la nouveauté et exempts de dogmatisme, puisque le dogmatisme est incompatible avec la science! Bien sûr, j'ai vu suffisamment d'exemples du contraire, mais j'ai alors pensé que ces « scientifiques » étaient l'exception plutôt que la règle. En changeant l'attitude face à la situation, nous changeons notre vision du monde et notre vie. La victoire d'un point de vue scientifique et son inclusion dans la publicité(officialité) - **NE PROUVE PAS ENCORE QUE C'EST LA VÉRITÉ.**

J'ai probablement juste de la chance d'avoir rencontré dans un passé très proche des scientifiques qui avaient vraiment toutes les qualités des vrais chercheurs, comme je le voyais alors, et cela m'a « mené » à connaître **N. Levashov**, qui a déterminé toute ma vie future, et pas seulement, le destin.

Le processus d'obtention de l'information, tel qu'il est, n'est pas la **COGNITION**. La Cognition Complète est la **RECHERCHE ET L'ACQUISITION DE PREUVES**. Ces preuves sont déjà disponibles, elles sont décrites, y compris dans ce Livre... Mais tout n'est pas dans ce premier, mais déjà complété dans la deuxième édition, livre. ***Il faut donc continuer...*** Chaque fin est le début de Quelque chose de nouveau. La meilleure postface dont vous ne pouvez que rêver est l'ellipse...

La vie continue...

L'Humanité : chronologie et histoire

Date Ebres SGT	L'événement, le programme	Date Natal SGT
	Les civilisations de l'Orientation Intelligente ont créé Cluster – Système interplanétaire de la Terre (Midgard-Terre, Mercure, Vénus, Mars, Phaéton, Jupiter, Saturne, Pluton, Neptune, Uranus). La Terre bougeait, se concentrant sur Sirius à une distance d'environ 240 milliards de km.	Plus de 2 millions d'années avant J.C. 10 milliards d'années de construction
	Sur le continent nord de Midgard-Terre, une colonie de Blancs (Kh'Aryans, Da'Aryans, Rassens et Svyatoruss) - Daaria a été fondée, Asgard de Darius a été construit au sommet du mont Mir (Meru).	80000-60500 avant J.C.
	Destruction par le Dieu de Tarkh de la Lune Lelia, qui devint la base des futurs envahisseurs. Le début du naufrage de Da'aria au fond de l'océan du Nord. Le début de la migration vers la Sibérie orientale. À l'endroit du confluent des rivières Iri (Irtysh) et Ob, une nouvelle ville d'Asgard d'Iryski a été posée.	109807 avant J.C.
	Le début du développement civilisationnel du modèle Terre selon l'orientation Intelligente : - Peuplement de la planète Terre par des Proto-humains. - Le début du programme de tutelle dans le développement civilisationnel par le groupe de civilisation Orion.	40000 -45000 avant J.C.
	Migration de différentes planètes de notre Univers par des civilisations hautement développées vers Midgard-Terre de personnes des races noire, jaune et rouge.	~38000 avant J.C.
26844 avant J.C.	La flotte d'étoiles du système Ebres de la constellation de la Ursa Major (Sur) s'approche du système interplanétaire de Cluster de la Terre	
	Le passage des programmes de soutien au gardiennage dans le développement civilisationnel du groupe des civilisations d'Orion au groupe des civilisations de Sirius.	
18344 avant J.C.	Le début de la capture de Cluster interplanétaire terrestre. En 1040 ans, toutes les planètes ont été complètement capturées. La capture s'est terminée en 17914 av J.C.. Ils ont relié toutes les planètes avec des tubes gravitationnels (plus tard, également des tubes de communication), ont allumé la base imputée générant des fréquences de la radioprotection du Soleil, ont entouré les planètes avec des "satellites" (comme un convoi de garde), et ont commencé à se déplacer vers le Grand Louche.	

<p>18300 avant J.C.</p>	<p>La capture de la Terre par les forces de la flotte d'étoiles interventionnistes restantes. Toutes les structures de soutien de la vie du Cerveau de la planète sont détruites, son Cerveau a perdu des potentiels au niveau de 3%, ce qui a conduit plus tard en peu de temps à l'élimination de tous les habitants de la Terre. Destruction des véritables Complexes de Gestion de la Terre situés en surface. Destruction des Systèmes de soutien de la vie sur Mars. Extinction des Systèmes de survie des autres planètes. Formation d'un système de satellites autour des planètes. Le début du changement dans les structures des planètes capturées.</p>	
<p>17304-16684 avant J.C.</p>	<p>La première étape de la "civilisation" violente de la Terre. L'isolation des dalles de contour de protection avec une couche de magma. Le premier "versement" de la surface de la Terre avec "leur propre eau" (contenant du tritium) et la formation de sable à partir de cette eau. Formation des Objets de Contrôle Interventionnistes à la surface de la Terre.</p>	
<p>16684- 13344 avant J.C.</p>	<p>Formation du Monde étranger à la Terre, basée sur le parasitisme et la violence. Achèvement de la première étape de la "civilisation" violente de la Terre. Achèvement des premières tentatives des Ebres pour créer des personnes avec l'anéantissement ultérieur de l'ensemble du "matériel expérimental".</p>	
<p>13954-10804 avant J.C.</p>	<p>La deuxième étape de la "civilisation" violente de la Terre. Le programme interventionniste imposé de "l'Energybiogenèse de la cellule de chair" a acquis une capacité plus substantielle dans les tentatives intensifiées de créer des personnes. L'accent principal a été mis sur les tentatives de contrôle du cerveau des personnes au moyen de la traduction d'informations énergétiques primaires du personnage contrôlant à travers des objets de type 440. L'eau n'a acquis qu'un état frais, et sa quantité a été augmentée de plusieurs ordres de grandeur, les anciennes inclusions minérales n'existaient pratiquement plus, de plus, elle était porteuse de tritium. Le niveau d'amorçage de la surface de la planète a été "élevé" à un niveau supérieur et a atteint une valeur de h=-3000 m (par rapport au niveau actuel). Au fur et à mesure que les zones continentales s'étendaient, les interventionnistes ont commencé des tentatives actives pour former la flore et la faune en tant qu'élément et processus complexes dans le développement global de la "civilisation" de la Terre. En raison des résultats négatifs du "développement de la civilisation" dans la partie relative aux personnes, cette soi-disant (pas par nous) "Seconde Civilisation", a été anéantie en quelques jours.</p>	
<p>10194 avant J.C.</p>	<p>L'achèvement de la deuxième étape de la "civilisation" violente de la Terre. Annihilation de tous les individus expérimentaux.</p>	
<p>13344-10194 avant J.C.</p>	<p>Tente de combiner la chair des gens avec les capacités Cérébrales des araignées. Installation de personnes dans les zones de portée 440 des objets et tentatives de contrôler le Cerveau des personnes à travers ces objets.</p>	

<p>10804-10604 avant J.C.</p>	<p>Le processus d'organisation préparatoire du programme et de correction partielle du programme des fonctions de contrôle sur les complexes de gestion créés et les objets placés pour la transition de tous les processus ultérieurs de modifications vers la troisième étape. Au cours de cette courte période, les premiers échantillons d'humanoïdes "natifs" (lunaires) (dans leurs entités énergétiques non inertielles) et de certaines espèces de poissons et d'oiseaux ont été transférés par plusieurs "livraisons" depuis la Lune.</p>	
<p>10604-6534 avant J.C.</p>	<p>La "troisième civilisation" conventionnelle. L'étape la plus rassasiée d'expériences dans tous les domaines: de la formation d'un contrôle d'intervention durable dans toutes les directions de son propre développement de civilisation aux tentatives d'introduction d'éléments créés indépendamment dans le domaine de la flore et de la faune (en tenant compte des fragments humanoïdes obtenus du Lune). Au total, 42% (environ 400 millions) d'humanoïdes capturés (entités d'âme proto-humaines (état énergétique-informationnel) avec un ancien niveau cérébral de 96-124 octave) ont été utilisés pour les expériences. La mise en œuvre d'un seul programme "Développement de la biogenèse énergétique de la cellule de chair" a été poursuivie. Dans les grilles d'atmosphère tout le long du périmètre, les processus d'arrangement du "cerveau d'atmosphère" ont commencé à donner une sorte de guidage primaire de l'être des gens sans les lier aux objets de type 440. Mais pendant cette période, il n'a pas été achevé. Les gens étaient amenés à l'état de processus métaboliques à condition qu'ils soient aptes et capables de carnivore (pour autant, sans traitement thermique des aliments qu'ils utilisaient). Des résultats significatifs dans la reconstruction des personnes, à l'image du proto-Homme, mais complètement subjugué par toute sa vie et son aptitude à remplacer la conception combinée de son Cerveau par la conception du Cerveau des envahisseurs, n'ont pas été obtenus. En conséquence, en quelques jours, cette phase a été arrêtée en 6534 avant JC, et toute la base expérimentale a été éliminée.</p>	
<p>6534-6234 avant J.C.</p>	<p>Le processus préparatoire de la réorganisation du programme du caractère de contrôle, ainsi que la suppression des conséquences des expériences. La surface de la Terre a été remplie jusqu'à h = -1200 m (par rapport au niveau actuel), 8640000 bus de puissance de la direction interpolaire ont été posés sur la surface formée, reliant tous les Systèmes de Gestion et les objets placés, et les nœuds (contrôle serveurs et serveurs de distribution d'énergie) ont été constitués. Après cette ingénierie subtile, toute "l'installation" compliquée a été comblée jusqu'à h=-100 m. Des masses d'eau ont été amenées sur la Terre, et à partir de ce moment l'eau de mer (le « déluge mondial ») s'est formée pour la première fois. La surface de la Terre a pris des formes proches de la moderne.</p>	

<p>10604 avant J.C.</p>	<p>La troisième étape de la civilisation violente de la Terre. Le vecteur général de l'objectif de SGT(systeme de gestion) interventionniste pour toutes les étapes ultérieures de son développement "D'une désunion individuelle à la collégialité intégrale». Dans la grille d'atmosphère, les processus d'arrangement du Cerveau de l'Atmosphère ont commencé afin de donner une sorte de guidage primaire dans l'être des gens sans référence aux objets de type 440. Les travaux n'ont pas été achevés dans ce délai.</p>	
<p>6234 avant J.C.</p>	<p>L'achèvement de la troisième étape de la "civilisation" violente de la Terre et la préparation de la quatrième.</p>	
	<p>5500-2316 avant J.C. L'apparition des premières villes sumériennes : Eridu, Bad Tibira, Larak, Sippa et Shuruppak. Fayoum culture de l'agriculture et de l'élevage (la région de la célèbre oasis du Fayoum aujourd'hui), Basse-Égypte. Culture Toshi des tribus d'agriculteurs-éleveurs de Badori, région de la Haute-Égypte Ugarit, Ebla, Akkady (Sargon l'Ancien). 3000 av. J.-C. Fondation de la ville d'Athènes.</p>	
<p>3500 avant J.C.</p>	<p>La quatrième étape de la "civilisation" violente de la Terre. Le Système de Gestion a commencé à référencer les « coupoles » à la couche d'atmosphère N°2. Obtention de la fréquence de rayonnement de base pour chaque ethnie (plus de 100), par rapport à laquelle la couche d'atmosphère N°2 s'est reformée. Le nombre et la taille de chaque groupe ethnique ont été ramenés à la valeur du Programme, les principaux styles de vie (culture) et les frontières de ce groupe ont été introduites en référence à la couche d'atmosphère N°2.</p>	
	<p>3100-1800 avant J.C. Égypte : le règne de Ménès (l'unification), l'ancien royaume, l'émergence de la civilisation indienne, les civilisations minoenne, mycénienne et égéenne, l'empire du milieu d'Égypte (Amenemhet III).</p>	
	<p>La première campagne des tribus Aryennes dans l'Inde ancienne (Dravidia).</p>	<p>2692 avant J.C.</p>
	<p>2500-1813 avant J.C. L'état de Mittani, Slovensk le Grand, les Sumériens : Uruinimings, l'état akkadien (Sargon l'Ancien), guttei (Erridupizir), l'ancienne Babylone (Hammurabi), le règne de Shamshiadad I en Assyrie.</p>	
	<p>La deuxième campagne des tribus Aryennes dans l'Inde ancienne, dirigée par Khan.</p>	<p>2006 avant J.C.</p>
<p>2000 avant J.C.</p>	<p>Le début de la mise en œuvre par le Système de Gestion interventionniste du programme "Dialectique de l'information énergétique du développement des Génotypes du Cerveau". Le coordinateur des travaux de création du Cerveau de l'Atmosphère était le Complexe du Caucase. Par conséquent, tous les gisements les plus importants et les plus connus se trouvent autour du Caucase.</p>	

<p>2000-1605 avant J.C.</p>	<p>La période de création et de perfection naturelle des « chemises » (corps des gens). Toutes les valeurs ont été déterminées par le programme et dictées par des objets de type 440, orientant l'être entier des personnes vers la préparation et l'amélioration de l'organisme à l'état approprié pour la mise en place de l'avenir fonctionnel du génotype cérébral 421.</p>	
<p>1605 avant J.C.</p>	<p>Achèvement de la période de création de la « chemise » (corps des gens). Le complexe Ararat a créé le génotype cérébral 421. Le début du processus de retrait des personnes de l'état de "contrôle sous forme de la coupole" de leur être à travers des objets de type 440. À partir de ce moment, si une réinstallation programmée rapide des personnes d'un génotype de Cerveau dans les territoires d'un autre était nécessaire, des guerres de toute ampleur étaient organisées. Dans les cas où, pendant une certaine période historique, il était nécessaire d'isoler le territoire d'un génotype de cerveau d'un autre, de nouveaux États se formaient, de petits États fusionnaient en empires et autres formations similaires.</p>	
<p>1675 avant J.C.</p>	<p>La conquête de l'Égypte par les Hyksos (les descendants des adeptes du culte de Kali-Ma déportés de Dravidia).</p>	
<p>1600 avant J.C.</p>	<p>Sous le contrôle du complexe Ararat (complexe de contrôle caucasien), le génotype cérébral 421 s'est formé. La région de couverture d'une telle expérience est l'Asie Mineure, en Grèce. Le centre de contrôle du processus était Jérusalem. Ce groupe d'individus a commencé à développer des jugements et des idées sur la soi-disant âme. À cette époque, des questions se posaient même sur ce qu'était réellement l'âme, la manière dont elle se rapporte à la réalité objective environnante, c'est-à-dire avec le monde qui entoure les objets. L'imposition des éléments "conceptuels" d'un certain "pouvoir suprême" apophatique dans l'esprit des gens, comme s'ils contrôlaient les gens depuis "l'en haut". La formation et l'application ultérieure de certaines "méthodes et types" techniques constamment améliorés de contrôle des actions d'exécution de toutes les personnes ont commencé en leur imposant l'état de "soumission et de culpabilité incontestables". Transfert de l'état de contrôle général du Cerveau des gens de l'époque au niveau de l'octave minimale possible d'énergies (jusqu'à l'octave 63) de ses états matériel (proton) et immatériel (neutrino et antineutrino). L'état natif du Cerveau Atmosphérique est l'octave 84, du Cerveau structurel - l'octave 96. Activation de la traduction des informations énergétiques et du contrôle du Cerveau via des grilles à base cubique (dans la couche de contrôle -4200 m ÷ +14800 m) dans l'octave 63.</p>	
	<p>1490-900 avant J.C. Égypte : Thoutmosis III, Ramsès II. Politiques grecques : Sparte. La guerre de Troie. Assyrie (Tiglathpalasar I). Formation et désintégration de l'État hébreu en Israël et en Judée.</p>	

<p>822 avant J.C.</p>	<p>Le complexe de Kazbek a créé le Génotype de Cerveau 422 (sur le territoire de l'est et du sud du Caucase, de l'Asie centrale et de l'est de l'Asie Mineure). En développant l'avantage d'un type de Cerveau, SGT a assuré et soutenu la prédominance de l'un sur l'autre.</p>	
	<p>813-605 avant J.C. Carthage, Assyrie : Tiglathpalasar III et Sargon II, Sineherib. Premiers Jeux Olympiques. La montée de l'Empire romain et de la République. Egypte : Hushids, Assyrie, Psammétique I. Perse. Le royaume médian. Le nouveau royaume babylonien : la prise de Jérusalem. Bouddha. Grèce : Drakonta, Solon et Périclès. Nabuchodonosor.</p>	
	<p>Le premier appel du CGO (le Groupe d'Observateurs de la Coalition Spatial) à l'Humanité, transmis aux habitants d'Amuradzhapur (Livre « Dernier Appel à l'Humanité » : https://svetlmonde.com/the-final-appeal-1/)</p>	<p>576 avant J.C.</p>
	<p>558-30 avant J.C. Perse : Cyrus II et Darius I. Guerres gréco-perses. Confucius. Pyrrhus. Guerres puniques. Guerres du Péloponnèse. Aristote. Alexandre le Grand. Archimède. Chine : Qin Shi Huangdi. Spartacus. Royaume du Pont : Mithridates VI. César et Auguste Octovien. Inde : Chandragupta Maurya.</p>	
<p>500 avant J.C.</p>	<p>Le début de la formation du génotype Cerveau 422. À travers le philosophe Parménide, dans la traduction du complexe de contrôle de Kazbek, il y a eu des jugements sur la conscience en tant que réalité particulière différente des phénomènes matériels. Cette "tradition" a été poursuivie par Socrate, Platon et d'autres philosophes.</p>	
<p>0 après J.C.</p>	<p>Achèvement de la création du génotype cérébral 422. Le complexe Elbrus a créé le génotype 423 en l'an 0 (17 janvier à 02:11), complétant la formation du premier groupe, c'est-à-dire le génotype cérébral 423 en tant que génotype plus parfait, il est devenu la base du développement ultérieur d'éventuelles fonctions exécutives supplémentaires d'individus d'un ordre de gestion supérieur et de l'amélioration des génotypes du Cerveau. Pour résoudre le problème de la prolongation de la vie biologique de certains groupes d'individus, l'ancien système de contrôle était incapable, l'approche du quatrième codon de l'ADN n'a pas été trouvée. Par conséquent, les programmes "Réincarnation" et "Christ" ont été introduits.</p>	

<p>0-1433 après J.C.</p>	<p>Au programme : "Réincarnation". Programme de protection : "Christ" (liaison avec l'atmosphère structure cubique et assurant la réincarnation, entre la chemise et la matrice, la fréquence intermédiaire est de 51,5 Hz). Le programme : « Le pouvoir de l'argent ». Le serveur de contrôle central est Byzance. Le génotype du Cerveau 423 était doté de jusqu'à 12 traducteurs de langue pour communiquer avec d'autres groupes ethniques. Construction de terminaux spécialisés – églises, maisons de prière, mosquées, temples bouddhistes et temples scientifiques. Lors de la création du réseau d'information, initialement dans certains nœuds de la zone Hartmann, des concentrateurs de traduction d'informations ont été placés sous la forme de sphères - le diamètre de la boule – de 2 à 33 cm, avait les propriétés d'un élément piézo. Sous le contrôle du complexe Andis (une colonie séparée des "Mayas"), une tâche spécifique temporaire a été élaborée - l'approbation des mantisses individuelles des futurs génotypes du Cerveau.</p>	
	<p>4-330 après J.C. Chine : Han, trois royaumes, Sue, cinq dynasties et dix royaumes, Jin. Rome : César, Néron, Dioclétien, Hadrien, Christianisme. Royaume de Kushan : Kanishka. Ruskolan : Rus Beloyar. Goths. Byzance : Constantinople, Constantin.</p>	
<p>325 a J.C.</p>	<p>Le premier Concile de Nicée.</p>	
<p>368 après J.C.</p>	<p>La "crucifixion" (stavros) du célèbre érudit oriental Asa (Basile, Jésus), le prophète Josué (scientifique-occultiste Yoshua, selon Morozov).</p>	
<p>385 après J.C.</p>	<p>À travers le Complexe d'Elbrus, le principal instrument de contrôle vient du Tout-Puissant. La principale charge de contrôle repose sur la religion (en tant que base des valeurs spirituelles et subjectives).</p>	
<p>385-1535 a J.C.</p>	<p>Création d'un Système de Gestion dans le désert de Gobi (humanoïdes).</p>	
<p>395 a J.C.</p>	<p>« Apocalypse », ou « Révélation » attribuée à Jean le Théologien par l'Église.</p>	
	<p>448-656 après J.C. Mérovingiens : Merovei, Clovis, Dagobert. La partition finale de l'Empire romain : la partie orientale avec la capitale à Constantinople est allée à Arcadiy Flaviy, l'ouest avec le centre à Rometo Flaviy Honoria. Corée : Silla. Vandales, Huns, Ostrogoths, Wisigoths, Suèves et Saxons. La création dans la ville arabe de La Mecque d'une communauté musulmane dirigée par Mahomet. Inde : éphtalites. Fin de l'Empire romain d'Occident. L'église nestorienne est séparée de l'église chrétienne orthodoxe. Mahomet. Iran : Khosrov I et Khosrov II. Italie du Nord : Lombards. Chine : Tang, Taizong. L'état musulman : Omar, Osman.</p>	
<p>697-700 après J.C.</p>	<p>Le renversement de la dynastie royale des Russes-Mérovingiens en Europe occidentale (Carolingiens et Capétiens). Suède (Ingjald l'Insidieux).</p>	
	<p>Construction de la Grande Muraille de Chine.</p>	<p>704-736 a J.C.</p>

	710 après J.C. La création d'un État centralisé au Japon - le début de la période Nara	
	Le deuxième appel du CGO à l'Humanité (Tkaatsetkoal).	711 a J.C.
812 an	Enregistrement aux représentants des tribus Mayas (Complexe Andes) d'un programme de développement de la civilisation de 1200 ans.	
	829-983 an. L'unification des petits États de Grande-Bretagne en un seul État d'Angleterre. Norvège (Harald le Blond). Byzance : la dynastie Amorigène. Rurik, montée de Kiev, guerres russo-byzantines. Empire romain : Otto I. Division de l'Empire carolingien. Bulgarie : Krum, Boris. Allemagne : Heinrich Ptitselov. Danemark : Harald Ier les Dents bleues.	
	Svyatoslav et la défaite de Khazarie.	965 an
988 an	Le début de la dernière nuit de Svarog.	
	988-1024 an. Vladimir I Svyatoslavich (Chersonesus, Anna, le baptême de Russie). Règne de Iaroslav Vladimirovitch le Sage à Kiev. Canute (Angleterre, Danemark et Norvège). Partage de la Russie entre Iaroslav le Sage et son frère Mstislav sur le Dniepr. La victoire du prince Yaroslav le Sage sur les Pechenegs.	
1086 an.	La crucifixion de Radomir (Jésus Christ) à Constantinople . (https://svetlmonde.com/svetlana_revelation/ chapitre 37).	
	1096-1261 an. La victoire du prince Sviatopolk sur les Polovtsiens à la bataille de Pereyaslavl. Le règne de Vladimir Monomakh à Kiev. Le début de la désintégration. La désintégration de Kievan Russie, la république de Novgorod, la montée de Moscou, "Le laïc de l'hôte d'Igor". L'émergence des Templiers et leur élimination. Le Sultanat de Delhi, qui unissait une partie importante de l'Inde. Le concile de Claremont et le début des croisades. Congrès des Russes à Lyubech. Empire latin, Chine : Jin, Song. Delhi : Qutb. Gengis Khan.	
1209-1299 an	Croisades contre les Albigeois du Sud de la France (Provence et Languedoc).	
	1209-1425 an. La campagne de Batu en Europe. Principauté de Lituanie (Mindog, Gedemin, Olgerd), Union de Kreva. Autriche (Habsbourg). État ottoman. "Moscou" et "Tver Rus, la bataille de Koulikovo, le début des guerres intestines pour le trône de Moscou. Guerre de Cent Ans (Angleterre et France). Pandémie de peste en Europe. Duché de Bourgogne (France). Tamerlan (défaite de la Horde d'Or). Union de Kalmar (Scandinavie). Jan Hus.	

<p>1400-1433 an</p>	<p>Le début du Programme de 600 ans du Cosmopolitisme (qui a duré 608 ans). Le complexe des Alpes a créé le premier génotype du Cerveau 441. La méthodologie religieuse des valeurs a fait place aux ordres secrets et aux clans auréolés de «la sélectivité(les choisis)». "Formation de l'homme complètement sous le contrôle du système de contrôle interventionniste", conférant un autre niveau de signification programmée à l'influence de contrôle du "pouvoir de l'argent". Les représentants de ce génotype ont rapidement acquis une position de leader et de pouvoir dans toutes les sphères influentes qui déterminent à la fois l'organisation et le contrôle de l'ensemble de la société, ont brisé la majorité des stéréotypes établis sur la valeur de la méthodologie, de l'État et du droit, et ont simultanément commencé le processus de réorganisation sociale des sociétés sur un vaste territoire.</p>	
	<p>1438-1456 an. Saint Empire romain germanique : Habsbourg, Charles V. La chute de Constantinople (Mehmed II le Conquérant). La guerre de Pologne contre l'Ordre Teutonique. Guerre de la rose écarlate et blanche en Angleterre (les Tudors). Novgorod sous l'influence de Moscou (Traité Yalzhbitsky).</p>	
<p>Printemps 1433 an.</p>	<p>Le complexe des Alpes - l'introduction du génotype du Cerveau 441 avec l'ajout de mantisses d'un ordre différent. C'est un génotype intelligent, économe et très cruel tant dans la prise de décision que dans les actions pour les mettre en œuvre. Il se caractérise par une structure logique plus subtile et un niveau supérieur de capacité fonctionnelle à obtenir des informations. Le programme : « La force du pouvoir ». La méthodologie religieuse des valeurs a cédé la place aux ordres secrets et aux clans auréolés de « sélectivité ». Une forte montée des connaissances "scientifiques", des nouvelles technologies, qui ont conduit à l'émergence de la production mécanique. Le programme « Le Pouvoir de l'Argent » obtient un développement élargi et la fonction de puissance. Le démarrage de la banque et la formation d'éléments du système financier mondial. Sous l'influence dictatoriale des ordres sacrés et des clans, le remplacement de toute la base des valeurs subjectives. L'utilisation servile de l'homme de l'économie, l'indécision des problèmes sociaux. La réalisation du processus programmé de la division du travail.</p>	
<p>1433-2000 an.</p>	<p>Le programme "La formation du génotype Cérébral complètement sous le contrôle du Système de Gestion interventionniste" (la durée de son exécution est de 500 ans). Avec un tel programme de développement, le retour à d'autres modes d'évolution du Cerveau est totalement exclu. Le nom conventionnel de ces personnes est l'électronique, c'est-à-dire avec une puce dans une "chemise".</p>	
<p>1457 an.</p>	<p>Capture du Système de Gestion Terrestre (point des contrôleurs principaux, Tchekhov) avec la destruction de tous ceux qui s'y trouvaient.</p>	

	1461-1517 an. Karl le Téméraire (le retour de la Bourgogne à la France, des Pays-Bas aux Habsbourg). Charles V. Espagne. Le début de l'Inquisition. Colonisation de l'Amérique. Expansion européenne vers l'Asie. Guerres d'Italie entre l'Italie et la France. Perse : les Safavides (chiites), l'Empire ottoman (hégémonie dans le monde islamique). La réforme du calendrier (le transfert du Nouvel An du 1er mars au 1er septembre). Expansion des possessions de Moscou, guerre avec la Livonie (Ivan III, Vasily III).	
	1462-1505 après J.C. Ivan III: l'annexion de la Principauté de Yaroslavl, de Novgorod, de la région de Perm, de la Principauté de Rostov, de Viazma et des Principautés de Verkhoski à Moscou, campagnes à Kazan, consolidation de Tchernigov, Bryansk, Putivl, Gomel et une partie du territoire de Smolensk avec Moscou.	
1474 an.	Une structure de « robots » est créée, dans le Cerveau desquels persistent des informations sur le meurtre et la capacité de tuer.	
1500 an.	Début du programme de 500 ans de formation de génotypes (exprimé par Nostradamus). Toute la science moderne ne doit être subordonnée qu'à la soi-disant Pyramide de la Connaissance.	
1530 an.	Des hordes de Dzungars ont détruit Asgard d'Iria.	
	1552-1644 an. Ivan IV (Grozny). Le premier Zemsky Sobor. Elizabeth I et la domination anglaise sur la mer. Communauté polono-lituanienne. France : guerres de religion, Henri IV, Bourbons, Grande Révolution française. La fin de la dynastie Rurik. Temps "troublé", Semiboyarschina, Minin et Pozharsky. Le début du règne des Romanov, la paix Stolbov avec la Suède, le monde Polyanovsky avec le Communauté polono-lituanienne. Guerre de Trente Ans. Japon : Tokugawa. Ludovic XIV (les beaux jours de la monarchie absolue). Chine : la prise de la Mandchourie, la dynastie Qing. Le début des guerres anglo-néerlandaises pour la suprématie dans le commerce maritime.	
1653 an.	Réforme de l'église Nikon.	
	1654-1772 an. Pereiaslav Rada, guerre russo-polonaise, adhésion de l'Ukraine à la Russie. Guerre de la Russie avec la Turquie et le Khanat de Crimée. Révolution en Angleterre (monarchie constitutionnelle, expulsion des Stuarts), formation de la Grande-Bretagne (les Windsor). Prusse. (Frédéric II). Charles XII. Peter I, Russie - l'empire, l'abolition de la chronologie du S.M.Z.Kh (existait depuis 7208 ans). Anna Ioanovna et Ivan VI ("Bironovshchina"), Elizaveta Petrovna, Peter III et Catherine II. Prusse (Frédéric II). Convention de Saint-Pétersbourg sur le premier partage du «Communauté polono-lituanienne» entre la Russie, la Prusse et l'Autriche.	
1772-1775 an.	La guerre entre l'empire Védique Slave-Aryen et la Tartarie de Moscou.	

	<p>1775-1806 an. Adhésion de la Crimée à la Russie. La Constitution américaine, le début de la circulation du dollar. Guerre russo-turque (capture d'Ismaël). La guerre russo-suédoise. Versailles Paix entre la Russie et la Suède. Paix de Jassy avec la Turquie. Reconnaissance par la Turquie de l'adhésion de la Crimée à la Russie. Le début de la première guerre de coalition (Grande-Bretagne, Habsbourg, Prusse, Espagne, Sardaigne et autres contre la France). Convention de Saint-Pétersbourg entre la Russie et la Prusse sur le second partage du Commonwealth. La transition vers la Russie de la majeure partie de l'Ukraine et de la Biélorussie (avec Minsk). La troisième partition du territoire du Commonwealth polono-lituanien entre les Habsbourg, la Prusse et la Russie (a obtenu la majeure partie de l'Ukraine, le sud de la Lettonie, toute la Biélorussie et la Lituanie) et la liquidation de l'État polonais. Paul Ier.</p>	
	<p>1798-1809 an. Début de la 2e guerre de coalition (Grande-Bretagne, Habsbourg, Russie, Empire ottoman contre la France). Un coup d'Etat à Paris, qui porte Napoléon Bonaparte au pouvoir en tant que 1er consul. Alexandre Ier. Guerres de coalition (Autriche, Russie et Grande-Bretagne contre la France), Austerlitz, Friedland, Union franco-russe. La guerre russo-suédoise (annexion de la Finlande à la Russie).</p>	
<p>1809 an.</p>	<p>L'achèvement du Programme d'augmentation de la masse de la Terre.</p>	
	<p>1812-1840 an. La guerre patriotique, la paix de Bucarest entre la Russie et la Turquie (l'accession de la Bessarabie à la Russie), la paix du Gulistan avec la Perse (l'accession du nord de l'Azerbaïdjan et du Daghestan à la Russie). Début de la sixième guerre de coalition (Russie, Grande-Bretagne, Prusse, Autriche, Suède, etc. contre la France), retour de la France aux frontières de 1792. Retour de Napoléon Ier en France et VII guerre de coalition (toute l'Europe contre la France), aboutissant à la défaite de l'armée française à Waterloo et à la restauration de la dynastie des Bourbons sur le trône. Nicolas Ier, les décembristes, convention d'Akkerman entre la Russie et la Turquie (la reconnaissance de l'adhésion de Soukhomi à la Russie), la paix de Turkmanchay entre la Russie et la Perse (l'adhésion de l'Arménie orientale à la Russie), la paix d'Andrinople entre la Russie et la Turquie (l'adhésion de l'embouchure du Danube et la côte de la mer Noire à la Russie), l'adhésion de la Pologne à la Russie. Révolution en France (le renversement des Bourbons). 1ère Guerre de l'Opium (Grande-Bretagne contre la Chine).</p>	
<p>1840 an.</p>	<p>La perte par les individus du génotype du Cerveau 441 des positions dominantes dans le contrôle.</p>	

<p>1841 an.</p>	<p>Le Complexe de Contrôle Alpes-2 est activé et le génotype du Cerveau 442 avec un caractère agressif et destructeur est introduit. Le stade d'hégémonie du génotype sanglant 442. L'aboutissement d'une longue étape du processus de développement du programme «Milliard doré». Le démarrage du programme de contrôle "Idéologie", qui a en outre assuré la formation de la conscience publique chez les personnes sans influence des dogmes religieux - par l'économiste Destutt de Tracy, et plus tard par K. Marx, F. Engels, V. Lénine et rejoint par la suite leurs héritiers théoriques. Le programme fonde la vision du monde sur la disposition libérale (capitaliste) et séparément communiste des structures de l'être organisé des gens, c'est-à-dire les types séparés de leur développement de civilisation. Pour chaque type, son "avenir radieux" a été présenté.</p>	
<p>1841 an.</p>	<p>Depuis le XIXème siècle, la version scaligérienne de l'histoire a acquis les formes modernes ultimes. Le faux schéma fondamental de l'histoire de la Russie (Rus) a été écrit et corrigé par des étrangers, tous les documents indésirables ont été effacés et les artefacts ont été détruits. Depuis 1841, le nombre d'historiens russes a commencé à augmenter à l'Académie (au moment de la fondation et même plus tard, il y en avait 3 sur 34). Il y a eu un processus de remplacement de la composition gouvernementale. Par décret de Nicolas Ier, l'Académie impériale de Russie a été rattachée à l'Académie impériale des sciences en tant que branche spéciale de la langue et de la littérature russes. C'est jusqu'en 1841 que nous avons eu deux Académies des Sciences.</p>	
<p>1841-1990 an.</p>	<p>La réalisation du programme : « La force du pouvoir ». Le chemin sanglant étape par étape : Révolutionnisme (jusqu'en 1904) ; Fascisme militant (jusqu'en 1946) ; Démocratisme destructeur (jusqu'en 1990). Le développement de technologies pour la production d'armes. Les constructions sociales et de contrôle programmées du plan local et global ont été créées. Les volumes nécessaires d'accumulation et de concentration des ressources financières contrôlées et la substitution produite circulant entre leurs mains étaient assurés. Un statut social différent a été préparé pour l'avenir du « Million doré ». La publication du Manifeste du Parti communiste, le soulèvement de Paris, la guerre civile aux États-Unis, l'organisation de la Première Internationale, l'attentat contre le tsar de Russie et bien d'autres choses ont été les processus programmés organisés et réalisés par l'ancien Système (jusqu'en 1904).</p>	
<p>1845 an.</p>	<p>Création d'une grille de rayonnement (la conception la plus compliquée des grilles énergétique dans la couche « -4400 +12400 m »), couvrant la Terre. Les personnes (et les animaux) ayant une connexion avec une telle grille étaient conventionnellement appelées "électroniques" (selon l'ancien programme). Ainsi, le premier objectif - sur la Terre, il ne devrait rester que de l'électroniques, le reste devait être détruit.</p>	

	<p>1848-1883 an. La révolution de février en France : le renversement de la dynastie d'Orléans, IIIe république. Guerre de Crimée de la Russie avec l'Empire ottoman, Alexandre II : la prise de Shamil, l'abolition du servage, la réforme du zemstvo, la réforme judiciaire, la réforme de l'enseignement secondaire. Guerre civile en Amérique du Nord. L'unification de l'Allemagne (Bismarck, Hohenzollers). Autriche-Hongrie. Japon : La Révolution Meiji. La guerre russo-turque, le groupe de l'émancipation du travail. Napoléon III (République française). La Triple Alliance, le meurtre d'Alexandre II.</p>	
<p>1888-1999 an.</p>	<p>Le démarrage du programme Cosmopolitisme (le terme – 100 ans). Établir un contrôle financier unique, une idéologie unique pour tous les génotypes du Cerveaux 421 (Ararat), 441 (Mont Blanc, Alpes) et le système unifié de perception de l'information en créant des légendes, des "miracles archéologiques", la destruction de toutes les structures et porteurs d'un idéologie différente. Développement et création d'un mécanisme unique de contrôle de la société, approbation des technologies de contrôle des sociétés : capitalisme, fascisme, démocratie, démocratie libérale, socialisme, etc. Assurer le contrôle de toutes les matières premières. Préparation des conditions pour l'arrivée du Souverain de la Terre (Moshiach).</p>	
	<p>1891-1898 an. Guerre Japon-Chine (Taïwan est annexée par le Japon), accord russo-chinois contre le Japon. Formation de l'Entente. Nicolas II, la guerre hispano-américaine (la défaite de l'Espagne), la formation du POSDR, la guerre anglo-boer.</p>	
<p>1904 an.</p>	<p>Achèvement de l'étape du « Révolutionnisme ». « Fascisme militant ».</p>	
	<p>1902-1914 an. Le programme de réformes modérément libérales en Russie. Traité de Portsmouth (perte de Sakhaline). La première révolution démocratique bourgeoise en Russie, Raspoutine. Révolution Xinhan en Chine, qui a renversé la dynastie Qing, Gohmindahn. Les guerres balkaniques. Déclaration de guerre de la Russie à la Turquie. Première Guerre mondiale.</p>	
<p>1914-1995 an.</p>	<p>La sélectivité pour les génotypes du Cerveau 42-46 devait être portée au niveau de 22% de la population totale de la planète. L'exécution a été un succès. La violence à différents niveaux (du systémique au mondain) n'est pas une véritable nécessité civilisationnelle naturelle inconditionnelle, une reformulation et une certaine "régularité historique" pour l'ensemble de la communauté mondiale. Il s'agit d'une illusion d'exécution de programme imposée de caractère de contrôle de l'information pour conférer à tous les processus ultérieurs de développement de la civilisation des actions et des événements strictement déterminés liés à la mise en œuvre des programmes du système de contrôle interventionniste et pas plus !</p>	

<p>Printemps 1917</p>	<p>Le remplacement du personnel dirigeant en Russie par le Génotype 442 pour un gouverneur révolutionnaire. La Révolution de Février, la Révolution d'Octobre, la Première Guerre mondiale, la prise du pouvoir par les fascistes en Allemagne et en Italie, et la Seconde Guerre mondiale (jusqu'en 1946).</p>	
	<p>1917-1920 après JC. La deuxième révolution démocratique bourgeoise en Russie, la fin de la dynastie des Romanov, le coup d'État d'Octobre, la proclamation de l'indépendance par l'Ukraine, la convention et l'éclatement de l'Assemblée constituante, la paix de Brest.</p>	
<p>1919 an.</p>	<p>Le programme du contrôle du système visant à imposer la vision du monde sur la base d'un parasitisme social rigide a été activé, exprimé davantage à travers la manifestation de diverses formes théoriques et pratiques de fascisme. Le début de la formation du « Milliard doré ».</p>	
	<p>1920-1924 an. Guerre civile en Russie. Le Décret du SPC sur la réquisition des produits agricoles. Transition vers NEP. Création du Conseil des relations étrangères. Formation du Parti communiste chinois. L'élection de I. Staline au poste de secrétaire général du Comité central du PCR (b.). Formation de l'URSS, mort de V. Lénine. Premier Congrès de la Société des Nations. Féminin en Russie. Occupation française de la région de la Ruhr et krach monétaire en Allemagne. Le Royaume-Uni rétablit l'étalon-or d'avant-guerre.</p>	
	<p>Le troisième appel du Groupe d'Observateurs de la Coalition à l'Humanité est passé à E.I. Roerich et N.K Roerich.</p>	<p>1920 an.</p>
	<p>1925-1945 an. Reichsmark en Allemagne. Le Pacte de Locarno. Perse : Reza Khan. Rejet de la NEP, collectivisation, lutte contre les koulaks et l'opposition. Hoover is the president of the United States. The global economic crisis, falling prices and rising unemployment. Spain (Republic). Hitler – German Reich Chancellor, civil war in Spain. The USA (Roosevelt). the USSR and Japan conflict. The annexation of the Sudetenland. The meeting of representatives of the USSR, Britain and France – Moscow negotiations. The signing of the non-aggression pact and the secret protocol with Germany, the Second World War breaks out, the Great Patriotic War, the surrender of Japan.</p>	
<p>1924-1946 an.</p>	<p>Programme : « Élimination de 50 millions d'individus usés et indésirables comme conséquences du processus de Biogenèse énergétique de la cellule de chair ». Entrer dans une phase active d'exécution en 1934. La dotation programmée des deux sphères gouvernantes de l'être – le socialisme et le capitalisme.</p>	
<p>1945 an.</p>	<p>La fin du programme – "Le Fascisme militant".</p>	
	<p>1945-1946 an. La formation de l'ONU, le discours de Churchill sur le "rideau de fer" de Staline et l'accusation «d'expansion illimitée de son pouvoir et de ses idées» (comme un signal du début de la "guerre froide").</p>	

<p>1946 an.</p>	<p>Achèvement du remplacement du personnel de direction en Russie, achèvement du programme "Liquidation de 50 millions d'individus utilisés et inutiles à la suite du processus du programme" Biogenèse énergétique de la cellule de chair. Lancement du programme « Démocratie Destructrice ». Amener le Système Financier Mondial à la gérabilité, unissant le "pouvoir de l'argent et du pouvoir de la force" en un seul État contrôlé.</p>	
<p>1946-1990 an.</p>	<p>Le phénomène antagoniste mutuellement régulé du développement programmé de deux sphères cibles spéciales de la vie - capitalisme et socialisme, en tant que réalisation gouvernable unique du processus de développement du génotype Cérébral 44. Achèvement de la préparation générale de la transition vers le système unifié de construction du pouvoir et de contrôle sur une base libérale-démocratique, qui doit servir de base au contrôle des prochaines étapes du développement du génotype cérébral. Amener le système financier mondial à l'état gouvernable. L'unification en un seul État gouvernable du "pouvoir de l'argent et du pouvoir de la force". Passage à la comptabilité électronique contrôlée et à la monnaie électronique. L'argent acquiert certaines qualités d'indépendance. La base numérique pour constituer les informations contrôlées du système à travers les connaissances fournies sans acquérir une conscience profonde de son essence. Introduction des technologies numériques de base dans le but de remplacer certaines fonctions cérébrales et de préparer la transition vers un autre niveau de contrôle séparé des génotypes à l'étape suivante. Le co-acquis est réparti selon la qualité des génotypes du Cerveau;</p>	
	<p>1948-1957 an. Organisation européenne de coopération économique. Négociations de Moscou de l'URSS, des États-Unis, de la Grande-Bretagne et de la France sur la liquidation de la « crise de Berlin ». Formation de l'OTAN, plan Marshall pour l'Europe occidentale. L'essai d'une bombe atomique en URSS. La guerre en Corée. L'élection de Khrouchtchev au poste de premier secrétaire du Comité central du PCUS. Test d'une bombe à hydrogène aux USA. Chine (Mao-Tse Dong). Le traité de Varsovie. Vol de Gagarine. Crise des Caraïbes. L'élection de Leonid Brejnev Premier secrétaire du Comité central du PCUS. Formation de l'UE.</p>	
<p>1965 an.</p>	<p>Il est annoncé l'existence du «programme «milliard doré»».</p>	
	<p>1965- 1985 an. Plénum du Comité central du PCUS sur les questions économiques. Réformes. La guerre au Vietnam. "Guerre des Six Jours" d'Israël contre l'Égypte, la Jordanie et la Syrie. "Printemps de Prague", conflits à la frontière soviéto-chinoise. Chili (S. Allende). Traité sur la limitation des armements stratégiques offensifs, Traité sur la limitation des systèmes de missiles anti-balistiques. La crise énergétique mondiale. Réunion sur la sécurité en Europe. La Constitution de l'URSS (article n ° 6), l'entrée des troupes soviétiques en Afghanistan. Les troupes vietnamiennes ont pris Phnom Penh, la Chine a attaqué le Vietnam. Changement de chef de parti en URSS. Pologne (Jaruzelski).</p>	

	Élimination des processus programmatique de l'ancien Système. Recréation des grilles énergétique d'Atmosphère, leur pompage, modification de tous ses systèmes de communication et fonctions de couche, localisation de l'arrangement complet et du fonctionnement programmatique managérial du Cerveau interventionnel du Système de Gestion (couche N°1 de l'Atmosphère).	1985 an.
	Élimination de trois objets (OVNIS - type 400) qui stockaient auparavant les Principaux Programmes (stratégiques) du Système de Gestion interventionniste, qui étaient l'essence des stratégies Ebres vecteur des objectifs, des phénomènes, des actions et des événements (tremblement de terre simultané - Israël, nord Italie et Australie).	25 octobre 1985
	1985 an. Mikhaïl Gorbatchev est élu secrétaire général du Comité central du PCUS, Gorbatchev et Reagan se rencontrent à Genève, "perestroïka".	
	À l'automne 1995 , A. Khatybov a développé un produit logiciel qui permet de décoder toutes les informations du véritable Système de Gestion de la Terre(natif) , venant et construit sur la base des signaux combinés de la série musicale.	1995 an.
25 octobre 1985 - automne 1995	Achèvement du programme de formation du "Milliard doré" (la durée d'exécution est de 500 ans). À ce moment-là, l'électronique devait obtenir le nouveau cerveau, et le reste – toutes sortes de maladies avec une finale plus poussée et accélérée à travers la nécrologie. Tente de découvrir la vérité, c'est-à-dire faire preuve d'initiative pour obtenir des informations, ont été durement étouffés dans l'œuf par le Système(ancien).	
1986 an.	Le démarrage du programme "Nouveaux Russes". Pour ce faire, la puissance de charge a été augmentée à l'octave 65 (avec la norme de l'octave 63). L'expérience a été reconnue comme infructueuse, puisqu'il était impossible d'élever l'octave du Cerveau sans changer l'espace d'existence.	
	1986-1987 an. 27e Congrès du PCUS. La reconnaissance effective au Plénum du Comité central du PCUS de l'échec du programme d'accélération. Émeutes de masse à Alma-Ata en lien avec la démission de D.A. Kunayev du poste de premier secrétaire du Comité central du Parti communiste du Kazakhstan, le début d'un mouvement séparatiste ouvert en URSS. Traité soviéto-américain sur l'élimination des missiles à moyenne et courte portée.	
	Élimination de la situation d'urgence à la Centrale Nucléaire de Tchernobyl.	1987 an.
	1988 an. Amendements à la Constitution de l'URSS, création du Congrès des députés du peuple et du poste de président du Conseil suprême élu par le congrès. Début du retrait des troupes soviétiques d'Afghanistan. Le Soviet suprême de la RSS d'Estonie a proclamé la souveraineté.	

<p>1989 an.</p>	<p>L'étape finale de la formation du "milliard doré" (les géotypes du Cerveau 44 et partiellement 42). Achèvement des programmes "La force du pouvoir", "Démocratisme militant" et "Nouveaux Russes".</p>	
	<p>N.V. Levashov détruit le système parasite sur la Terre, qui comprend 98 générateurs d'effet psi situés dans des zones "spéciales" de la Terre.</p>	<p>1989 an.</p>
	<p>Corrections importantes du programme des processus de contrôle. Réduction de l'influence effective du contrôle Interventionniste sur l'existence des énergies dans leur ensemble, un pas vers un changement constructif complet dans le contrôle de toutes les activités exécutantes en général et des états des Systèmes Interventionnistes contrôlants, des Complexes de Contrôle et des Objets.</p>	<p>1989 an.</p>
<p>1990 an.</p>	<p>Activation du Complexe de Gestion - California pour démarrer le développement du géotype du Cerveau 46 - le «Million doré». Le premier géotype du Cerveau 461 a été créé. La tâche principale : développer et améliorer un géotype spécifique du Cerveau Humain dans les quantités prévues par le programme au moment requis afin de s'interfacer avec le Cerveau des interventionnistes. Une base juridique spéciale pour l'existence de ces personnes et les activités du programme de performance dans les conditions d'un état légitime incontestable de "SAF", en tant que puissance du «Tout-Puissant». Soutenir et assurer l'assainissement de l'ensemble de la pyramide du pouvoir pour les actions du programme du «Million doré».</p>	
	<p>1990-1991 an. Référendum sur la préservation de l'URSS. L'adoption par le 1er Congrès des députés du peuple de la Déclaration de la RSFSR sur la souveraineté de l'État de la RSFSR. L'union de la RDA et de la RFA. La résolution de l'ONU sur l'embargo commercial contre l'Irak. Démission de M. Thatcher.</p>	
	<p>La pyramide parasitaire principale de l'influence psi sur les gens est détruite. De la part du véritable Système de Gestion recréé, a commencé le processus de localisation significative de l'influence effective des complexes de contrôle interventionniste contrôlant directement l'ancien être humain, à savoir le Caucase (Ararat, Kazbek et Elbrus), les Alpes (Alpes -1 et Alpes-2) et Californie -1). L'efficacité de toutes les aspirations du programme dans le domaine de l'être des gens à tous les niveaux et dans toutes les directions à travers le monde a fortement diminué. Elle est perçue comme le début d'un chaos de crise dans la communauté mondiale, le début de la formation d'un état spécial – la «rébellion de la conscience» des peuples de la planète. De plus, l'effet réussi des actions d'exécution des programmes («enregistrements d'album») imputés aux individus du domaine du pouvoir de l'époque (principalement les géotypes du Cerveau 44 et 461) a commencé à fonctionner, qui a été initié par le premier recréé CG natif (Complexe de Gestion) « Altai », et bien plus encore.</p>	<p>1991 an.</p>

	1991-1994 an. Le coup d'État à Moscou, le transfert du pouvoir réel au président de la RSFSR B.N. Eltsine, la dissolution du PCUS, le début de l'effondrement de l'URSS. Opération « Tempête du désert ». Liquidation de l'URSS, ATS. Création du CIS. Passage aux prix libres et à la libre conversion des devises, début de l'intervention économique (monétaire et marchande). Le début de la privatisation en Russie, la crise constitutionnelle, le début de la guerre de Tchétchénie. Création de l'Organisation du Traité de sécurité collective. Traité avec les États-Unis sur la réduction des armements stratégiques offensifs.	
	Achèvement du programme de formation du « milliard doré ». De nouveaux rapports sociaux s'instaurent qui excluent la terreur, les guerres, l'environnement humain se transforme, auquel le « milliard doré » n'est pas préparé. Le début de la résiliation pratique et la liquidation ultérieure du processus de préparation précédemment imposé pour le fonctionnement actif du CG California-2 . La liquidation des programmes de contrôle des actions des personnes dans les Complexes de Gestion: Elbrus, Kazbek et Alpes 1 a été achevée. Tous les serveurs de contrôle qui se sont fermés sur eux ont cessé leur contrôle de programme, la plupart d'entre eux ont été liquidés.	1995 an.
1995 an.	Inclusion d'un programme d'escorte d'urgence pour le "milliard doré".	
1995-2004 an.	La sélectivité pour les génotypes Cérébraux 42-46 est portée au niveau de 22% de la population totale de la planète. "Défaillance systémique" dans le travail des Complexes de Gestion pour le contrôle des activités d'exécution.	
1996 an.	La fin de la dernière nuit de Svarog.	
	1996-1999 an. Boris Eltsine est élu président de la Fédération de Russie pour un second mandat, le retrait des forces fédérales de Tchétchénie. La guerre de l'OTAN contre la Yougoslavie. Nomination de V. Poutine au poste de président par intérim de la Fédération de Russie	
1999 an.	Achèvement du programme centenaire "Cosmopolitisme".	
2000 an.	Achèvement du programme de 500 ans. Achèvement du programme de création du génotype du Cerveau 441. Le complexe Elbrus a créé le génotype 423, achevant la formation du premier groupe, c'est-à-dire le génotype du Cerveau 42.	
2000 an.	L'introduction du programme – "le million doré".	
	2000 Élection de V. Poutine Président de la Fédération de Russie. La destruction du sous-marin nucléaire de Koursk, le transfert de la holding médiatique de V. Gusinsky à Gazprom-Media, l'incendie de la tour de télévision d'Ostankino Liquidation du programme raté de développement d'individus avec 462-466 génotypes du Cerveau. Participation active de N.V. Levashov à cette opération.	avril 2001 an.

	2001-2003 an. Création de l'OCS. "Nord Est". "Attentat terroriste" aux États-Unis. Le conflit irakien. Traité sur la réduction des potentiels offensifs stratégiques. Début de la circulation des billets et des pièces en euros dans l'Union européenne. La guerre en Irak.	
	Réalisation de la formation du grilles de mémoire commun et des structures de contrôle. Les actions imprévues des biostructures sont détruites avec les porteurs.	2003 an.
	2004 an. V. Poutine est élu président pour le second mandat. V. Yushchenko est devenu président de l'Ukraine, en Géorgie – M. Saakashvili. La société gouvernementale du Japon autorise le clonage d'embryons humains à des fins de recherche. Élargissement de l'Union européenne, inclusion de 10 pays. Révolution "orange" en Ukraine.	
	Liquidation des conséquences de l'intervention. Le début de la mise en œuvre pratique de la théorie des "Fondements de la formation de l'Humanité" à travers le niveau systémique natif du gestion. Le processus de recréation des états de contrôle complexes sur le Complexe de l'Altai 1 a commencé comme le premier élément restauré du véritable Système de Gestion.	2005 an.
2005 an.	La transition du programme « Hard social parasitism » vers un fascisme trinitaire, à savoir : financier, administratif-bureaucratique et national-démographique. Achèvement de la formation du centre dans le désert de Gobi.	
	Le Système de Gestion Planétaire (qui contrôle les planètes, 700 km au sud de la pyramide de Khéops) a reçu l'ordre d'interdire le soulèvement de tous les objets (OVNI). La correction programmatique des processus de gestion, liés aux édifices religieux est effectuée.	2005 an.
	2005 an. La mise en œuvre de quatre projets nationaux prioritaires est annoncée. Début de la monétisation des prestations sociales. A Bichkek, à la place d'A. Akayev, K. Bakiyev est arrivé au pouvoir. Yulia Timochenko est la première ministre de l'Ukraine.	
	N. Levashov retourne en Russie.	2006 an.
2006 an.	Activation du programme de formation du "Million doré". Ces personnes devaient avoir une protection parfaite et une connexion directe avec le Système de Gestion d'Ebres. Il est prévu de recréer la régulation de leur vie par le Système de Gestion Ebres jusqu'à l'obtention de la vie quasi éternelle. La formation d'un nombre suffisant de forces de sécurité pour éliminer les instigateurs des révolutions, des rebelles et des terroristes, qui sont inévitables au stade de la transition.	
	Le début de la transformation et du changement des ogives nucléaires. La langue Russe est adoptée par le nouveau Système comme langage de programmation de communication et de contrôle dans le cadre du nouveau Programme.	2006 an.

	2006 Le message annuel du président mettant l'accent sur la modernisation de l'armée, la "loi sur l'autonomie locale" émasculée entre en vigueur, la "guerre du gaz" avec l'Ukraine, la détérioration des relations avec la Géorgie, la Russie a payé en avance sur le calendrier avec le Club de Paris les dettes de l'ex-URSS. Le meurtre du premier vice-président de la Banque centrale A. Kozlov. La première de l'éclipse solaire du 21ème siècle en Russie.	
Avril 2007 an.	La formation de la Nouvelle Protection pour le "Million doré" par le Système de Gestion interventionniste. Il est prévu de remplacer le Cerveau de la prêtrise super-judaïque (l'élite gouvernementale) par le Cerveau de l'élite Ebres. Le système d'« aspiration énergétique de la Terre » de parasite sur le Complexe de Gestion de Californie est désactivé.	
2007 an.	Abandonner l'idée de mettre en place le programme «Milliard doré». Il n'était pas possible de s'ancrer au niveau atomique des structures individuelles, il a donc été décidé de revenir à 0 après J.C. et de tout recommencer.	
	La communication avec la Lune est éliminée dans l'intérêt des Complexes de Gestion et des Objets, ainsi que des individus de génotype 4xx.	2007 an.
	Transition du Système de Gestion de la Terre de l'anglais vers le russe. 2007 est déclarée l'année de la langue russe.	2007 an.
	2007 an. V. Poutine nommé successeur – D. Medvedev. La Russie a suspendu sa participation au Traité sur les armes classiques et les forces armées en Europe, B. Eltsine est décédé. Le CIO détermine Sotchi comme lieu des XXIIes Jeux Olympiques d'hiver en 2014. Lors des élections à la Douma d'État de la 5 convocation, la "Russie unie" obtient la majorité constitutionnelle. Le président de la France est Nicolas Sarkozy, Sommet UE-Russie. Meurtre de B. Bhutto.	
	Destruction partielle du Système de Contrôle d'Ebres. De graves défaillances systémiques dans tous les Complexes de Gestion de l'ancien Système, qui ont conduit à des processus irréversibles, non seulement dans le soutien et la garantie des actions du programme des exécuteurs, mais également dans le développement des génotypes du Cerveau. Le Complexe de contrôle du Sichuan est principalement liquidé (seuls les programmes de profil technologique et de soutien biologique sont conservés), le complexe des Bermudes, les archives des programmes de contrôle biologique du complexe de Kailas. Le travail du principal traducteur d'informations énergétiques de l'ancien Système de Gestion (complexe de gestion de Tchekhov) est déconnecté, l'ensemble du processus de gestion est basculé sur le véritable CG Altai 1 .	2008 an.
2008 an.	L'éclaboussure de problèmes causée par la conversion des octaves au-dessus de 128 en position statique sans possibilité de correction au moment de la capture de la Terre (éclaboussure de maladies).	

	<p>2008 an. D. Medvedev est élu troisième président de la Fédération de Russie, nomination de Poutine au poste de Premier ministre. Le Parlement du Kosovo proclame l'indépendance de la république vis-à-vis de la Serbie. Le conflit armé entre la Géorgie et l'Ossétie du Sud, la Russie soutient l'Ossétie, la mort du patriarche de Moscou et de toute la Russie Alexis II, l'élection de Cyrille comme nouveau patriarche. Le début de la première récession mondiale aux États-Unis, dans l'UE et au Japon. Le premier président afro-américain aux États-Unis.</p>	
	<p>Le Cerveau d'Atmosphère de l'ancien Système est éliminé. Le processus de transmission de la traduction des informations énergétiques dans la plage de 15 à 128 octaves, qui permettait de contrôler les actions des personnes, est arrêté. Le démarrage du processus de formation du nouvel espace de vie sous le contrôle de l'Altai-1 CG recréé avec une implication dans certains épisodes du contrôle de l'ancien Sichuan CG, Kailas CG, CG Ural, Alpes-2 CG et moins souvent -Bermudes.</p>	<p>13 novembre 2009</p>
<p>2009 an.</p>	<p>Selon le plan du Système extraterrestre, le premier génotype du Cerveau 461 est créé.</p>	
	<p>Une défaillance à grande échelle du Système de Gestion interventionniste. Le système de pompage d'énergie pour les grilles de rayonnement est désactivé pour les octaves de base "importées", le processus de dispersion naturelle est court.</p>	<p>2009 an.</p>
	<p>2009 an. A Ekaterinbourg se tient le premier sommet BRIC. "Guerre du gaz" record entre la Russie et l'Ukraine. Pour la première fois en plus de 40 ans, l'OMS a officiellement annoncé l'introduction d'un niveau maximum (sixième) de la menace de la "grippe porcine". Pour la première fois au cours des 8 dernières années, la Russie a un budget déficitaire. Gaïdar est mort. Le traité de Lisbonne est entré en vigueur dans l'Union Européenne. B. Obama reçoit le prix Nobel de la paix.</p>	
	<p>Les Hiérarques de Lumière des Civilisations Intelligentes (Raisonnables) ont apporté des corrections de programme fondamentales dans les processus du Gestion du Système Interventionniste. Le processus actif de retour de l'avenir de l'humanité en harmonie avec la substance initiale du programme de l'état d'Esprit Suprême a commencé. Les armes climatiques et géophysiques sont détruites. La communication technique pour déplacer tous les types d'objets dans la couche N° 6 est supprimée. Le principal complexe de Gestion est Sichuan, Chine-2. Tous les objets marins ont disparu (contrôle opérationnel). Tremblements de terre au Chili, Haïti. Plus de lumières polaires. Liquidation du Gulf Stream(2011). N. Levashov a créé et commence l'approbation du Complexe « SvetL ».</p>	<p>2010 an.</p>

	<p>2010an. Feux de tourbe étendus dans les régions de Moscou, Riazan, Nizhny Novgorod, Sverdlovsk, Kirov, Tver, Kalouga, Pskov et Mordovie. Le tarif douanier commun de l'Union douanière de la Russie, de la Biélorussie et du Kazakhstan entre en vigueur. La Fédération de Russie et les États-Unis signent le Traité sur la réduction et la limitation des armements stratégiques offensifs (START II). V. Ianoukovitch remporte les élections présidentielles en Ukraine. Le pic du programme de stimulation de l'économie mondiale. La plateforme "British Petroleum" coule au large de la Louisiane.</p>	
	<p>De nouveaux programmes pour le contrôle et l'influence d'accompagnement sur des parties des Objets(Ovnis) conservés de type 400, leurs terminaux et serveurs de contrôle (sous les lieux de culte) ont été installés, les paramètres ont été modifiés non seulement pour l'accompagnement des informations de nature de contrôle, mais aussi pour faciliter l'adaptation à la nouvelle conception de la transmission de l'information énergétique, y compris l'adaptation de nature biologique.</p>	<p>2010 an.</p>
	<p>Achèvement de la période de transition. Élimination de la communication avec la Lune : formes cibles spécialisées de l'information programmatique pour le géotype Cérébral 4xx - "Enregistrements d'albums". La correction des fonctions programmées (reproduction, élimination, exécution de "les enregistrements de l'album") à l'aide de la couche atmosphérique N°6. La connexion avec le Soleil est supprimée : fixation du tact des processus métaboliques pour toutes les biostructures et le tact du temps de l'événement (1.0007 sec.). Les processus de recréation constructive des grilles énergétiques de l'Atmosphère dans leur véritable état et de leur pompage (remplacement au cours de toute la période de Transition) sont achevés ; tous ses systèmes de communication et les fonctions de ses couches sont changés, toute l'organisation complète et le fonctionnement programmé du contrôle du Cerveau Interventionniste du Système de Gestion est complètement localisé (la couche Atmosphère N°1). Plus de 70 % des Systèmes de Gestion, des Complexes, des objets et des serveurs de l'ancien Système sont détruits, et ceux qui sont stockés sont soit mis hors tension, soit reprogrammés pour une utilisation temporaire afin d'assurer une transition en douceur vers de nouveaux états d'être, en particulier dans le domaine biologique.</p>	<p>2011 an.</p>
	<p>L'acte de changement du pouvoir Systémique est définitivement effectué. L'élimination complète de l'intervention extraterrestre de la Terre. A partir des objets recréés du Système de Gestion (le territoire de la Russie) pour la première fois, tout le processus complexe du contrôle complet du Pouvoir Conceptuel s'organise et se forme avec l'implication de l'Homme à certains niveaux de son fonctionnement participatif. Le SGT(Système de Gestion de la Terre) natif recrée le Complexe « Altai » en tant que principal Complexe exécutif.</p>	<p>24.04.2011-06.2012</p>

	<p>2011 an. D. Medvedev propose de soutenir la candidature de V. Poutine à l'élection présidentielle de 2012. Yulia Timochenko est condamnée à 7 ans de prison. Révolution « jasmin » en Tunisie, révolution en Algérie, Jordanie, Mauritanie, Égypte, Maroc, Libye, Bahreïn, Yémen et Syrie. Le tremblement de terre le plus puissant de l'histoire du Japon, un accident à la centrale nucléaire de Fukushima.</p>	
	<p>Les CG Caucasus, Alpes-1, California-1 sont éteints. Le CG des Andes est complètement déconnecté et partiellement détruit, ce qui assurait le contrôle des processus métaboliques dans le domaine biologique dans le cadre du programme "Développement de la biogenèse énergétique des cellules de chair». Le nettoyage des anciens états d'influence de la modélisation génétique est activé. Le développement quantitatif des individus avec le génotype du Cerveau 4xx est arrêté.</p>	<p>22 juin 2012 an.</p>
	<p>Planification du déclenchement de la 3ème Guerre Mondiale pour l'exécution du programme : « Elimination de tous les individus n'appartenant pas au génotype 4xx du Cerveau ». La fin de la liquidation est prévue pour décembre 2012. L'exécution n'a pas lieu ! En parallèle, il y a un renouveau du Système de Gestion de la Terre natif. L'échange d'informations dans les deux sens est rétabli, il devient possible d'introduire des éléments du support technique au stade de la réception directe des informations du système. <i>Le début de l'application des Programmes « SvetL » dans la version Complexe - guérison-transformation du Cerveau.</i></p>	<p>août 2012 an.</p>
	<p>Le véritable CG Altai comprend le processus programmé "Eucharistie", qui signifie "Action de grâces" en traduction de la langue grecque. "Rétribution reconnaissante pour tout ce qui avait été créé auparavant". Il est en phase active jusqu'au 25.10.2012</p>	<p>12 octobre 2012 an.</p>
	<p>Un épisode distinct du début d'un changement significatif dans la sphère de l'être humain est le processus de formation d'un nouvel Espace de Vie, sous le contrôle du CG Altai-1 recréé impliquant le CG Sichuan, le CG Kailas, le CG Oural, CG Alpes 2 et moins souvent – Bermudes pour les épisodes séparés du contrôle. De plus, le mode de fonctionnement de tous les Complexes de gestion est modifié; tous, en cas d'implication forcée à certains intervalles, ne travaillent que dans l'intérêt et sous le contrôle du véritable CG Altai- 1 recréé.</p> <p>Le changement de forme de l'Espace de diffusion des vraies fréquences de rayonnement de base recréé dans les grilles d'Atmosphère du véritable Cerveau du Système de Gestion de la Terre se transforme en une forme active de mise en œuvre le long des parties Sud-est et Nord du continent Eurasien.</p>	<p>23.11.2012</p>
	<p>Le changement de forme de l'Espace de diffusion des fréquences de rayonnement de base vraies, recréé dans les grilles d'Atmosphère du véritable Cerveau du Système de Gestion de la Terre se transforme en une forme active de mise en œuvre à travers le Continent Latino-Américain et le Continent Antarctique.</p>	<p>26 décembre 2012 an.</p>

2012 an.	Plans du Système d'Ebres : l'achèvement de la création du réseau de rayonnement, qui s'étend sur le globe, après cela, seuls ceux qui pourraient être contrôlés par le réseau et le Programme de développement doivent rester sur la Terre, ce qui ne permettrait pas une autre voie du développement de Cerveau.	
	Le programme de « Réincarnation » est complètement arrêté. La renaissance du Système de Gestion Terrestre natif. Restauration de l'échange d'informations dans les deux sens. La base de la vision du monde des gens modernes sur la formation de la conscience publique et individuelle est passée de la position de base de "Bénéfice" à "Raisonnabilité".	2012 an.
2012 an.	Le CG « Altaï 2 » active le processus d'exécution des actions comme l'exécution des "enregistrements d'album", le territoire de l'exécution est l'Ukraine. Échec du deuxième cycle de formation des individus avec le génotype du Cerveau 46 (l'événement n'a pas lieu). Achèvement du programme de 1200 ans du développement de la civilisation enregistré aux représentants de la tribu Maya.	
	2012 an. V. Poutine est élu président de la Fédération de Russie pour la troisième fois, la "marche du peuple" à Moscou contre son investiture, la démission de V. Serdyukov. Inondation à Krymsk. Sur le territoire de la Russie, de la Biélorussie et du Kazakhstan, l'espace économique unique commence à fonctionner. La Corée du Nord se proclame officiellement puissance nucléaire. La Russie rejoint l'Organisation mondiale du commerce, le sommet de l'APEC à Vladivostok. Dettes de la Grèce. B. Obama est élu président des États-Unis pour un second mandat. Au XVIII Congrès du Parti communiste chinois, il y a un changement de direction du parti (Xi Jin-ping).	
22.12.2012 an.	La date de l'arrivée prévue sur Terre des représentants du « Million doré » (984 000 individus). L'événement n'a pas lieu (les constructions énergétiques du Cerveau d'élite Ebres sont détruites "en chemin").	
	Le complexe de contrôle de l'Altaï lance un nouveau programme « L'Habillage manifestée » au lieu du programme interventionniste « Réincarnation ». Les Individus avec le génotype 4xx du Cerveau ne peuvent plus être «manifestée»(venir). De nouveaux Programmes « SvetL » sont créés visant à la transformation du Cerveau des Utilisateurs.	7 janvier 2013 an.
	Le Système Natif de la Terre commence à contrôler le processus de procréation.	14.04.2013 an.
	La modification de la forme de l'espace de diffusion des vraies fréquences de rayonnement de base recréées dans les grilles d'Atmosphère du véritable Cerveau du Système de Gestion de la Terre se transforme en une phase active de réalisation sur le territoire de l'Asie du Sud-Est et de la côte ouest de l'Amérique latine.	08.05.2013 an.

	<p>Le programme de contrôle « Violence et parasitisme » est finalement liquidé au niveau de l'objet (type 960, Moscou) et des objets de son « escorte », c'est-à-dire des objets de type 520 et 500 (MSU, Mnevnik, Ilyinka 6, Tsaritsyno, avenue Joukov à Moscou). Grâce à ce programme, pendant toute la durée du fonctionnement du Système de Gestion Interventionniste, l'orientation des vecteurs cibles de phénomènes, d'actions et d'événements avait été effectuée.</p>	<p>26 octobre 2013 an.</p>
	<p>La transition vers la nouvelle Construction de l'être organisé contrôlé « L'Humanité » en tant que processus de réorientation globale vers une autre voie de développement de la Civilisation, le début de la manière pratique d'accomplir des actions pour lesquelles il doit y avoir la réalisation de la « Nouvelle Doctrine de transition vers un autre ordre mondial ». Les travaux du Programme CG Ural sont arrêtés. La structure cubique de la petite antenne aux altitudes de 8800-12400 m est éliminée par micro-brisement de l'Atmosphère dans un espace limité (météorite de Chelyabinsk). Une diffusion délibérée et transformatrice du SGT en Russie a commencé au niveau d'une nature d'influence plus rigide des États de Contrôle.</p>	<p>2013 an.</p>
	<p>2013 an. L'interdiction de la possession de comptes étrangers pour les fonctionnaires et parlementaires. Grâce de M. Khodorkovski. Euromaïdan en Ukraine. La crise économique à Chypre en mars a paralysé le système bancaire du pays. Benoît XVI annonce l'abdication du trône. Le cardinal argentin H. Bergolio est élu chef de l'Église catholique romaine. Lors de l'élection présidentielle en Iran, un représentant des réformateurs H. Roukhani l'emporte. Snowden remet aux Médias les premiers documents sur la surveillance des organisations gouvernementales américaines des utilisateurs d'Internet. Mort de M.Thatcher. La Réserve fédérale américaine annonce la réduction du programme d'aide à l'économie nationale.</p>	
	<p>Là commence la préparation de la deuxième génération du Complexe « SvetL ».</p>	<p>19 janvier 2014</p>
	<p>Correction des paramètres de pompage énergétique de la Terre, liés au changement des valeurs des mantisses sur toutes les fréquences de base dans la gamme de 15-128 octaves (recréation à l'état vrai) et une augmentation significative de l'intensité de pompage dans les véritables octaves d'énergie de 224-512. Recréation active des véritables états de l'harmonie énergétique de la Terre.</p>	<p>avril 2014 an.</p>
	<p>Achèvement de l'élimination de la connexion des individus des génotypes du Cerveau 441,442 avec le Soleil à l'aide de la couche atmosphérique N°6. Destruction de l'illusion anglo-américano-européenne artificiellement imposée de l'inévitabilité historique de leur «supériorité civilisationnel».</p>	<p>2014 an.</p>

	<p>Dans le cadre des programmes liés à la dialectique du développement du génotype Cerveau (les conditions de l'Habitat et du Gestion) et des programmes de développement de la protoénergie-biogenèse de la chair dans le cadre de l'Anthropoécologie Spatiale, les complexes reconstruits « Ural» et « Altai 2 » commencent à travailler sur le lancement de plus de 8000 Programmes (la Terre revient au Programme de développement, qui lui a été confié à sa création et qui était caché par le Système de Gestion de la Terre véritable au moment de l'attaque de l'Ebres).</p>	<p>2014 an.</p>
	<p>2014 an. XXII Jeux olympiques d'hiver à Sotchi, manifestations de partisans de l'intégration européenne à Kiev, les fonctions de chef de l'État sont confiées à A. Turchinov, le Cabinet des ministres est dirigé par A. Yatsenyuk, un référendum est organisé en Crimée et Sébastopol sur le statut de ces territoires. La Crimée est proclamée État souverain, elle fait partie de la Russie. Les États-Unis et l'UE imposent des sanctions à un certain nombre d'hommes politiques et d'entreprises Russes. Un conflit armé dans l'est de l'Ukraine.</p>	
	<p>Modification d'une partie des paramètres de temps et d'espace d'une cellule vivante pour changer les conditions de vie dans le cadre du programme d'Anthropoécologie Spatiale. Plus de 8000 programmes sont lancés pour leur réalisation.</p>	<p>2015 an.</p>
	<p>2015 an. V. Poutine prend la parole à la 70e Assemblée générale des Nations Unies à New York et se prononce contre "le seul centre de domination au monde". Le Forum économique international de Saint-Petersbourg rassemble un nombre record de participants de 115 pays. L'Union économique eurasiennne commence ses travaux. Les dirigeants occidentaux ignorent le défilé du 9 mai en commémoration du 70e anniversaire de la Victoire dans la Grande Guerre patriotique de 1941-1945 à cause de la crise en Ukraine. En Russie, l'action « Régiment immortel » a lieu, à laquelle participent environ 12 millions de personnes. Le meurtre de B. Nemtsov. Le début de l'opération des forces armées russes en Syrie. Les sanctions de l'UE contre la Russie sont prolongées, les États-Unis élargissent la liste des sanctions. La Cour suprême des États-Unis légalise les mariages homosexuels.</p>	
	<p>Formation du nouvel espace de vie (la deuxième étape de la période de transition).</p>	<p>2016 an.</p>

	<p>2016an. Le jour de l'unité nationale à Moscou, un monument au prince Vladimir est inauguré. En Russie, en plus des troupes internes du ministère de l'Intérieur, une nouvelle structure de force - les troupes de la Garde nationale (Rosgvardia) est formée. La participation de Rosneft est vendue à un consortium d'investisseurs étrangers. Le bénéfice des banques russes a triplé les indices de l'année précédente. D. Trump remporte les élections présidentielles aux États-Unis. Washington accuse Moscou d'ingérence dans le processus électoral. A Ankara, l'ambassadeur de la Fédération de Russie A. Karlov est tué. La commission de l'AMA accuse la Russie de créer un programme d'État pour l'usage du dopage. La Verkhovna Rada d'Ukraine révoque A. Iatseniouk et nomme V. Groisman à ce poste. Le président de l'Ouzbékistan Islam Karimov décède. Les partisans du retrait de l'Union Européenne remportent le référendum en Angleterre. L'opération de libération d'Alep des militants est achevée. Le Conseil de sécurité de l'ONU, les États-Unis et l'Union européenne lèvent les sanctions économiques imposées à l'Iran.</p>	
	<p>2017 an. L'élection du président américain D. Trump. Le Forum économique international de Saint-Petersbourg rassemble un nombre record de 14 000 participants. – La question principale : "Comment économiser de l'argent et des biens immobiliers exportés à l'étranger ?" Emmanuel Macron prend ses fonctions de président de la France. Été anormalement froid, ouragan à Moscou, record de fortes averses et de neige. Changement de couleur de la mer Noire, faible profondeur des canaux de Venise, incendies et sécheresse en Europe. L'Ukraine obtient l'accès à l'UE sur un régime sans visa. La Russie atteint la parité stratégique avec les pays de l'OTAN. Syrie : Russie-Turquie-Iran. Référendum en Catalogne, Vénétie et Lombardie (Italie), Kurdistan (Irak). Le Club Valdai et le discours de V. Poutine. XIXe Congrès du Parti communiste chinois. Chez les Britanniques - tombé en panne tous les sous-marins nucléaires.</p>	

Imaginons que **TOUTE L'HISTOIRE DE L'HUMANITE** soit pressé dans les douze heures et que nous vivons à midi de la longue journée de l'humanité. Supposons, pour des raisons de simplicité et de commodité de calcul, que l'Homme s'est déplacé sur deux extrémités et **N'A FAIT PREUVE D'INVENTIVITÉ** que **depuis deux cent quarante mille ans**. Chaque heure de notre montre signifie vingt mille ans, chaque minute trois cent trente-trois et trois dixièmes d'une année. Pendant les onze premières heures et demie, **IL N'Y AVAIT RIEN D'ENREGISTRÉ**. Nous ne **SAVONS RIEN** ni des personnes ni des événements; nous supposons simplement que sur la Terre vivait l'homme, car nous retrouvons ses outils de pierre, des fragments de poterie, ainsi que certains de ses dessins de mammoths et de buffles.

Ce n'est qu'à **midi moins vingt** que les toutes premières traces du Les civilisations égyptienne et babylonienne commencent à apparaître. Littérature grecque, la philosophie et la science, que nous avons l'habitude de qualifier d'« anciennes », n'ont même pas sept minutes. Une minute avant midi, Lord Bacon écrivit sa « Multiplication des Sciences », et depuis que l'Homme fit fonctionner une machine à vapeur à sa place, moins d'une demi-minute seulement s'écoula. **Tel est l'exemple parfait d'une représentation à petite échelle de l'histoire à l'aide d'horloges.** Ce n'est qu'après avoir défini l'année de la première Olympiade et la date de la fondation de Rome, la chronologie devient suffisamment claire pour déterminer l'année au cours de laquelle tel ou tel événement s'est produit. Vers la millième année avant J.C. le peuple Aryen a commencé à s'installer sur les péninsules d'Espagne, d'Italie et des Balkans, mais en Inde à cette époque, ils s'étaient déjà installés; Knossos avait déjà été détruit, et la grande époque égyptienne de Toutankhamon III, d'Amenhotep III et de Ramsès II avait pris fin trois ou quatre siècles auparavant. Dans la vallée du Nil régnaient les faibles monarques de la 21e dynastie. Israël était un État uni sous le règne de ses premiers rois; Peut-être, Saul ou David régnait, et peut-être même Salomon. Sargon Ier (2300 av. J.C.) du royaume akkadien-sumérien n'était qu'un épisode lointain de l'histoire babylonienne, encore plus lointain que Constantin le Grand pour le monde d'aujourd'hui. Mille ans se sont déjà écoulés depuis la mort d'Hammourabi. Les Assyriens dominaient déjà les Babyloniens moins belliqueux. En 1100 av. J.C. Tiglathpalasar - j'ai conquis Babylone. Cependant, il n'y avait pas de conquête permanente; Assyrie et la Babylonie restait encore des empires séparés. En Chine, la nouvelle dynastie des Zhou s'épanouit. Stonehenge en Angleterre avait déjà mille ans. Les deux siècles suivants ont vu la renaissance de l'Egypte sous le XXII dynastie, la désintégration de la petite et éphémère Izraili-juive royaume de Salomon, la propagation des Grecs dans les Balkans, le sud de l'Italie et l'Asie Mineure, et la domination des Étrusques en Italie centrale. *Bien sûr, tout ce qui est mentionné ici est une histoire écrite, mais cela ne dit pas que c'était comme ça.*

Le livre original en russe et en anglais est disponible sur le site Web:

<https://www.shkrudnev.com/index.php/knigi/item/2018-kniga-1-raskrytie-sokrytogo-interventsiya-kak-eto-bylo>

<https://en.shkrudnev.com/index.php/publications/books/item/12-n-levashov-s-svetl-broom-in-a-khatybov-s-bath-school-and-a-labour-spade-book-1-unmasking-the-hidden>

Contenu

Avant-propos	3
Remerciements	11
Prologue	13
Introduction	22
Chapitre 1. Le niveau planétaire du secret, ou « l'opération de divulgation »	25
1.1. Le Début.....	27
1.2. Avant la « Capture ».....	33
1.3. Civilisation parasitaire - Ebres	37
1.4. L'Attaque	40
1.5. La perte de Phaéton.....	45
1.6. Restructuration (pour eux-mêmes).....	47
1.7. Un peu sur le Soleil.....	55
1.8. La prise de contrôle de la planète de la Terre.....	60
1.9. des Moyens improvisés.....	62
Chapitre 2. « Travaux de laboratoire » d'araignées	84
2.1. La première étape de la violente « Civilisation » de la Terre	85
2.2. Tentative de création de personnes	86
2.3. « La deuxième civilisation »	90
2.4. La troisième étape de l'intervention	94
2.5. Préparation et quatrième étape de l'intervention violente	97
2.6. Mise en œuvre technique du Contrôle	98
2.7. Formation de la Conscience	106
2.8. Le processus de développement des génotypes du Cerveau par un Système de Gestion extraterrestre.....	111
Chapitre 3. Principes fondamentaux de la construction du monde matériel et de la formation des génotypes du Cerveau	126
3.1. Les Bases.....	115
3.2. Objet 440 (Variante du Complexe d'Alpes).....	140
3.3. Système de Cluster du Contrôle.....	143
3.4. A propos de la création de la « Chemise », échec des Intrus et des collatéraux.....	154
3.5. Le concept de perception non scientifique et de réincarnation.....	163
3.6. Le sommeil comme contrôle du karma.....	171
3.7. La langue comme moyen de communication.....	173
3.8. Le sang, l'ADN et la mémoire pulmonaire.....	175
Chapitre 4. Les principales fonctions des couches de l'atmosphère et la formation de la Conscience des gens	178
4.1. La conscience comme facteur.....	181
4.2. Fonctions des couches de l'Atmosphère du Système interventionnel.....	183

4.3. Formation.....	185
4.4. La demeure des Dieux.....	190
4.5. La racine du problème.....	200
4.6. Entente.....	204
4.7. Variations.....	207
4.8. L'approche.....	217
4.9. Sphère biologique.....	224
Chapitre 5. Cognition consciente de l'inconnu.....	226
5.1. Besoin nécessaire.....	227
5.2. Tritium, le Bain(sauna) et l'inconnu.....	231
5.3. Pourquoi les biostructures ont-elles besoin d'eau ?	234
5.4. « Brillant » avenir.....	241
5.5. L'essence	243
5.6. Spécificité.....	247
5.7. Pyramidalité.....	251
5.8. Contrôle et couches N°2 et 3 d'Atmosphères.....	255
5.9. Besoin de réflexion.....	264
5.10. Biomasse.....	276
5.11. À quoi s'attendre? Comment percevoir ?.....	280
Chapitre 6. A propos du créateur du « Bannoye delo ».....	284
6.1. Ce Khatybov « inconnu ».....	287
6.2. Alors, que sait-on de A.M. Khatybov ?.....	291
6.3. La Personnalité, on ne peut pas s'en passer.....	300
6.4. Aspiration. Et continuons sur Khatybov.....	306
6.5. Condamné de Shlisselburg.....	336
6.6. Quintessence.....	347
Épilogue.....	350
Annexe. L'Humanité : chronologie et histoire.....	356